

LS 1350

Scannen Sie den QR-Code, um weiterführende Informationen zu erhalten.



vtech[®]

Herzlichen Glückwunsch

zum Kauf Ihres neuen VTech-Produkts. Bevor Sie dieses Telefon benutzen, lesen Sie bitte die wichtigen Sicherheitshinweise.

In diesem Handbuch finden Sie Informationen zu allen Funktionen und Fehlerbehebungsmaßnahmen, die für die Installation und den Betrieb Ihres neuen VTech-Telefons erforderlich sind. Bitte lesen Sie dieses Handbuch sorgfältig durch, um eine ordnungsgemäße Installation und Bedienung dieses innovativen und funktionsreichen VTech-Produkts sicherzustellen.

Wichtige Sicherheitshinweise

Bei der Verwendung Ihres Telefons sollten Sie immer grundlegende Sicherheitsvorkehrungen treffen, um das Risiko von Bränden, Stromschlag und Verletzungen zu verringern, einschließlich der folgenden:

1. Lesen und verstehen Sie alle Anweisungen.
2. Befolgen Sie alle Warnungen und Anweisungen auf dem Produkt.
3. Ziehen Sie vor dem Reinigen des Geräts den Netzstecker aus der Steckdose. Verwenden Sie keine flüssigen oder Aerosolreiniger. Verwenden Sie zum Reinigen ein feuchtes Tuch.
4. Verwenden Sie das Gerät nicht in der Nähe von Wasser (z. B. in der Nähe einer Badewanne, eines Spülbeckens oder eines Schwimmbeckens).
5. Setzen Sie das Telefon nicht direktem Sonnenlicht oder extremer Kälte aus. Stellen Sie das Telefon nicht in die Nähe von Wärmequellen, wie Heizkörpern, Herden, usw. ab.
6. Überlasten Sie Steckdosen und Verlängerungskabel nicht, da dies zu Brand- oder Stromschlaggefahr führen kann.
7. Ziehen Sie den Netzstecker aus der Steckdose und wenden Sie sich unter den folgenden Bedingungen an VTech/den Händler:
Wenn das Netzkabel oder der Netzstecker beschädigt oder ausgefranst ist.
Wenn das Produkt nicht ordnungsgemäß funktioniert, obwohl die Bedienungsanleitung befolgt wurde.
Wenn das Gerät fallen gelassen und das Gehäuse beschädigt wurde.
Wenn das Produkt eine deutliche Leistungsänderung aufweist.
8. Vermeiden Sie es, während eines Gewitters ein Telefon (außer einem kabellosen Modell) zu benutzen. Es besteht die geringe Gefahr eines Stromschlags durch Blitzschlag.
9. Verwenden Sie das Telefon nicht in der Nähe eines Gaslecks, um es zu melden.
10. Verwenden Sie nur die mitgelieferten NiMH-Akkus (Nickel-Metallhydrid)! Die Betriebszeiten für die Mobilteile gelten nur für die Standardbatteriekapazitäten.
11. Die Verwendung anderer Akkutypen oder nicht wiederaufladbarer Batterien/Primärzellen kann gefährlich sein. Diese können Störungen und/oder Geräteschäden verursachen. Der Hersteller

haftet nicht für Schäden, die sich aus einer solchen Nichteinhaltung ergeben.

12. Verwenden Sie keine Ladegeräte von Drittanbietern. Die Akkus könnten beschädigt werden.
13. Achten Sie beim Einlegen der Akkus auf die richtige Polarität.
14. Der Akku sollte keiner übermäßigen Hitze, wie direkten Sonnenstrahlen oder Feuer, ausgesetzt werden und darf nicht in Wasser getaucht werden.
15. Die Akkus sollen während des Gebrauchs, der Lagerung oder des Transports keinen extrem hohen oder extrem niedrigen Temperaturen oder niedrigem Luftdruck (z.B. wegen einer großer Höhe über dem Meeresspiegel) ausgesetzt werden. Die Entsorgung der Akkus in Feuer oder einem heißen Ofen, das Quetschen oder das Zerschneiden kann zu einer Explosion der Akkus führen. Die Lagerung oder die Verwendung der Akkus in einer Umgebung mit extrem hohen Temperaturen kann zu einer Explosion oder zum Austreten von brennbaren Flüssigkeiten oder Gasen führen. Die Akkus nie extrem niedrigem Luftdruck (in großer Höhe) aussetzen, da auch dies zu einer Explosion oder zum Austreten von brennbaren Flüssigkeiten oder Gasen führen kann.
16.  Verwenden Sie nur die unten aufgeführten Adapter und Akkus; verwenden Sie nur das mitgelieferte externe Netzteil:
 - VTech Telecommunications Limited. Modell: VT05EEU06045 | VT05EUK06045.
 - Verwenden Sie nur die mitgelieferten Akkus: Yi Yang Corun Battery Co., Ltd. Modell: Ni-MH 2/3AAA400mAh 2.4V.

Entsorgung von Altgeräten und Akkus (WEEE)

Nur für die Europäische Union und Länder mit Recyclingsystemen.

Diese Symbole (a, b) auf den Produkten, Verpackungen und/oder Begleitdokumenten bedeuten, dass gebrauchte elektrische und elektronische Produkte und Akkus getrennt vom Hausmüll entsorgt werden müssen. Bitte entfernen Sie die Akkus aus Ihrem Altgerät, bevor Sie beide entsorgen. Für eine ordnungsgemäße Bearbeitung, Rückgewinnung und Recycling von Altgeräten und Akkus, bringen Sie diese bitte gemäß Ihren nationalen Rechtsvorschriften zu den entsprechenden Sammelstellen.

Durch die ordnungsgemäße Entsorgung helfen Sie, wertvolle Ressourcen zu sparen und mögliche negative

Auswirkungen auf die menschliche Gesundheit und die Umwelt zu vermeiden.

Für weitere Informationen über die Sammlung und das Recycling wenden Sie sich bitte an Ihre örtliche Gemeinde. Für die unsachgemäße Entsorgung dieses Abfalls können gemäß der nationalen Gesetzgebung Strafen verhängt werden. Die VTech Telecommunications Ltd. ist bei der Stiftung elektro-altgeräte-register unter WEEE-Reg.-Nr.: DE 52869849 registriert.

Hinweise zur Produktentsorgung für gewerbliche Nutzer

Wenn Sie elektrische und elektronische Geräte entsorgen möchten, wenden Sie sich bitte an Ihren Händler oder Lieferanten, um weitere Informationen zu erhalten.

Informationen zur Entsorgung in anderen Ländern außerhalb der Europäischen Union

Diese Symbole (a, b) sind nur in der Europäischen Union gültig. Wenn Sie diese Geräte entsorgen möchten, wenden Sie sich bitte an Ihre örtlichen Behörden oder Ihren Händler und informieren Sie sich über die richtige Entsorgungsmethode.

Hinweis zum Akkusymbol

Dieses Symbol (b) kann in Verbindung mit einem chemischen Symbol verwendet werden. In diesem Fall erfüllt es die in der Richtlinie für die betreffende Chemikalie festgelegten Anforderungen.

Recyceln Sie Ihr Gerät (WEEE-Richtlinie 2012/19/EU)

Das WEEE-Logo auf dem Produkt weist darauf hin, dass dieses Produkt nicht zusammen mit anderen Haushaltsabfällen entsorgt werden darf. Sie sind dafür verantwortlich, alle Ihre elektronischen oder elektrischen Altgeräte zu entsorgen, indem Sie sie zu der angegebenen Sammelstelle zum Recyceln gefährlicher Abfälle bringen.

Zulassung und Konformität

Dieses Produkt ist für die Verwendung in Europa und Großbritannien bestimmt. Es entspricht den grundlegenden Anforderungen der EU-Funkanlagenrichtlinie (2014/53/EU) und den britischen Funkanlagenrichtlinie 2017 für Funksysteme und Telekommunikationsgeräte. VTech Telecommunication Ltd. erklärt hiermit, dass dieses Telefon LS1350 den grundlegenden Anforderungen und anderen relevanten Bestimmungen der EU-Funkanlagenrichtlinie (2014/53/EU) und der britischen Funkanlagenrichtlinie 2017 entspricht.

Die Konformitätserklärung finden Sie unter <https://www.vtech.com/rtte-directive>.

Das  Symbol bestätigt die Konformität des Telefons mit der oben genannten Richtlinie.

Importeur: Snom Technology GmbH.

Wittestraße 30G, 13509, Berlin, Deutschland.

Hersteller: VTech Telecommunications Ltd.

23/F, Tai Ping Industrial Centre, Block 1, 57 Ting Kok Road, Tai Po, Hongkong.

Technische Daten

Frequenzregelung	Kristallgesteuerter PLL-Synthesizer
Sendefrequenz	1,88GHz bis 1,9GHz
RF-Leistung	<250mW
Kanäle	10

Nominale effektive Reichweite Die tatsächliche Reichweite kann je nach den Umgebungsbedingungen zum Zeitpunkt der Nutzung variieren.



Strombedarf

Mobilteil:

Akku: Yi Yang Corun Battery Co., Ltd;
Ni-MH 2/3AAA400mAh 2.4V

Basis / Ladegerät:

Adapter:
VTPL: VT05EEU06045
Eingang 100-240V AC 50/60Hz 0,15A,
Ausgang 6VDC 0,45A 2,7W (EU-Stecker).

VTPL: VT05EUK06045
Eingang 100-240V AC 50/60Hz 0,15A,
Ausgang 6VDC 0,45A 2,7W (UK-Stecker).
ø-Effizienz im Betrieb: 73,8 %

Leistungsaufnahme	Betriebszustand Erhaltungsladung: 0,6W Netzwerk-Standby-Modus: 1W Bei Nulllast (ohne Akkuladung): 0,09W
-------------------	--

Umgebungsbedingungen	5°C bis 40°C; 20 % bis 75 % relative Luftfeuchtigkeit
----------------------	---

Eingeschränkte Garantie

VTech-Produktgarantie

Vielen Dank, dass Sie sich für dieses schnurlose Telefon von VTech entschieden haben.

1. Für das Produkt gilt eine einjährige Zwei-Jahres-Garantie ab dem Kaufdatum (Datum, an dem die Garantiezeit beginnt) auf Material- oder Verarbeitungsfehler.
2. Das Produkt kann an der Verkaufsstelle zurückgegeben werden.
3. Während der eingeschränkten Garantiefrist wird der autorisierte Kundendienstmitarbeiter von VTech das Produkt prüfen und ersetzt das Produkt nach eigenem Ermessen, wenn es aufgrund von Materialfehlern oder mangelhafter Verarbeitung als defekt befunden wird.
4. Falls das von dieser Garantie abgedeckte Produkt durch unsachgemäßen Gebrauch, Modifikation, nicht autorisierte Reparatur oder aufgrund fehlerhafter Akkus, Akkuentladung oder falscher elektrischer Anschlüsse beschädigt wird, erlischt diese Garantie.
5. Diese Garantie gilt nur für den Erstkäufer und ist nicht übertragbar.
6. Beschädigungen des LCD-Bildschirms sind nicht von der Garantie abgedeckt.

Bitte bewahren Sie Ihren Original-Kaufbeleg als Kaufnachweis auf.

Um Garantieleistungen in Anspruch zu nehmen, besuchen Sie bitte unsere Website unter www.vtechphones.eu.



Wichtige Sicherheitshinweise	3	Menüführung	20
Inhalt des Kartons	12	Im Ruhemodus	20
Anschließen und aufladen	13	Anrufliste	20
Einsetzen des Akkus	13	Telefonbuch	20
Anschließen der Telefonbasis	13	Anrufsperr	20
Aufladen des Akkus	14	BASIS-Einstellungen	20
Überprüfung des Akkustands	15	MT-Einstellungen	20
Überprüfung des Wähltons	15	Registrierung	20
Wenn Sie keinen Wählton hören	15	Voreinstellung	20
Datum und Uhrzeit einstellen	16	Anr. Beantworter	20
Betriebsbereich	16		
Mobilteil Übersicht	16		
Übersicht der Display-Symbole des Mobilteils	18		
Telefonbasis - Übersicht	19		



Anrufe tätigen, annehmen oder beenden	21	Bei der Verwendung eines schnurlosen Mobilteils	23	Anrufer-ID	26	Voicemail abrufen	30
Anruf vorwählen	21	Einen Eintrag in der Wahlwiederholungsliste löschen	23	Speichern eines Anrufer-ID-Protokolleintrags im Telefonverzeichnis.	27	Anrufbeantworter	31
Einen Anruf annehmen	21	Alle Wahlwiederholungseinträge löschen	23	Bei der Eingabe von Namen und Nummern	27	Nachrichtenwiedergabe	31
Bei der Verwendung eines schnurlosen Mobilteils	21	Mobilteil suchen	23	Einen Eintrag im Anrufer-ID-Protokoll in der Anrufsperrliste speichern	27	Steuern Sie die Wiedergabe	31
Einen Anruf beenden	21	Paging starten	23	Einen Eintrag im Anrufer-ID-Protokoll wählen	28	Using the handset:	31
Bei der Verwendung eines schnurlosen Mobilteils	21	Paging beenden	24	Löschen eines Anrufer-ID-Eintrags	28	Using the telephone base:	32
Rufton des Mobilteils ein-/ausschalten	21	Verwenden des Telefonmenüs	24	Unbekannte Anrufe sperren	28	Alle Nachrichten löschen	32
Tastensperre ein-/ausschalten	21	Telefonbuch	24	Blockmodus	28	Memo aufnehmen	33
Anruf teilen	21	Einen Telefonbucheintrag hinzufügen	24	Ruftyp	28	Anrufbeantworter ein-/ausschalten	33
Ein Gespräch mit drei Teilnehmern führen	21	Telefonbucheinträge überprüfen	25	Ruf Sperre	29		
Hörlautstärke einstellen	21	Nummer des verwendeten Telefonbucheintrags prüfen	25	Ein Eintrag für Ruf Sperre hinzufügen	29		
Lautstärke an einem schnurlosen Mobilteil einstellen	21	Wählen eines Telefonbucheintrags	25	Bei der Eingabe von Namen und Nummern	29		
Anklopfen	22	Einen Telefonbucheintrag bearbeiten	25	Liste der Ruf Sperren überprüfen	29		
Wahlwiederholungsliste	22	Einen Telefonbucheintrag/alle Einträge löschen	26	Einen Ruf Sperreintrag bearbeiten	30		
Einen Eintrag in der Wahlwiederholungsliste überprüfen	22	Einen Telefonbucheintrag zur weißen Liste hinzufügen	26	Einen Ruf Sperreintrag löschen	30		
Speichern einer Wahlwiederholungsnummer im Telefonbuch	22						
Anrufwiederholung aus einer Liste	23						



Mobilteil-Einstellungen	34	System-PIN ändern	39
Sprachen einstellen	34	Sendeleistung und ECO Mode	40
Datum und Uhrzeit einstellen	34	Sendeleistung einstellen	40
Datumsformat einstellen	34	Full ECO ein- oder ausschalten	40
Zeitformat einstellen	34	Mobilteil registrieren	41
Datum einstellen	34	Telefoneinstellungen zurücksetzen	41
Uhrzeit einstellen	35	Anrufbeantworter und Einstellungen	42
Rufton	35	Eingebauten Anrufbeantworter einstellen	42
Ruftonmelodie einstellen	35	Antwortmodus einstellen	42
Ruftonlautstärke einstellen	36	Sprache des Anrufbeantworters auswählen	42
Toneinstellungen	36	Standard-Ansage	43
Tastenton ein- oder ausschalten	36	Eigene Ansage aufnehmen	43
Warntöne ein- oder ausschalten	36	Ihre Ansage abspielen und löschen	43
Wecker	37	Optionen während der Wiedergabe	44
Wecker ein- oder ausschalten und Weckerzeit einstellen	37	Antwortverzögerung einstellen	44
Mobilteil-Display konfigurieren	37	Aufnahmezeit einstellen	44
Mobilteil umbenennen	37	Rufsperr ein- oder ausschalten	45
Mobilteilname oder Uhrzeit anzeigen	37	Fernzugriff ein-/ausschalten	45
Automatische Antwort einstellen	38	PIN für den Fernzugriff ändern	46
Basis auswählen	38		
Basis Einstellungen	38		
Mobilteil löschen	38		
Wahlverfahren einstellen	39		
Dauer der Flash-Zeit ändern	39		

Allgemeine Produktpflege	47
Pflege Ihres Telefons	47
Vermeiden Sie grobe Behandlung	47
Vermeiden Sie Wasser	47
Gewitterstürme	47
Reinigung des Telefons	47
Aufbewahrung	47
Häufig gestellte Fragen	48

Inhalt des Kartons

Die Verpackung Ihres Telefons enthält die folgenden Teile. Bewahren Sie den Kaufbeleg und die Originalverpackung für den Fall auf, dass Sie Ihr Telefon für einen Garantieservice verschicken müssen.

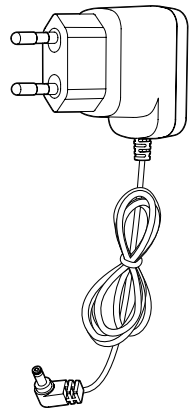
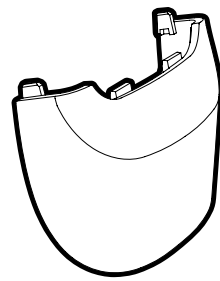
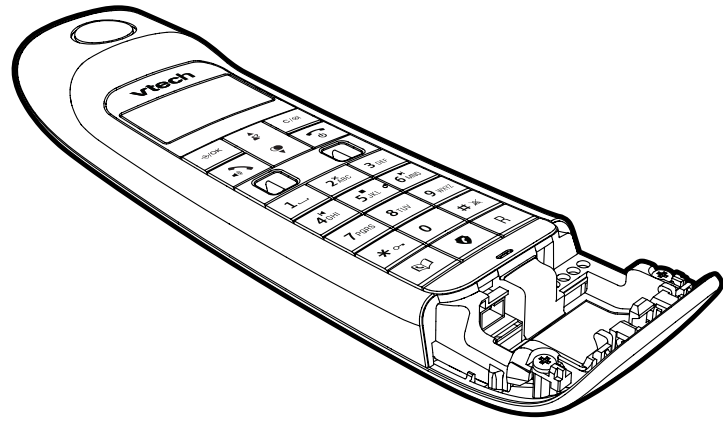
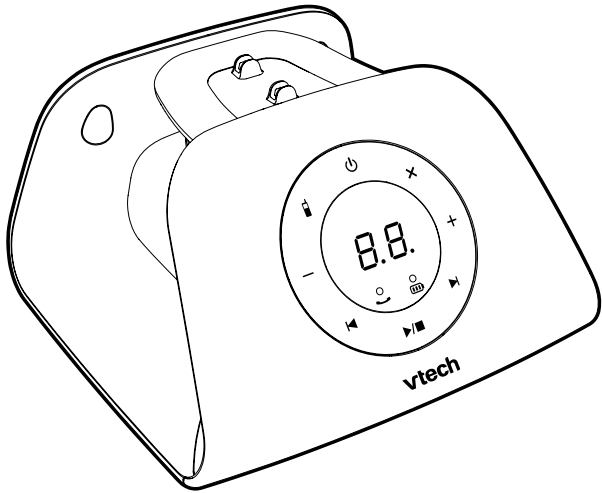

Anschließen und aufladen

Einsetzen des Akkus

HINWEISE

- Verwenden Sie nur den mitgelieferten Akku.
- Laden Sie den mit diesem Produkt gelieferten Akku nur gemäß den Anweisungen und Einschränkungen in diesem Handbuch auf.
- Falls das Mobilteil für längere Zeit nicht benutzt wird, lösen Sie den Akku und nehmen Sie ihn heraus, um ein Auslaufen zu verhindern.

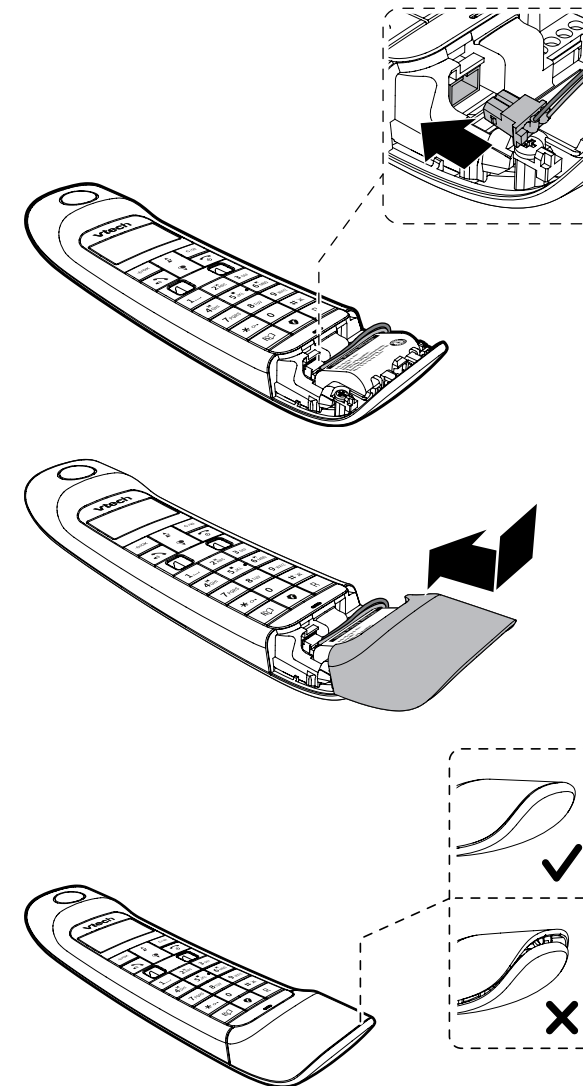

Anschließen der Telefonbasis

HINWEISE

- Verwenden Sie nur die mitgelieferten Adapter.
- Stellen Sie sicher, dass die Steckdosen nicht über Wandschalter gesteuert werden.
- Schließen Sie den Netzadapter nur in vertikaler oder bodenmontierter Position an. Der Anschluss des Adapters ist nicht für das Gewicht des Geräts ausgelegt. Schließen Sie ihn daher nicht an Decken, unter dem Tisch oder Schranksteckdosen an. Andernfalls kann der Adapter möglicherweise nicht ordnungsgemäß an das Stromnetz angeschlossen werden.

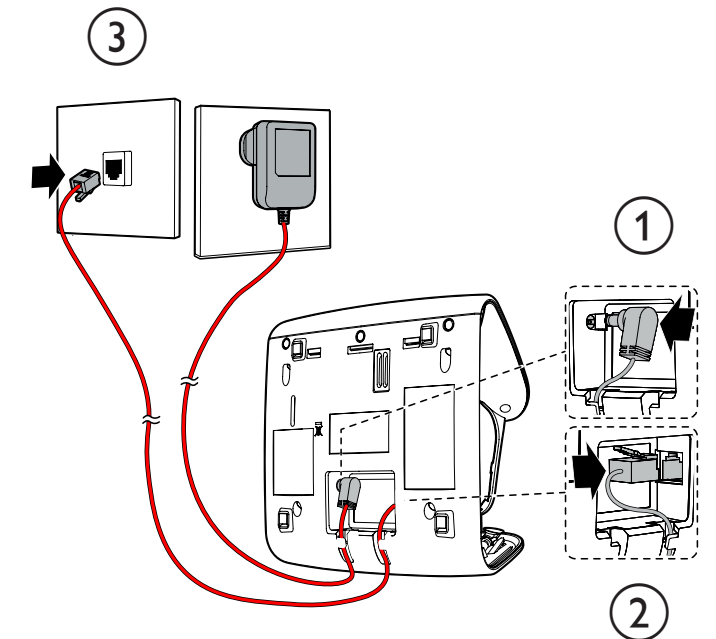



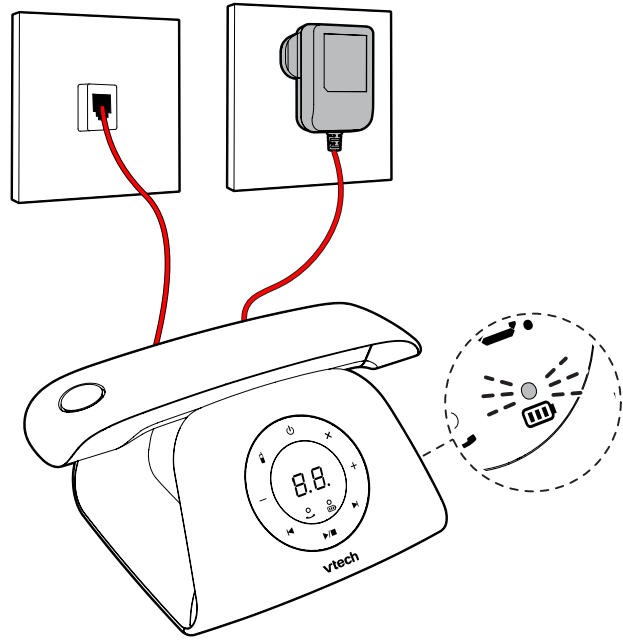

Aufladen des Akkus

Stellen Sie das Mobilteil zum Aufladen in die Telefonbasis oder in das Ladegerät.



Nach dem Einsetzen des Akkus zeigt das LCD-Display des Mobilteils den Akkustatus an (siehe Tabelle unten).

Akku-Indikatoren	Akkustatus	Aktion
 blinkt	Der Akku ist nicht oder nur sehr wenig aufgeladen. Das Mobilteil kann nicht benutzt werden.	Aufladen ohne Unterbrechung (mindestens 30 Minuten).
 ständig an	Akku ist ausreichend geladen um für kurze Zeit benutzt zu werden.	Aufladen ohne Unterbrechung (mindestens 30 Minuten).
 blinkt	Akku wird gerade geladen.	Wenn der Akku vollständig aufgeladen ist, stoppt das Symbol die Animation im Zyklus, auch wenn sich das Mobilteil in der Ladeschale befindet.
 ständig an	Akku wird geladen.	Um den Akku aufgeladen zu halten, stellen Sie ihn in die Telefonbasis oder in das Ladegerät, wenn nicht im Gebrauch.

Wenn der Akku vollständig aufgeladen ist, können Sie die folgenden Leistungen erwarten:

Betrieb	Betriebszeit
Während der Verwendung des Mobilteils (Sprechen*)	13 Stunden
Bei Nichtverwendung (Standby**)	8 Tage

* Die Betriebszeiten hängen von Ihrer tatsächlichen Nutzung und dem Alter des Akkus ab.



** Das Mobilteil wird nicht aufgeladen und nicht benutzt.

HINWEISE

- Wenn Sie das Mobilteil in das Ladegerät stellen, werden das eingestellte Datum und die Uhrzeit sowie die Sprachführung umgangen.
- Um eine optimale Leistung zu erzielen, bewahren Sie das Mobilteil in der Ladestation auf, wenn Sie es nicht benutzen.
- Der Akku ist nach 16 Stunden ununterbrochener Ladung vollständig aufgeladen.
- Wenn Sie das Mobilteil in das Ladegerät stellen, ohne den Akku einzustecken, wird auf dem Bildschirm **KEIN AKKU** angezeigt.

Überprüfung des Akkustands

Prüfen Sie nach dem Einsetzen des Akkus den Akkustand auf dem Bildschirm des Mobilteils.

- Wenn das Akkusymbol  oder  blinkt, gehen Sie zu **Datum und Uhrzeit einstellen** und **Anrufbeantworter über Sprachführung einrichten**.
- Wenn der Bildschirm leer ist oder  blinkt, muss der Akku geladen werden. Gehen Sie zu **Aufladen des Akkus** bevor Sie Einstellungen vornehmen oder Vorgänge durchführen.

Überprüfung des Wähltons

Drücken Sie . Wenn Sie einen Wählton hören, ist die Installation erfolgreich verlaufen.

Wenn Sie keinen Wählton hören

- Stellen Sie sicher, dass die oben beschriebenen Installationsverfahren ordnungsgemäß durchgeführt wurden.
- Es könnte sich um ein Verdrahtungsproblem handeln. Wenn Sie Ihren Telefondienst auf einen digitalen Dienst einer Kabelgesellschaft oder eines VoIP-Diensteanbieters umgestellt haben, muss die Telefonleitung möglicherweise neu verkabelt werden, damit alle vorhandenen Telefonbuchsen funktionieren. Wenden Sie sich für weitere Informationen an Ihren Kabel-/VoIP-Diensteanbieter.

Datum und Uhrzeit einstellen

Nachdem Sie Ihr Telefon installiert haben oder die Stromversorgung nach einem Stromausfall und einem leeren Akkuzustand wiederhergestellt wurde, werden Sie vom Mobilteil aufgefordert, Datum und Uhrzeit einzustellen.

1. Geben Sie mit den Wähltasten (0-9) den Monat (MM), das Datum (DD) und das Jahr (YY) ein. Drücken Sie dann **WÄHLEN**.
2. Geben Sie mit den Wähltasten (0-9) die Stunden (HH) und die Minuten (MM) ein. Drücken Sie dann ▼ oder ▲, um AM oder PM zu wählen.
3. Drücken Sie ↵/OK, um zu speichern.

HINWEIS

- Wenn Sie dies überspringen möchten, drücken Sie .

Betriebsbereich

Wenn sich das Mobilteil außerhalb des Betriebsbereichs befindet, zeigt das Mobilteil **außerhalb des Betriebsbereichs** oder **Kein Strom an der Basis** an.







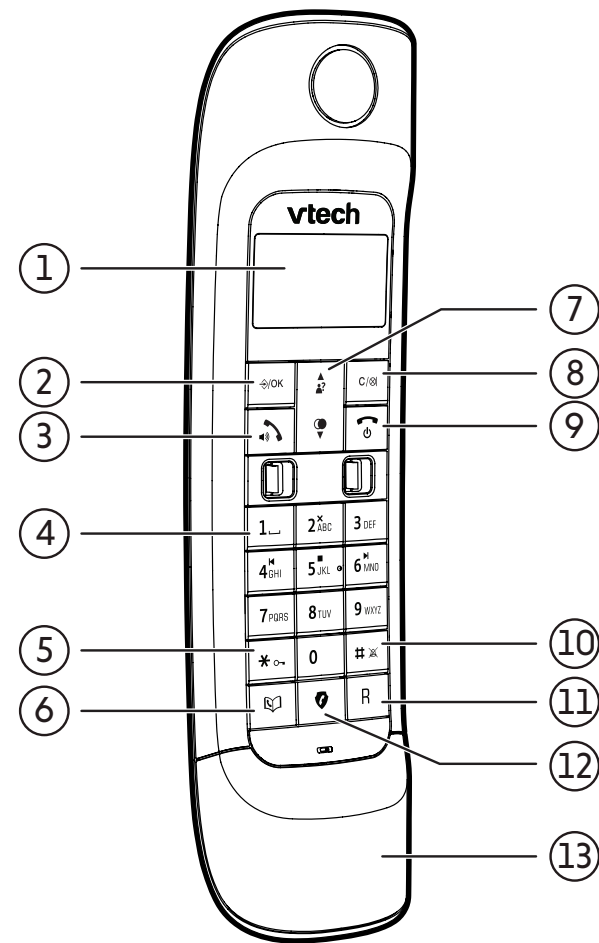



Wenn ein Anruf eingeht, während sich das Mobilteil außerhalb des Betriebsbereichs befindet, klingelt es möglicherweise nicht oder wenn es klingeln sollte, wird die Verbindung möglicherweise nicht richtig hergestellt, wenn Sie  drücken.

Bewegen Sie es näher an die Telefonbasis und drücken Sie dann , um den Anruf anzunehmen. Wenn sich das Mobilteil während eines Telefongesprächs außerhalb des Betriebsbereichs bewegt, kann es zu Störungen kommen. Um den Empfang zu verbessern, sollten Sie sich näher an die Telefonbasisstation bewegen.

Mobilteil Übersicht



1 LCD Bildschirm

2		<ul style="list-style-type: none"> • Drücken Sie dieses Symbol um das Menü anzuzeigen. • wenn Sie sich im Menü befinden, um ein Element auszuwählen, einen Eintrag oder eine Einstellung zu speichern.
3		<ul style="list-style-type: none"> • Drücken Sie dieses Symbol um mit dem Mobilteil einen Anruf zu tätigen oder anzunehmen. • Um die Freisprecheinrichtung des Hörers einzuschalten und dann erneut, um das Mobilteil wieder normal zu benutzen.
4		<ul style="list-style-type: none"> • Geben Sie während der Textbearbeitung ein Leerzeichen ein.
5		<ul style="list-style-type: none"> • <u>Halten Sie die Taste gedrückt</u>, um die Tastatur zu sperren und drücken Sie sie erneut, um sie zu entsperren.
6		<ul style="list-style-type: none"> • Drücken Sie dieses Symbol um das Telefonbuch zu überprüfen.
7		<ul style="list-style-type: none"> • Drücken Sie dieses Symbol, um das Anrufer-ID-Protokoll anzuzeigen, wenn das Telefon nicht benutzt wird. • Um in einem Menü nach oben zu blättern. • Um die Hörlautstärke während eines Anrufs zu erhöhen oder die Lautstärke der Nachrichtenwiedergabe zu erhöhen. • Während der Eingabe von Namen oder Nummern, um den Cursor nach links zu bewegen.
7		<ul style="list-style-type: none"> • Drücken Sie dieses Symbol um die Wahlwiederholungsliste zu überprüfen, wenn das Telefon nicht benutzt wird. • Um in einem Menü nach unten zu blättern. • Um die Hörlautstärke während eines Gesprächs zu verringern oder die Lautstärke der Nachrichtenwiedergabe zu verringern. • Während der Eingabe von Namen oder Nummern, um den Cursor nach rechts zu bewegen.
8		<ul style="list-style-type: none"> • Drücken Sie dieses Symbol während eines Anrufs, um das Mikrofon stummzuschalten/ die Stummschaltung aufzuheben. • wenn das Mobilteil klingelt, um den Rufton vorübergehend stumm zu schalten. • Um einen Intercom-Anruf einzuleiten. • Um Ziffern während der Vorwahl zu löschen.
9		<ul style="list-style-type: none"> • Drücken Sie dieses Symbol zum Beenden eines Anrufs. • Um zum vorherigen Menü oder Ruhezustand zurückzukehren, ohne Änderungen vorzunehmen. • Um den Rufton des Mobilteils vorübergehend stummzuschalten, während das Telefon klingelt.
10		<ul style="list-style-type: none"> • <u>Halten Sie die Taste gedrückt</u>, um den Rufton einzustellen und ein-/ auszuschalten.

11	R	<ul style="list-style-type: none"> Während des Anrufs als Flash verwenden.
12		<ul style="list-style-type: none"> Eingeben, um das Anrufsperr-Menü aufzurufen. Überprüfen Sie die schwarze Liste. Stellen Sie die Sperrmodi ein. Wählen Sie die zu blockierenden Anruftypen aus.
13	Akkufachdeckel	

Übersicht der Display-Symbole des Mobilteils

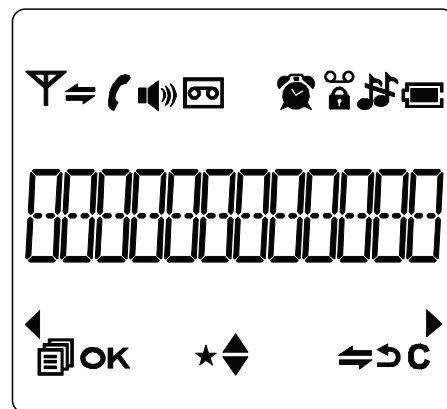

	<ul style="list-style-type: none"> Der Akku ist schwach und muss aufgeladen werden.
	<ul style="list-style-type: none"> Ein, wenn der Akku vollständig geladen ist. Blinkt, wenn der Akku lädt.
	<ul style="list-style-type: none"> Der Rufton des Mobilteils ist ausgeschaltet.
	<ul style="list-style-type: none"> Ein, wenn neue und ungelesene Voicemail-Nachrichten vorhanden sind.
	<ul style="list-style-type: none"> Tastensperre ist aktiviert.
	<ul style="list-style-type: none"> Alarm ist aktiviert.
	<ul style="list-style-type: none"> Ständig EIN: Wenn der Anrufbeantworter eingeschaltet ist. Flash: Wenn eine neue AB-Nachricht empfangen wird.
	<ul style="list-style-type: none"> Freisprecheinrichtung ist eingeschaltet.
	<ul style="list-style-type: none"> Leitung wird benutzt. Blinkt, wenn ein Anruf eingeht.
	<ul style="list-style-type: none"> Ein, wenn ein Interkom-Anruf verbunden ist. Blinkt, wenn ein interner Anruf eingeht.

	<ul style="list-style-type: none"> Ein, wenn sich das Mobilteil in Reichweite der Basis befindet. Blinkt, wenn sich das Mobilteil im Grenzbereich zur Basis befindet. Aus, wenn sich das Mobilteil außerhalb des Empfangsbereichs befindet.
	<ul style="list-style-type: none"> Linker und rechter Softkey. Weitere Zeichen vor und nach dem aktuell angezeigten Text.
	<ul style="list-style-type: none"> Linker Softkey. Drücken Sie, um Menüoptionen auszuwählen.
OK	<ul style="list-style-type: none"> Linker Softkey. Um die aktuelle Auswahl auszuwählen/zu bestätigen/zu speichern.
★	<ul style="list-style-type: none"> Ein, wenn ein neuer Anruf eingeht.
	<ul style="list-style-type: none"> Vor und nach der aktuellen Liste gab es weitere Menüpunkte.
	<ul style="list-style-type: none"> Rechter Softkey. Um im Ruhezustand einen Interkom-Anruf zu tätigen.
	<ul style="list-style-type: none"> Zur vorherigen Menüebene zurückkehren. Aktuellen Vorgang abbrechen.
C	<ul style="list-style-type: none"> Zeichen löschen oder Alarm beenden. Stummschaltung während eines Anrufs ein/ ausschalten.

Telefonbasis - Übersicht

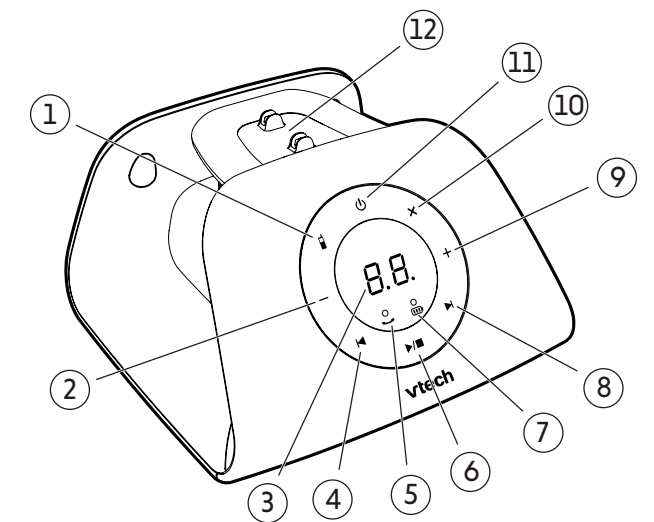

1		Um alle Mobilteile aufzurufen.
2		Verringern Sie die Grundlautstärke.
3	LCD-Fenster	Zeigt die Anzahl der im Anrufbeantworter aufgezeichneten Nachrichten an.
4		Rückwärts/ vorherige Nachricht.
5	LED IN BETRIEB	<ul style="list-style-type: none"> Ein, wenn das Mobilteil in Betrieb ist. Blinkt, wenn ein anderes Telefon auf der gleichen Leitung benutzt wird.
6		<ul style="list-style-type: none"> Nachricht abspielen. Nachricht beenden.
7	Akku-Licht	An, wenn der Akku des Mobilteils aufgeladen wird.
8		Schnellvorlauf/ nächste Nachricht.
9	+	Erhöhen Sie die Grundlautstärke.
10		Nachricht löschen.
11		Ein/Ausschalten des Anrufbeantworters.
12	Ladesäule	

Menüführung

Im Ruhemodus

1. Drücken Sie /OK.
 2. Drücken Sie von , um zu einer Menüoption zu blättern.
 3. Drücken Sie /OK, um auszuwählen.
- Sie können auch drücken, um zum vorherigen Menü zurückzukehren.
 - Drücken und halten Sie , um in den Ruhezustand zurückzukehren.

Anrufliste Unter einem ausgewählten Eintrag in der Anrufliste <ul style="list-style-type: none">• DETAILS• NR.SPEICHERN• ZU BLIST• LOESCHEN• ALLE LOESCH.	Telefonbuch <ul style="list-style-type: none">• ALLE KONTA.• VIP Unter einem ausgewählten Telefonbucheintrag: <ul style="list-style-type: none">• EINTRAG NEU• ZU VIP HINZU• ANSEHEN• AENDERN• LOESCHEN• ALLE LOESCH.• TB-STATUS
Anrufsperr <ul style="list-style-type: none">• BLACKLIST• EINSTELLUNG<ul style="list-style-type: none">• BLOCKMODUS• RUFART	BASIS-Einstellungen <ul style="list-style-type: none">• RUFTON• RUFTONLAUTST• MT ABMELDEN• WAHLVERFAHR.• FLASH-ZEIT• PIN AENDERN• SENDELEISTG• FULL ECO
MT-Einstellungen <ul style="list-style-type: none">• WECKER• RUFTON• TOENE• SPRACHE• MT-NAME• MT-DISPLAY• AUTO-ANTWORT• DATUM & ZEIT• BASIS WAEHL.	Registrierung <ul style="list-style-type: none">• BASIS 1 ✖• BASIS 2• BASIS 3• BASIS 4
Voreinstellung <ul style="list-style-type: none">• PIN?	Anr. Beantworter <ul style="list-style-type: none">• NACHR.HOEREN• ALLE LOESCH.• MEMO• AB EIN/AUS• AB EINST.

Anrufe tätigen, annehmen oder beenden

Anruf vorwählen

1. Geben Sie die Telefonnummer ein.
 - Drücken Sie /☒, um Korrekturen vorzunehmen.
2. Drücken Sie , um zu wählen.

Einen Anruf annehmen

Bei der Verwendung eines schnurlosen Mobilteils

- Drücken Sie oder
- nehmen Sie das Mobilteil ab, um den Anruf entgegenzunehmen, wenn **AUTO ANTWORT** eingeschaltet ist.

Einen Anruf beenden

Bei der Verwendung eines schnurlosen Mobilteils

- Drücken Sie oder stellen Sie das Mobilteil in das Ladegerät.

Rufton des Mobilteils ein-/ausschalten

- Drücken und halten Sie .

Tastensperre ein-/ausschalten

- Drücken und halten Sie .

Anruf teilen

Sie können zwei schnurlose Mobilteile gleichzeitig für ein externes Gespräch verwenden.

Ein Gespräch mit drei Teilnehmern führen

1. Drücken Sie /OK auf dem Mobilteil während eines Gesprächs.
2. Drücken Sie , um **INTERN** auszuwählen.
3. Drücken Sie , um den Anruf am Zielmobilteil anzunehmen.
4. Drücken und halten Sie auf dem einleitenden Mobilteil.
 - **KONFERENZ** wird angezeigt.

Hörlautstärke einstellen

Lautstärke an einem schnurlosen Mobilteil einstellen

- Drücken Sie während eines Gesprächs .

HINWEISE

- Die Lautstärke des Mobilteils und der Freisprecheinrichtung sind unabhängig voneinander eingestellt.
- Wenn die Lautstärke die minimale oder maximale Einstellung erreicht, hören Sie zwei Signaltöne.

Anklopfen

Wenn Sie bei Ihrem Telefondienstanbieter einen Anklopfdienst abonnieren, hören Sie einen Signalton, wenn ein Anruf eingeht, während Sie ein anderes Gespräch führen.

- Drücken Sie **R**, um das aktuelle Gespräch zu unterbrechen und den neuen Anruf entgegenzunehmen.
- Drücken Sie jederzeit auf **R**, um zwischen den Anrufen hin- und herzuschalten.

Wenn Sie sich auch für den Anrufer-ID-Dienst anmelden, können Sie während des Anklopfens den Namen und die Telefonnummer des Anrufers sehen.

Um diese Funktion nutzen zu können, müssen Sie möglicherweise Ihren Telefondienst ändern. Wenden Sie sich an Ihren Telefondienstanbieter, wenn:

- Ihnen sowohl die Anrufer-ID als auch die Anklopfen-Dienstleistung, allerdings als getrennte Dienstleistung zur Verfügung steht (Sie müssen diese Dienstleistungen möglicherweise kombinieren);
- Ihnen nur die Anrufer-ID oder die Anklopf-Dienstleistung zur Verfügung steht;
- Sie keine Anrufer-ID- oder Anklopf-Dienstleistung abonniert haben.

Für Anrufer-ID-Dienstleistungen fallen Gebühren an. Außerdem sind die Dienstleistungen möglicherweise nicht in allen Gebieten verfügbar.

Wahlwiederholungsliste

Einen Eintrag in der Wahlwiederholungsliste überprüfen

1. Drücken Sie , um die Wahlwiederholungsliste aufzurufen.
2. Drücken Sie **▼/▲** wiederholt, um zu blättern, bis der gewünschte Eintrag angezeigt wird.

HINWEIS

- Sie hören einen doppelten Signalton, wenn Sie den Anfang oder das Ende der Wahlwiederholungsliste erreicht haben.



Speichern einer Wahlwiederholungsnummer im Telefonbuch

1. Drücken Sie , um die Wahlwiederholungsliste aufzurufen.
2. Drücken Sie **▼/▲** wiederholt, um zu blättern, bis der gewünschte Eintrag angezeigt wird.
3. Drücken Sie **⇒/OK** und dann **▼/▲**, um **NR.SPEICHERN** auszuwählen.
4. Drücken Sie **⇒/OK** um den Namen einzugeben.
5. Drücken Sie **⇒/OK**, um die Nummer einzugeben.

6. Drücken Sie **⇒/OK** und dann **▼/▲** um **MELODIE 1** bis **MELODIE 10** auszuwählen.
7. Drücken Sie **⇒/OK**, um zu bestätigen.

Anrufwiederholung aus einer Liste

Bei der Verwendung eines schnurlosen Mobilteils

1. Drücken Sie , um die Wahlwiederholungsliste aufzurufen.
2. Drücken Sie **▼/▲** wiederholt, um zu blättern, bis der gewünschte Eintrag angezeigt wird.
3. Drücken Sie  um zu wählen.

HINWEIS

- Wenn keine Nummer in der Liste vorhanden ist, wird auf dem Display **LEER** angezeigt.

Einen Eintrag in der Wahlwiederholungsliste löschen

1. Drücken Sie , um die Wahlwiederholungsliste aufzurufen.
2. Drücken Sie **▼/▲** wiederholt, um zu blättern, bis der gewünschte Eintrag angezeigt wird.
3. Drücken Sie **⇒/OK**, und dann **▼/▲**, um **LOESCHEN** zu wählen.
4. Drücken Sie **⇒/OK** zweimal um zu bestätigen.

Alle Wahlwiederholungseinträge löschen

1. Drücken Sie , um die Wahlwiederholungsliste aufzurufen.
2. Drücken Sie **▼/▲** wiederholt, um zu blättern, bis der gewünschte Eintrag angezeigt wird.
3. Drücken Sie **⇒/OK**, und dann **▼/▲**, um **ALLE LOESCH** zu wählen.
4. Drücken Sie **⇒/OK** zweimal, um zu bestätigen.

Mobilteil suchen

Diese Funktion hilft Ihnen, alle Mobilteile des Systems zu finden.

VORSICHT

- Drücken und halten Sie  nicht länger als vier Sekunden. Dies kann zur Abmeldung des Mobilteils führen.
- Wenn auf dem Mobilteil die Meldung **Um MT anzumelden...** und ... **siehe Handbuch** angezeigt wird, lesen Sie den Abschnitt **Häufig gestellte Fragen**, um das Mobilteil wieder an der Basis anzumelden.

Paging starten





Drücken Sie  auf der Telefonbasis.

- Alle freien Mobilteile klingeln und zeigen **PAGING** an.

HINWEIS

- Der Paging-Ton wird auf dem anderen Mobilteil fortgesetzt.







Paging beenden

- Drücken Sie  erneut auf der Telefonbasis;
- Drücken Sie , ,  auf dem Mobilteil **oder**
- Stellen Sie das Mobilteil in die Basis/Ladestation.

HINWEIS

- Der Paging-Ton endet, wenn der Paging-Vorgang beendet wird.

















Verwenden des Telefonmenüs

1. Drücken Sie /OK wenn das Telefon nicht benutzt wird.
2. Drücken Sie /, bis auf dem Bildschirm das gewünschte Funktionsmenü angezeigt wird.
3. Drücken Sie /OK , um das Menü auszuwählen und aufzurufen.
- Um zum vorherigen Menü zurückzukehren, drücken Sie  auf dem Telefon.
- Um in den Ruhemodus zurückzukehren, halten Sie  auf dem Telefon gedrückt.

Telefonbuch











Im Telefonbuch können bis zu 100 Einträge gespeichert werden, die mit der Anrufsperrliste geteilt werden. Jeder Eintrag kann aus einer Rufnummer mit bis zu 24 Ziffern und einem Namen mit bis zu 12 Zeichen bestehen. Jeder Eintrag kann aus einer Telefonnummer mit bis zu 24 Ziffern und einem Namen mit bis zu 12 Zeichen bestehen.

Einen Telefonbucheintrag hinzufügen





1. Drücken Sie /OK, und dann /, um **TELEFONBUCH** zu wählen. Drücken Sie /OK , um zu bestätigen.
 - **ALLE KONTA.** wird angezeigt. Drücken Sie /OK , um auszuwählen.
 - Wenn kein Eintrag in der Liste vorhanden ist, zeigt das Display **LEER** an.
2. Drücken Sie /OK.
 - **EINTRAG NEU** wird angezeigt.
3. Drücken Sie /OK , um einen Eintrag hinzuzufügen.
 - **NAME** wird angezeigt. Drücken Sie /OK , um auszuwählen.
4. Geben Sie den Namen des Telefonbucheintrags ein.
 - Drücken Sie /OK, um zu bestätigen.
 - Drücken Sie  zum Löschen.
 - **NUMMER** wird angezeigt.
5. Drücken Sie /OK und geben Sie dann die Telefonnummer des Eintrags ein.
 - Drücken Sie /OK , um zu bestätigen.
 - Drücken Sie  zum Löschen.
 - **MELODIE 1** wird angezeigt. Drücken Sie /, um Ihren bevorzugten Klingelton von **MELODIE 1** bis **MELODIE 10** auszuwählen.
6. Drücken Sie /OK, um die Eingabe zu bestätigen.
 - Drücken Sie  zum Löschen.

Telefonbucheinträge überprüfen













Die Einträge sind alphabetisch sortiert.

1. Drücken Sie  wenn das Mobilteil nicht benutzt wird.
 - Auf dem Bildschirm wird der erste Eintrag im Telefonbuch angezeigt.
2. Drücken Sie /, um durch das Telefonbuch zu blättern oder verwenden Sie die Wähltasten, um eine Namenssuche zu starten.
 - **-ODER-**
1. Drücken Sie /OK wenn das Telefon nicht benutzt wird.
2. Drücken Sie /, um **TELEFONBUCH** auszuwählen und drücken Sie dann /OK, um auszuwählen.
 - **ALLE KONTA.** wird angezeigt. Drücken Sie /OK, um auszuwählen.
 - Auf dem Bildschirm wird der erste Eintrag im Telefonbuch angezeigt.
 - Drücken Sie /, um durch das Telefonbuch zu blättern.

HINWEISE

- Wenn die Telefonnummer im Verzeichnis mehr als 12 Ziffern hat, wird  auf dem Display anstelle von  angezeigt. Drücken Sie , um  auszuwählen, um die restlichen Nummern anzuzeigen.
- Sie hören einen doppelten Signalton, wenn Sie den Anfang oder das Ende des Telefonbuchs erreichen.

Nummer des verwendeten Telefonbucheintrags prüfen

1. Drücken Sie , wenn das Mobilteil nicht benutzt wird.
2. Drücken Sie /OK und dann /, um **TB-STATUS** auszuwählen.
3. Drücken Sie /OK erneut, um auszuwählen.
 - **-ODER-**
1. Drücken Sie /OK wenn das Telefon nicht benutzt wird.
2. Drücken Sie /, um **TELEFONBUCH** auszuwählen und drücken Sie dann /OK, um auszuwählen.
 - **ALLE KONTA.** wird angezeigt.
3. Drücken Sie /OK und dann /, um **TB-STATUS** auszuwählen.
4. Drücken Sie /OK erneut, um auszuwählen.
 - z.B. **09/30 BELEGT** wird angezeigt.

Wählen eines Telefonbucheintrags

1. Suchen Sie im Telefonbuch nach dem gewünschten Eintrag (**Telefonbucheinträge überprüfen**).
2. Drücken Sie , um zu wählen.

Einen Telefonbucheintrag bearbeiten

1. Suchen Sie im Telefonbuch nach dem gewünschten Eintrag (siehe **Telefonbucheinträge überprüfen**).

2. Wenn der gewünschte Eintrag angezeigt wird, drücken Sie \Rightarrow /OK, um auszuwählen.
 - **EINTRAG NEU** wird angezeigt.
3. Drücken Sie ∇/\blacktriangle , um **AENDERN** auszuwählen, und drücken Sie \Rightarrow /OK, um auszuwählen.
 - Drücken Sie C/⊗, um den Namen und die Nummer zu löschen.
 - Geben Sie den neuen Namen und die Nummer sowie die Rufmelodie erneut ein.
 - Drücken Sie \Rightarrow /OK, um zu speichern.
 - Sie hören einen Bestätigungston.

Einen Telefonbucheintrag/ alle Einträge löschen

1. Suchen Sie im Telefonbuch nach dem gewünschten Eintrag (siehe **Überprüfung der Telefonbucheinträge**).
2. Wenn der gewünschte Eintrag angezeigt wird drücken Sie \Rightarrow /OK, um auszuwählen.
 - **EINTRAG NEU** wird angezeigt.
3. Drücken Sie ∇/\blacktriangle , um **LÖSCHEN** auszuwählen und drücken Sie dann \Rightarrow /OK zur Auswahl und Bestätigung.
 - Der Eintrag wird gelöscht und Sie hören einen Bestätigungston.

HINWEIS

- Wenn Sie alle Telefonbucheinträge löschen möchten, drücken Sie ∇/\blacktriangle , um **ALLE LÖSCHEN** anstelle von **LÖSCHEN** auszuwählen.

Einen Telefonbucheintrag zur weißen Liste hinzufügen

1. Suchen Sie im Telefonbuch nach dem gewünschten Eintrag (siehe **Telefonbucheinträge überprüfen**).
2. Wenn der gewünschte Eintrag angezeigt wird drücken Sie \Rightarrow /OK, um auszuwählen.
 - **EINTRAG NEU** wird angezeigt.
3. Drücken Sie ∇/\blacktriangle , um **ZU VIP HINZU** auszuwählen, und drücken Sie dann \Rightarrow /OK, um auszuwählen.
 - \times wird neben dem Eintrag angezeigt.
 - Sie hören einen Bestätigungston.

Anrufer-ID

Diese Funktion ist verfügbar, wenn Sie die Anrufer-ID-Dienstleistung Ihrer Telefongesellschaft abonniert haben.

Anrufer-ID-Protokoll überprüfen

Überprüfen Sie das Anrufer-ID-Protokoll, um herauszufinden wer angerufen hat, um zurückzurufen oder um den Namen und die Nummer des Anrufers in Ihr Telefonbuch zu kopieren.

1. Drücken Sie \blacktriangle ? wenn das Telefon nicht benutzt wird.
 - Auf dem Bildschirm wird der erste Eintrag im Anrufer-ID-Protokoll angezeigt.
2. Drücken Sie ∇/\blacktriangle , um zu blättern.

Speichern eines Anrufer-ID-Protokolleintrags im Telefonverzeichnis.

1. Suchen Sie nach dem gewünschten Eintrag im Anrufer-ID-Protokoll (siehe **Anrufer-ID-Protokoll überprüfen**).
2. Wenn der gewünschte Eintrag angezeigt wird, drücken Sie \Rightarrow /OK, um auszuwählen.
 - Auf dem Bildschirm wird **NR.SPEICHERN** angezeigt.
3. Drücken Sie \Rightarrow /OK, um auszuwählen.
 - Auf dem Bildschirm wird **NAME** angezeigt.
4. Drücken Sie \Rightarrow /OK und verwenden Sie die Wähltasten, um den Namen einzugeben. Drücken Sie \Rightarrow /OK, um zu speichern.
 - Die Nummer wird angezeigt.
 - Verwenden Sie die Wähltasten, um die Nummer zu bearbeiten, falls erforderlich.
5. Drücken Sie \Rightarrow /OK, um zu speichern.
 - **MELODIE 1** wird angezeigt.
6. Drücken Sie ∇/\blacktriangle , um Ihren bevorzugten Klingelton von **MELODIE 1** bis **MELODIE 10** auszuwählen.
7. Drücken Sie \Rightarrow /OK, um zu speichern.
 - Sie hören einen Bestätigungston.

Bei der Eingabe von Namen und Nummern

- Drücken Sie ∇/\blacktriangle , um den Cursor nach links oder rechts zu bewegen.
- Drücken Sie C/⊗, um eine Ziffer zu löschen.
- Drücken und halten Sie C/⊗ um alle Ziffern zu löschen.
- Drücken Sie **1**_, um ein Leerzeichen einzufügen.

Einen Eintrag im Anrufer-ID-Protokoll in der Anrufsperrliste speichern

1. Suchen Sie nach dem gewünschten Eintrag im Anrufer-ID-Protokoll (siehe **Anrufer-ID-Protokoll überprüfen**).
2. Wenn der gewünschte Eintrag angezeigt wird, drücken Sie \Rightarrow /OK, um auszuwählen.
 - Auf dem Bildschirm wird **ZU BLIST** angezeigt.
3. Drücken Sie \Rightarrow /OK, um auszuwählen.
 - Auf dem Bildschirm wird **NAME** angezeigt.
4. Drücken Sie \Rightarrow /OK und verwenden Sie die Wähltasten, um den Namen einzugeben. Drücken Sie \Rightarrow /OK, um zu speichern.
 - Die Nummer wird angezeigt.
 - Verwenden Sie die Wähltasten, um die Nummer zu bearbeiten, falls erforderlich.
 - Sie hören einen Bestätigungston.

Einen Eintrag im Anrufer-ID-Protokoll wählen

- Suchen Sie nach dem gewünschten Eintrag im Anrufer-ID-Protokoll (siehe **Anrufer-ID-Protokoll überprüfen**).
- Wenn der gewünschte Eintrag angezeigt wird, drücken Sie zum Wählen.

Löschen eines Anrufer-ID-Eintrags

- Suchen Sie nach dem gewünschten Eintrag im Anrufer-ID-Protokoll (siehe **Anrufer-ID-Protokoll überprüfen**).
- Wenn der gewünschte Eintrag angezeigt wird, drücken Sie , um auszuwählen.
 - Drücken Sie bis auf dem Bildschirm **LOESCHEN** angezeigt wird. Drücken Sie , um auszuwählen.
 - Der Eintrag wird gelöscht, und Sie hören einen Bestätigungston.

HINWEIS

- Wenn Sie alle Anrufer-ID-Einträge löschen möchten, drücken Sie , um **ALLE LOESCH.** anstelle von **LOESCHEN** auszuwählen.

Unbekannte Anrufe sperren

Sie können alle eingehenden Anrufe mit unbekanntem Nummern automatisch sperren.

- Drücken Sie wenn das Telefon nicht benutzt wird.
- Drücken Sie , um **RUFSPERRE** auszuwählen, und drücken Sie dann , um auszuwählen.
- Drücken Sie , um **EINSTELLUNG** zu wählen und drücken Sie dann .
 - Es gibt 2 Einstellungen: **BLOCKMODUS** und **RUFART**.

Blockmodus	Ruftyp
<ul style="list-style-type: none"> AUS Die Sperrfunktion ist ausgeschaltet. Alle Anrufe klingeln normal. 	<ul style="list-style-type: none"> PRIVAT (Privater Anruf)
<ul style="list-style-type: none"> ALLES BLOCK. Kein Klingeln für alle Anrufe. 	<ul style="list-style-type: none"> INTERNAT. (Internationale Nummer)
<ul style="list-style-type: none"> VIP ERLAUB. Klingeln für die Nummern auf der VIP list. 	<ul style="list-style-type: none"> NICHT VERF. (Nummer nicht verfügbar)
<ul style="list-style-type: none"> BLIST BLOCK. Klingeln für alle Anrufe mit Ausnahme der Nummern auf der schwarzen Liste. 	<ul style="list-style-type: none"> MUNZTELEFON (Münztelefon-Nummer)

- Drücken Sie , um **RUFART** auszuwählen und drücken Sie dann , um auszuwählen.
- Drücken Sie , um **NICHTVERF.** zu wählen und drücken Sie dann , um auszuwählen.
 - Sie hören einen Bestätigungston.

Ruf Sperre

Wenn Sie die Anrufer-ID-Dienstleistung aktiviert haben, können Sie das Telefon so einstellen, dass unbekannte Anrufe und bestimmte unerwünschte Anrufe blockiert werden. In der Anruf Blockliste können bis zu 100 Einträge gespeichert werden und diese Einträge werden gemeinsam mit dem Telefonbuch verwendet.

Ein Eintrag für Ruf Sperre hinzufügen

- Drücken Sie , wenn das Telefon nicht benutzt wird.
- Drücken Sie , um **RUFSPERRE** auszuwählen und drücken Sie dann , um auszuwählen.
 - BLACKLIST** wird angezeigt.
- Drücken Sie und der erste Eintrag in der schwarzen Liste/Anrufsperrliste wird angezeigt.
- Drücken Sie zweimal.
 - EINTRAG NEU** wird angezeigt.
- Drücken Sie .
 - NAME** wird angezeigt und drücken Sie .
- Verwenden Sie die Wähltasten, um einen Namen einzugeben.
 - Drücken Sie , um zu speichern.
 - NUMMER** wird angezeigt.
- Drücken Sie und geben Sie dann mit den Wähltasten eine Nummer ein (bis zu 24 Ziffern).

- Drücken Sie , um zu speichern.
 - Sie hören einen Bestätigungston.
 - Der Bildschirm kehrt zum vorherigen Menü zurück.

Bei der Eingabe von Namen und Nummern

- Drücken Sie , um den Cursor nach links oder rechts zu bewegen.
- Drücken Sie auf dem schnurlosen Mobilteil, um eine Ziffer zu löschen.
- Drücken und halten Sie , um alle Ziffern zu löschen.
- Drücken Sie **1**, um ein Leerzeichen einzufügen.

Liste der Ruf Sperren überprüfen

- Drücken Sie wenn das Telefon nicht benutzt wird.
- Drücken Sie , um **RUFSPERRE** zu wählen und drücken Sie dann , um auszuwählen.
 - BLACKLIST** wird angezeigt.
- Drücken Sie und der erste Eintrag in der schwarzen Liste/Anrufsperrliste wird angezeigt.
- Drücken Sie , um durch die Liste zu blättern.
 - Der Bildschirm zeigt **LEER** an, wenn keine Sperreinträge vorhanden sind.

Einen Ruf Sperreintrag bearbeiten

- Suchen Sie nach dem gewünschten Anruf Sperreintrag (siehe **Liste der Ruf Sperren überprüfen**).
- Wenn der gewünschte Eintrag angezeigt wird, drücken Sie ⇨/OK, um auszuwählen.
 - Auf dem Bildschirm wird **EINTRAG NEU** angezeigt.
- Drücken Sie ▼/▲, um zu **AENDERN** zu blättern. Drücken Sie ⇨/OK, um auszuwählen.
 - Drücken Sie ▼/▲, um den Cursor nach links oder rechts zu bewegen.
 - Drücken Sie C/⊗, um den Namen und die Nummer zu löschen.
 - Drücken und halten Sie C/⊗, um alle Ziffern zu löschen.
 - Drücken Sie 1, um ein Leerzeichen einzufügen.
- Verwenden Sie die Wähltasten, um den Namen und die Nummer zu bearbeiten, und drücken Sie dann ⇨/OK, um zu speichern.

Einen Ruf Sperreintrag löschen

- Suchen Sie nach dem gewünschten Anruf Sperreintrag (siehe **Liste der Ruf Sperren überprüfen**).
- Wenn der gewünschte Eintrag angezeigt wird, drücken Sie ⇨/OK, um auszuwählen.
 - Auf dem Bildschirm wird **EINTRAG**

NEU angezeigt.

- Drücken Sie ▼/▲, um zu **LOESCHEN** zu blättern. Drücken Sie ⇨/OK, um auszuwählen.
 - Sie hören einen Bestätigungston und auf dem Bildschirm wird der nächste Eintrag angezeigt.

Voicemail abrufen

Wenn Sie eine Voicemail erhalten haben, wird auf dem Mobilteil und der Telefonbasis **Neue Voicemail** und/oder **☎** angezeigt.

Zum Abrufen wählen Sie in der Regel eine von Ihrem Telefonanbieter bereitgestellte Zugangsnummer und geben dann einen Sicherheitscode ein. Wenden Sie sich an Ihren Telefondienstanbieter, um zu erfahren, wie Sie die Voicemail-Einstellungen konfigurieren und Nachrichten abhören können.

HINWEIS

- Nachdem Sie alle neuen Voicemail-Nachrichten abgehört haben, schalten sich die Anzeigen auf dem Bildschirm automatisch aus.

Anrufbeantworter

Nachrichtenwiedergabe

Wenn Sie neue Nachrichten erhalten haben, spielt das Telefon nur die neuen Nachrichten (die ältesten zuerst) ab. Wenn keine neuen Nachrichten vorhanden sind, gibt das Telefon alle Nachrichten (die ältesten zuerst) wieder.

Zu Beginn der Wiedergabe hören Sie die Gesamtzahl der Nachrichten, gefolgt von Datum und Uhrzeit der Nachricht. Nach der letzten Nachricht kündigt das Telefon *"Ende der Nachrichten"* an.

HINWEIS

- Stellen Sie sicher, **dass Sie Datum und Uhrzeit** richtig eingestellt haben.
- Press ⇨/OK wenn das Telefon nicht benutzt wird.
 - Drücken Sie ▼/▲, um zu **ANRUFBEANTW.** zu blättern und drücken Sie dann ⇨/OK um auszuwählen.
 - Drücken Sie ▼/▲, um zu **NACHR. HOEREN** zu blättern und drücken Sie ⇨/OK, um auszuwählen.
 - Wenn keine Nachricht vorhanden ist, zeigt das Display **AB LEER** an und kehrt zur vorherigen Menüoption zurück.
 - Wenn eine Nachricht vorliegt, zeigt das Display das Datum und die Uhrzeit an (10/21 11-05A), d. h. am 21. Oktober um 11:05 Uhr.
 - Drücken Sie ⇨/OK, um die Wiedergabe zu steuern.

Die erste empfangene Nachricht wird zuerst abgespielt, während die neue Sprachnachricht durch ein ★ icon angezeigt wird. Sobald die Nachricht abgespielt ist, wird sie automatisch gespeichert und das ★ Icon verschwindet.

Sie können die Lautstärke mit ▼/▲ einstellen.

Steuern Sie die Wiedergabe

Mit dem Mobilteil:

- Press ⇨/OK wenn das Telefon nicht benutzt wird.
- Drücken Sie ▼/▲, um zu **ANRUFBEANTW.** zu blättern, und drücken Sie dann ⇨/OK, um auszuwählen.
- Drücken Sie ▼/▲, um zu **NACHR. HOEREN** zu blättern und drücken Sie ⇨/OK, um auszuwählen.
- Drücken Sie ⇨/OK, um die Optionen **STOP, WEITER, ZURUECK** und **LOESCHEN** anzuzeigen.
 - Sie können auch die Tasten auf Ihrem Mobilteil drücken, um die Steuerung zu aktivieren.
 - STOP (5^{JKL})** - Die Nachrichtenwiedergabe wird gestoppt und Sie kehren zum vorherigen Menü zurück.
 - WEITER (6^{MNO})** - Wiedergabe der nächsten neuen Nachricht, falls verfügbar.
 - ZURUECK (4^{GHI})** - Wiedergabe der aktuellen Nachricht von Anfang an.

- **LOESCHEN** (2_{ABC}^x) - Löschen der aktuell wiedergegebenen Nachricht und Wiedergabe der nächsten Nachricht falls verfügbar. Wenn keine weitere Nachricht vorhanden ist, kehrt das Gerät zur vorherigen Menüoption zurück.

An der Basisstation:

- Drücken Sie **▶/■**, um die Nachrichtenwiedergabe zu starten oder zu stoppen.
- Drücken Sie **▶|**, um die nächste neue Nachricht abzuspielen, falls verfügbar.
- Drücken Sie **◀|**, um die aktuelle Nachricht von Anfang an abzuspielen.
- Drücken Sie **✕**, um die aktuell wiedergegebene Nachricht zu löschen und mit der Wiedergabe der nächsten Nachricht fortzufahren, falls verfügbar.

Alle Nachrichten löschen

Wenn Sie alle alten Nachrichten löschen möchten, einfach:

1. **⇨/OK** drücken wenn das Telefon nicht benutzt wird.
2. Drücken Sie **▼/▲**, um zu **ANRUFBEANTW.** zu blättern und drücken Sie dann **⇨/OK**, um auszuwählen.
3. Drücken Sie **▼/▲**, um zu **ALLE LOESCH.** zu blättern und drücken Sie **⇨/OK**.
 - Auf dem Display erscheint **BESTAE.?**
4. Wählen und drücken Sie **⇨/OK** zur Bestätigung, oder **↶** um zur vorherigen Menüoption zurückzukehren.

Memo aufnehmen

Unabhängig davon, ob der Anrufbeantworter ein- oder ausgeschaltet ist, können Sie Memos als Erinnerung für sich selbst aufnehmen.

1. Drücken Sie **⇨/OK** wenn das Telefon nicht benutzt wird.
2. Drücken Sie **▼/▲**, um zu **ANRUFBEANTW.** zu blättern und drücken Sie dann **⇨/OK**, um auszuwählen.
3. Drücken Sie **▼/▲**, um zu **MEMO** zu blättern und drücken Sie **⇨/OK**. Die Aufnahme wird gestartet.
 - Wählen und drücken Sie **⇨/OK**, um die Aufnahme zu stoppen und zu speichern oder
 - Wählen und drücken Sie **C/⊗**, um die Aufnahme zu stoppen, ohne sie zu speichern, und kehren Sie dann zum vorherigen Menüpunkt zurück.

Anrufbeantworter ein-/ ausschalten

Standardmäßig ist Ihr Anrufbeantworter eingeschaltet. Sie können das System ein- oder ausschalten.

1. Drücken Sie **⇨/OK** wenn das Telefon nicht benutzt wird.
2. Drücken Sie **▼/▲**, um zu **ANRUFBEANTW.** zu blättern und drücken Sie dann **⇨/OK**, um auszuwählen.
3. Drücken Sie **▼/▲**, um zu **AB EIN/AUS** zu blättern und drücken Sie **⇨/OK**.
4. Drücken Sie **▼/▲**, um zu **EIN** oder **AUS** zu blättern.
5. Wählen Sie **EIN** und drücken Sie **⇨/OK**, um das System einzuschalten. Die LED an der Basis leuchtet auf und zeigt die Anzahl der Nachrichten an. Das Symbol **AB ON** leuchtet **ON** im Ruhezustand.
 - ODER-
 - Wählen Sie **AUS** und drücken Sie **⇨/OK**, um das System auszuschalten. Die LED an der Basis leuchtet dann -- und das Symbol **AB EIN** ist im Ruhezustand ausgeblendet.
 - Drücken Sie **↶** um zum vorherigen Menüpunkt zurückzukehren.

Sprachen einstellen

Die LCD-Sprache ist auf Deutsch voreingestellt. Sie können Englisch, Französisch, Italienisch, Spanisch oder Niederländisch für alle Bildschirmanzeigen wählen.

1. Drücken Sie \Rightarrow /OK wenn das Telefon nicht benutzt wird.
2. Drücken Sie ∇/\blacktriangle , um **MT-EINSTEL.** zu wählen und drücken Sie dann \Rightarrow /OK, um auszuwählen.
 - **WECKER** wird angezeigt.
3. Drücken Sie ∇/\blacktriangle , um zu **SPRACHE** zu blättern.
4. Drücken Sie \Rightarrow /OK, um die LCD-Sprache auszuwählen.
5. Drücken Sie ∇/\blacktriangle , um ENGLISH, FRANÇAIS, ITALIANO, ESPAÑOL oder NEDERLANDS zu wählen und drücken Sie dann \Rightarrow /OK um, auszuwählen.
 - Der Bildschirm kehrt zum vorherigen Menü zurück.
 - Sie hören einen Bestätigungston.

Datum und Uhrzeit einstellen

1. Drücken Sie \Rightarrow /OK wenn das Telefon nicht benutzt wird.
2. Drücken Sie ∇/\blacktriangle , um **MT-EINSTEL.** zu wählen und drücken Sie dann \Rightarrow /OK, um auszuwählen.
3. Drücken Sie ∇/\blacktriangle , um zu **DATUM & ZEIT** zu blättern und drücken Sie dann \Rightarrow /OK, um auszuwählen.

4. Drücken Sie ∇/\blacktriangle , um zu den folgenden zu blättern
 - **DATUMSFORMAT**
 - **ZEITFORMAT**
 - **ZEIT EINST.**
 - **DATUM EINST.**

Datumsformat einstellen

1. Wählen Sie **Datum und Uhrzeit einstellen** und gelangen Sie zu **DATUMSFORMAT**. Drücken Sie \Rightarrow /OK, um auszuwählen.
2. Drücken Sie ∇/\blacktriangle , um das Format **TT-MM-JJ** oder **MM-TT-JJ** zu wählen.
3. Drücken Sie \Rightarrow /OK, um zu speichern.

Zeitformat einstellen

1. Wählen Sie **Datum und Uhrzeit einstellen** und gelangen Sie zu **ZEITFORMAT**. Drücken Sie \Rightarrow /OK, um zu speichern.
2. Drücken Sie ∇/\blacktriangle , um das Format **12HR** oder **24HR** zu wählen.
3. Drücken Sie \Rightarrow /OK, um zu speichern.

Datum einstellen

1. Wählen Sie **Datum und Uhrzeit einstellen** und gelangen Sie zu **DATUM EINST.**. Drücken Sie \Rightarrow /OK, um auszuwählen.
2. Verwenden Sie die Wähltasten (**0-9**) um das Datum (**TT**), den Monat (**MM**) und das Jahr (**JJ**) einzugeben. Drücken Sie dann \Rightarrow /OK, um zu speichern.

Uhrzeit einstellen

1. Wählen Sie **Datum und Uhrzeit einstellen** und gelangen Sie zu **ZEIT EINST.**. Drücken Sie \Rightarrow /OK, um auszuwählen.
2. Verwenden Sie die Wähltasten (**0-9**) um die Stunde (**HH**) und die Minute (**MM**) einzugeben.
3. Geben Sie die Zeit im 24-Stunden-Format ein und es wird automatisch **AM** oder **PM** gewählt.
4. Drücken Sie \Rightarrow /OK, um zu speichern.
 - Der Bildschirm kehrt zum vorherigen Menü zurück.
 - Sie hören einen Bestätigungston.

Rufton

1. Drücken Sie \Rightarrow /OK wenn das Telefon nicht benutzt wird.
2. Drücken Sie ∇/\blacktriangle , um **MT-EINSTEL.** zu wählen, und drücken Sie dann \Rightarrow /OK, um auszuwählen.
3. Drücken Sie ∇/\blacktriangle , um **RUFTON** zu wählen, und drücken Sie dann \Rightarrow /OK, um auszuwählen. Es gibt 3 Optionen:
 - **INTERN** - Rufton für interne Anrufe
 - **EXTERN** - Rufton für externe Anrufe
 - **RUFTONLAUTST** - Ruftonlautstärke

Ruftonmelodie einstellen

Sie können für jedes Mobilteil und die Telefonbasis aus verschiedenen Ruftonmelodien wählen.

1. Wählen Sie **Rufton** und gelangen Sie zur **RUFTON** Option.
2. Drücken Sie ∇/\blacktriangle , um den Klingelton für interne Anrufe oder für externe Anrufe einzustellen.
3. Drücken Sie \Rightarrow /OK.
 - **MELODIE 1** wird angezeigt.
 - \times wird neben der Auswahl angezeigt.
4. Drücken Sie ∇/\blacktriangle , um Ihren bevorzugten Klingelton von **MELODIE 1** bis **MELODIE 10** auszuwählen.
5. Drücken Sie \Rightarrow /OK, um zu speichern.
 - Sie hören einen Bestätigungston.

HINWEIS

- Wenn Sie die Ruftonlautstärke ausschalten, hören Sie keine Ruftonmuster.

Ruftonlautstärke einstellen

Sie können die Ruftonlautstärke an jedem Mobilteil einstellen oder den Rufton ausschalten.

Wenn der Rufton ausgeschaltet ist, wird auf dem Bildschirm  angezeigt.

1. Wählen Sie **Rufton** und gelangen Sie zur **RUFTON** Option.
2. Drücken Sie $\blacktriangledown/\blacktriangle$, um **RUFTONLAUTST** auszuwählen und drücken Sie dann \rightleftarrows /OK, um auszuwählen.
3. Drücken Sie $\blacktriangledown/\blacktriangle$, um von **RUFTON AUS** bis **RUFTON 5** auszuwählen und drücken Sie dann \rightleftarrows /OK, um auszuwählen und zu speichern.
 -  wird neben der Auswahl angezeigt.
 - Sie hören einen Bestätigungston.

HINWEIS

- Wenn die Ruftonlautstärke auf "Aus" gestellt ist, wird das Mobilteil bei allen eingehenden Anrufen mit Ausnahme des Paging-Tons stumm geschaltet.

Toneinstellungen

Tastenton ein- oder ausschalten

Sie können den Tastenton für jedes Mobilteil und für die Telefonbasis ein- oder ausschalten. Wenn Sie den Tastenton ausschalten, ertönt beim Drücken der Tasten kein Signalton.

1. Drücken Sie \rightleftarrows /OK wenn das Telefon nicht benutzt wird.
2. Drücken Sie $\blacktriangledown/\blacktriangle$, um **MT-EINSTEL.** auszuwählen und drücken Sie dann \rightleftarrows /OK, um auszuwählen.

3. Drücken Sie $\blacktriangledown/\blacktriangle$, um **TOENE** zu wählen und drücken Sie dann \rightleftarrows /OK, um auszuwählen.
 - **TASTENTON** wird angezeigt.
4. Drücken Sie \rightleftarrows /OK, um auszuwählen.
5. Drücken Sie $\blacktriangledown/\blacktriangle$, um **EIN** oder **AUS** zu wählen.
6. Drücken Sie \rightleftarrows /OK, um zu speichern.
 - Der Bildschirm kehrt zum vorherigen Menü zurück.
 - Sie hören einen Bestätigungston.

Warntöne ein- oder ausschalten

1. Drücken Sie \rightleftarrows /OK wenn das Telefon nicht benutzt wird.
2. Drücken Sie $\blacktriangledown/\blacktriangle$, um **MT-EINSTEL.** zu wählen und drücken Sie dann \rightleftarrows /OK, um auszuwählen.
3. Drücken Sie $\blacktriangledown/\blacktriangle$, um **TOENE** zu wählen und drücken Sie dann \rightleftarrows /OK, um auszuwählen.
4. Drücken Sie $\blacktriangledown/\blacktriangle$, um **AKKU LEER** oder **REICHWEITE** zu wählen.
5. Drücken Sie \rightleftarrows /OK, um auszuwählen.
6. Drücken Sie $\blacktriangledown/\blacktriangle$, um **EIN** oder **AUS** zu wählen.
7. Drücken Sie \rightleftarrows /OK, um zu speichern.

Wecker

Wecker ein- oder ausschalten und Weckerzeit einstellen

Sie können den WECKER mit dem Mobilteil einstellen.

1. Drücken Sie \rightleftarrows /OK wenn das Telefon nicht benutzt wird.
2. Drücken Sie $\blacktriangledown/\blacktriangle$, um **MT-EINSTEL.** zu wählen und drücken Sie dann \rightleftarrows /OK, um auszuwählen.
3. Drücken Sie $\blacktriangledown/\blacktriangle$, um **WECKER** zu wählen und drücken Sie dann \rightleftarrows /OK, um auszuwählen.
4. Drücken Sie $\blacktriangledown/\blacktriangle$, um **EIN** oder **AUS** zu wählen.
5. Drücken Sie \rightleftarrows /OK, um auszuwählen.
 - Auf dem Bildschirm wird  angezeigt.
6. Geben Sie die Alarmzeit ein (24-Stunden-Einstellung).
 - Geben Sie 05:25 für 5:25 Uhr und 15:25 für 3:25 Uhr ein.
 - Auf dem Bildschirm wird **SNOOZE** angezeigt und drücken Sie \rightleftarrows /OK, um auszuwählen..
7. Drücken Sie $\blacktriangledown/\blacktriangle$, um **EIN** oder **AUS** zu wählen.
 - Der Bildschirm kehrt zum vorherigen Menü zurück. Sie hören einen Bestätigungston.

Mobilteil-Display konfigurieren

Mobilteil umbenennen

Sie können das Mobilteil umbenennen,

um es einfach mit der Basis zu verwenden.

1. Drücken Sie \rightleftarrows /OK wenn das Telefon nicht benutzt wird.
2. Drücken Sie $\blacktriangledown/\blacktriangle$, um **MT-EINSTEL.** zu wählen und drücken Sie dann \rightleftarrows /OK, um auszuwählen.
3. Drücken Sie $\blacktriangledown/\blacktriangle$, um **MT-NAME** zu wählen und drücken Sie dann \rightleftarrows /OK, um auszuwählen.
 - **HANDSET** _ wird angezeigt, der Cursor _ blinkt und Sie können das Mobilteil umbenennen.
 - Drücken Sie C/\otimes zum Löschen und machen Sie dies über die Tastatur.

Mobilteilname oder Uhrzeit anzeigen

Sie können wählen, ob der Name des Mobilteils oder die Uhrzeit angezeigt werden soll.

1. Drücken Sie \rightleftarrows /OK wenn das Telefon nicht benutzt wird.
2. Drücken Sie $\blacktriangledown/\blacktriangle$, um **MT-EINSTEL.** zu wählen und drücken Sie dann \rightleftarrows /OK, um auszuwählen.
3. Drücken Sie $\blacktriangledown/\blacktriangle$, um **MT DISPLAY** zu wählen und drücken Sie dann \rightleftarrows /OK, um auszuwählen.
4. Drücken Sie $\blacktriangledown/\blacktriangle$, um **MT-NAME** oder **ZEIT** auszuwählen.
5. Drücken Sie \rightleftarrows /OK, um zu speichern.
 - Drücken Sie C/\otimes zur Auswahl  und kehren Sie zum vorherigen Menü zurück.

Automatische Antwort einstellen

Sie können Ihr Mobilteil so einstellen, dass es den Anruf automatisch annimmt, sobald Sie es von der Basis abnehmen.

1. Drücken Sie ⇨/OK wenn das Telefon nicht benutzt wird.
2. Drücken Sie ▼/▲, um **MT-EINSTEL.** zu wählen und drücken Sie dann ⇨/OK, um auszuwählen.
3. Drücken Sie ▼/▲, um **AUTO ANTWORT** zu wählen und drücken Sie dann ⇨/OK, um auszuwählen.
4. Drücken Sie ▼/▲, um **EIN** oder **AUS** zu wählen.
5. Drücken Sie ⇨/OK, um zu speichern.
 - Drücken Sie C/⊗ zur Auswahl ↷ und kehren Sie zum vorherigen Menü zurück.

Basis auswählen

Sie können das Mobilteil an eine andere Basisstation anmelden, wenn Sie über mehrere LS1350-Basisstationen verfügen.

1. Drücken Sie ⇨/OK wenn das Telefon nicht benutzt wird.
2. Drücken Sie ▼/▲, um **MT-EINSTEL.** auszuwählen und drücken Sie dann ⇨/OK, um auszuwählen.
3. Drücken Sie ▼/▲, um **BASIS WAEHL.** zu wählen und drücken Sie dann ⇨/OK, um auszuwählen.
 - **BASIS 1** ✕ wird angezeigt.
 - ✕ neben dem Namen der Basis bedeutet, dass sie derzeit für diese Basis registriert ist.

- Wenn Sie zum Beispiel 2 Basen haben, können Sie ▼/▲ drücken, um **BASIS 1** oder **BASIS 2** auszuwählen.
4. Drücken Sie ⇨/OK, um zu bestätigen.
 - **BITTE WARTEN** blinkt, dann wird **BS GEWÄHLT** angezeigt.
 - Sie hören einen Bestätigungston.

Basis Einstellungen

Mobilteil löschen

1. Drücken Sie ⇨/OK wenn das Telefon nicht benutzt wird.
2. Drücken Sie ▼/▲, um **BS-EINSTEL.** zu wählen und drücken Sie dann ⇨/OK, um auszuwählen.
3. Drücken Sie ▼/▲, um **MTABMELDEN** zu wählen und drücken Sie dann ⇨/OK, um auszuwählen.
 - **PIN?** - - - wird angezeigt; - - - - der Cursor blinkt.
 - Die 4-stellige Standard-PIN lautet **0000**.
 - Drücken Sie C/⊗ zum Löschen.
 - Die PIN wird maskiert als ✕✕✕✕.
4. Drücken Sie ⇨/OK, um zu bestätigen.
 - Zurück zum Menü **BS-EINSTEL.**
 - Das gelöschte Mobilteil wird aus der Liste der angemeldeten Mobilteile entfernt, und das Antennensymbol verschwindet. **ANMELDEN** wird angezeigt.

HINWEIS

- Wenn die PIN falsch ist, kehrt der Bildschirm zum vorherigen Menü zurück.

Wahlverfahren einstellen

Das Wahlverfahren ist auf Tonwahl voreingestellt. Wenn Sie über ein Impulswahlverfahren verfügen, müssen Sie das Wahlverfahren auf Impulswahl umstellen, bevor Sie mit dem Telefon einen Anruf tätigen.

1. Drücken Sie ⇨/OK wenn das Telefon nicht in Gebrauch ist.
2. Drücken Sie ▼/▲, um **BS-EINSTEL** zu wählen und drücken Sie dann ⇨/OK, um auszuwählen.
3. Drücken Sie ▼/▲, um **WAHLVERFAHR.** auszuwählen und drücken Sie dann ⇨/OK, um auszuwählen.
4. Drücken Sie ▼/▲, um **TONWAHL** oder **IMPULSWAHL** zu wählen und drücken Sie dann ⇨/OK, um auszuwählen.
 - ✕ wird neben der Auswahl angezeigt.
 - Der Bildschirm kehrt zum vorherigen Menü zurück.
 - Sie hören einen Bestätigungston.

Dauer der Flash-Zeit ändern

1. Drücken Sie ⇨/OK wenn das Telefon nicht benutzt wird.
2. Drücken Sie ▼/▲, um **BS-EINSTEL.** zu wählen und drücken Sie dann ⇨/OK, um auszuwählen.
3. Drücken Sie ▼/▲, um **FLASH-ZEIT** zu wählen und drücken Sie dann ⇨/OK, um auszuwählen. Es gibt 3 Optionen:
 - **KURZ**
 - **MITTEL** ✕ (standardmäßig)
 - **LANG**
4. Nachdem Sie Ihre Auswahl getroffen haben, drücken Sie ⇨/OK, um Bestätigen und zum Speichern.
 - Sie hören einen Bestätigungston.

System-PIN ändern

1. Drücken Sie ⇨/OK wenn das Telefon nicht benutzt wird.
2. Drücken Sie ▼/▲, um **BS-EINSTEL.** zu wählen und drücken Sie dann ⇨/OK, um auszuwählen.
3. Drücken Sie ▼/▲, um **PINAENDERN** zu wählen und drücken Sie dann ⇨/OK, um auszuwählen.
 - **PIN ALT?** - - - wird angezeigt; - - - - der Cursor blinkt.
 - Die 4-stellige Standard-PIN lautet **0000**.
 - Drücken Sie C/⊗ zum Löschen.
 - Die PIN wird maskiert als ✕✕✕✕.
4. Drücken Sie ⇨/OK, um zu bestätigen.
 - Wenn die alte PIN korrekt ist, wird **PIN NEU?** angezeigt? - - - - mit - - - - blinkendem Cursor.

5. Geben Sie die neue PIN ein und drücken Sie ↵/OK.
6. Geben Sie die neue PIN zur doppelten Bestätigung erneut ein.
7. Drücken Sie ↵/OK, um zu speichern.

Sendeleistung und ECO Mode

Sie können wählen, ob Sie den Stromverbrauch senken und die Sendeleistung und Reichweite verringern.

Sendeleistung einstellen

1. Drücken Sie ↵/OK wenn das Telefon nicht benutzt wird.
2. Drücken Sie ▼/▲, um **BS-EINSTEL.** zu wählen und drücken Sie dann ↵/OK, um auszuwählen.
3. Drücken Sie ▼/▲, um **SENDELEISTG** zu wählen und drücken Sie dann ↵/OK, um auszuwählen.
4. Drücken Sie ▼/▲, um **HALBERW** oder **VOLLE RW** zu wählen und drücken Sie dann ↵/OK, um auszuwählen.
 - **VOLLE RW** ✕ ist die Standardeinstellung.

HINWEIS

- Bei halber ECO-Reichweite wird der Sendebereich halbiert.

Full ECO ein- oder ausschalten

1. Drücken Sie ↵/OK wenn das Telefon nicht benutzt wird.
2. Drücken Sie ▼/▲, um **BS-EINSTEL.** zu wählen und drücken Sie dann ↵/OK, um auszuwählen.
3. Drücken Sie ▼/▲, um **FULL ECO** zu wählen und drücken Sie dann ↵/OK, um auszuwählen.
4. Drücken Sie ▼/▲, um **EIN** oder **AUS** zu wählen.
 - **AUS** ✕ ist die Standardeinstellung.
5. Drücken Sie ↵/OK, um zu speichern.
 - Drücken Sie C/⊗ zur Auswahl ↻ und kehren Sie zum vorherigen Menü zurück.

Mobilteil registrieren

Wenn Ihr Mobilteil von der Basisstation abgemeldet wurde, gehen Sie wie folgt vor, um es wieder an der Telefonbasis anzumelden.

1. Entfernen Sie das Mobilteil von der Telefonbasis.
2. Drücken Sie ↵/OK wenn das Telefon nicht benutzt wird.
3. Drücken Sie ▼/▲, um **ANMELDEN** auszuwählen und drücken Sie dann ↵/OK, um auszuwählen. Es gibt 4 Basen zur Auswahl optional zur Unterstützung mehrerer Basen.
 - **BASIS 1** ✕ (standardmäßig)
 - **BASIS 2**
 - **BASIS 3**
 - **BASIS 4**
4. Drücken Sie ▼/▲, um die zu registrierende Basis auszuwählen. Drücken Sie dann ↵/OK, um zu bestätigen.
 - **PIN?** - - - wird angezeigt; - - - - der Cursor blinkt.
5. Geben Sie die 4-stellige System-PIN ein und drücken Sie ↵/OK. (Standard: **0000**)
 Drücken und halten Sie die Taste  an der Telefonbasis etwa fünf Sekunden lang, bis die Anzeige IN BETRIEB aufleuchtet.
 - **BITTE WARTEN** wird angezeigt.
 - **ANMELDEN!** wird angezeigt, wenn das Mobilteil die Basis nicht gefunden hat und nicht erfolgreich registriert ist.

- Wenn das Mobilteil erfolgreich an der Basis registriert ist, weist die Basis dem Mobilteil automatisch die nächste verfügbare Mobilteilnummer zu.
- Sie hören einen Signalton, wenn der Anmeldevorgang abgeschlossen ist.
- Der Anmeldevorgang dauert etwa 60 Sekunden.

HINWEIS

- Wenn Ihr Mobilteil neu ist, laden Sie es vor der Registrierung auf.

Telefoneinstellungen zurücksetzen

Sie können Ihr Telefon auf die Standardeinstellungen zurücksetzen. Nach dem Zurücksetzen werden alle Einstellungen und Einträge (außer **Telefonbuch**, **Anrufliste** und **Wahlwiederholungsliste**) gelöscht.

1. Drücken Sie ↵/OK wenn das Telefon nicht benutzt wird.
2. Drücken Sie ▼/▲, um **RUECKSETZ.** auszuwählen und drücken Sie dann ↵/OK, um auszuwählen.
 - **PIN?** - - - wird angezeigt; - - - - der Cursor blinkt.
3. Geben Sie die 4-stellige System-PIN ein und drücken Sie ↵/OK. (Standard: **0000**)
4. Drücken Sie ↵/OK, um zu bestätigen.

Anrufbeantworter und Einstellungen

Eingebauten Anrufbeantworter einstellen

Der Anrufbeantworter kann bis zu 99 Nachrichten aufzeichnen und speichern. Jede Nachricht kann bis zu drei Minuten lang sein. Die Gesamtspeicherkapazität für die Ansage, Nachrichten und Memos beträgt etwa 15 Minuten. Die tatsächliche Aufzeichnungsdauer hängt von den Eigenschaften der einzelnen Nachrichten ab.

Mit Ihrem Anrufbeantworter können Sie Ihre Ansage einstellen, Nachrichten speichern und löschen, das Anrufscreening aktivieren, die Anzahl der Klingeltöne vor dem Abnehmen einstellen und aus der Ferne zugreifen.

HINWEIS

- Stellen Sie sicher, **dass Sie Datum und Uhrzeit** richtig eingestellt haben.

Antwortmodus einstellen

Der Anrufbeantworter verfügt über zwei Arten von Beantwortungsmodi. Der eine ist **MIT AUFZ.** und der andere **OHNE AUFZ.** **MIT AUFZ.** ist die Standardeinstellung, mit der Sie Anrufe entgegennehmen und Anrufern die Möglichkeit geben, eine Nachricht zu hinterlassen. **OHNE AUFZ.** hingegen nimmt nur die Anrufe entgegen, erlaubt es den Anrufern aber nicht, eine Nachricht zu hinterlassen. Die Anrufer werden aufgefordert, später

zurückzurufen.

1. Drücken Sie \Rightarrow /OK wenn das Telefon nicht benutzt wird.
2. Drücken Sie ∇/\blacktriangle , um zu **ANRUFBEANTW.** zu blättern und drücken Sie dann \Rightarrow /OK, um auszuwählen.
3. Drücken Sie ∇/\blacktriangle , um zu **AB EINST.** zu blättern und drücken Sie \Rightarrow /OK, um auszuwählen.
4. Drücken Sie ∇/\blacktriangle , um zu **ANTWORTMODUS** zu blättern und drücken Sie \Rightarrow /OK, um auszuwählen.
5. Drücken Sie ∇/\blacktriangle , um **MIT AUFZ.** oder **OHNE AUFZ.** auszuwählen.
6. Drücken Sie \Rightarrow /OK, um zu bestätigen.

Sprache des Anrufbeantworters auswählen

1. Drücken Sie \Rightarrow /OK wenn das Telefon nicht benutzt wird.
2. Drücken Sie ∇/\blacktriangle , um zu **ANRUFBEANTW.** zu blättern und drücken Sie dann \Rightarrow /OK, um auszuwählen.
3. Drücken Sie ∇/\blacktriangle , um zu **AB EINST.** zu blättern und drücken Sie \Rightarrow /OK, um auszuwählen.
4. Drücken Sie ∇/\blacktriangle , um zu **AB-SPRACHE** zu blättern und drücken Sie \Rightarrow /OK, um auszuwählen. Wählen Sie eine der folgenden Sprachen aus:
 - **DEUTSCH**
 - **FRANÇAIS** und order
 - **ENGLISH**

Standard-Ansage

Das Telefon ist mit einer Begrüßung voreingestellt, die Anrufe mit *"Ihr Anruf kann zur Zeit nicht angenommen werden. Bitte hinterlassen Sie eine Nachricht nach dem Signalton."* beantwortet. Sie können diese voreingestellte Ansage verwenden oder sie durch Ihre eigene ersetzen.

Eigene Ansage aufnehmen

1. Drücken Sie \Rightarrow /OK wenn das Telefon nicht benutzt wird.
2. Drücken Sie ∇/\blacktriangle , um zu **ANRUFBEANTW.** zu blättern und drücken Sie dann \Rightarrow /OK, um auszuwählen.
3. Drücken Sie ∇/\blacktriangle , um zu **AB EINST.** zu blättern und drücken Sie \Rightarrow /OK, um auszuwählen.
4. Drücken Sie ∇/\blacktriangle , um zu **ANSAGEN** zu blättern und drücken Sie \Rightarrow /OK, um auszuwählen.
5. Drücken Sie ∇/\blacktriangle , um zu **MIT AUFZ.** oder **OHNE AUFZ.** zu blättern und drücken Sie \Rightarrow /OK zur Auswahl.
6. Drücken Sie ∇/\blacktriangle , um zu **NACHR. AUFZ.** zu blättern und drücken Sie \Rightarrow /OK, um auszuwählen.
7. Während **AUFNEHMEN**, wählen und drücken Sie \Rightarrow /OK, um die Aufnahme zu stoppen und zu speichern und zur vorherigen Menüoption zurückzukehren.
 - Wählen und drücken Sie C/\otimes , um die Aufnahme ohne speichern zu stoppen und zum vorherigen Menüpunkt zurückzukehren.
 - Die maximale Aufnahmedauer beträgt 3 Minuten.

Ihre Ansage abspielen und löschen

1. Drücken Sie \Rightarrow /OK wenn das Telefon nicht benutzt wird.
2. Drücken Sie ∇/\blacktriangle , um zu **ANRUFBEANTW.** zu blättern und drücken Sie dann \Rightarrow /OK zur Auswahl.
3. Drücken Sie ∇/\blacktriangle , um zu **AB EINST.** zu blättern und drücken Sie \Rightarrow /OK, um auszuwählen.
4. Drücken Sie ∇/\blacktriangle , um zu **ANSAGEN** zu blättern und drücken Sie \Rightarrow /OK, um auszuwählen.
5. Drücken Sie ∇/\blacktriangle , um zu **MIT AUFZ.** oder **OHNE AUFZ.** zu blättern und drücken Sie \Rightarrow /OK, um auszuwählen.
6. Drücken Sie ∇/\blacktriangle , um zu **ANHOEREN** zu blättern und drücken Sie \Rightarrow /OK, um auszuwählen.
7. Während der **WIEDERGABE**, wählen Sie \Rightarrow /OK, um die Wiedergabe der Ansage zu stoppen und zum vorherigen Menüpunkt zurückzukehren.
 - Wählen Sie C/\otimes , um Ihre Ansage zu löschen und zum vorherigen Menüpunkt zurückzukehren.
 - Die Standardansage kann nicht gelöscht werden.

HINWEIS

- Nachdem Sie Ihre eigene aufgezeichnete Ansage gelöscht haben, beantwortet der Anrufbeantworter Anrufe mit der Standard-Ansage.

Optionen während der Wiedergabe

- Drücken Sie ▼/▲ am schnurlosen Mobilteil, um die Hörlautstärke einzustellen.
- Drücken Sie , um zwischen Freisprecheinrichtung und Hörer des Mobilteils zu wechseln.

Antwortverzögerung einstellen

Mit dieser Funktion können Sie die Anzahl der Ruftöne für den Anrufbeantworter einstellen, die den eingehenden Anruf annehmen.

1. Drücken Sie ⇨/OK wenn das Telefon nicht benutzt wird.
2. Drücken Sie ▼/▲, um zu **ANRUFBEANTW.** zu blättern und drücken Sie dann ⇨/OK, um auszuwählen.
3. Drücken Sie ▼/▲, um zu **AB EINST.** zu blättern und drücken Sie ⇨/OK, um auszuwählen.
4. Drücken Sie ▼/▲, um zu **ANTW.VERZ.** zu blättern und drücken Sie ⇨/OK, um auszuwählen.
5. Drücken Sie ▼/▲, um zwischen **SPARMODUS, 2 RUFEN, 4 RUFEN, 6 RUFEN** oder **8 RUFEN** zu wählen. Drücken Sie ⇨/OK, um die Einstellungen zu speichern und zur vorherigen Menüoption zurückzukehren.
 - Drücken Sie C/⊗, um zur vorherigen Menüoption zurückzukehren, ohne die Einstellungen zu ändern und zu speichern.

Aufnahmezeit einstellen

Verwenden Sie diese Funktion, um die Aufnahmezeit für Nachrichten einzustellen.

1. Drücken Sie ⇨/OK wenn das Telefon nicht benutzt wird.
2. Drücken Sie ▼/▲, um zu **ANRUFBEANTW** zu blättern und drücken Sie dann ⇨/OK, um auszuwählen.
3. Drücken Sie ▼/▲, um zu **AB EINST.** zu blättern und drücken Sie ⇨/OK, um auszuwählen.
4. Drücken Sie ▼/▲, um zu **AUFNAHMEZEIT** zu blättern und drücken Sie ⇨/OK, um auszuwählen.
5. Drücken Sie ▼/▲, um zwischen **60S, 120S, 180S** oder **UNBEGRENZT** zu wählen.
 - Wählen und drücken Sie ⇨/OK, um die Einstellungen zu speichern und zur vorherigen Menüoption zurückzukehren.
 - Drücken Sie C/⊗, um zur vorherigen Menüoption zurückzukehren, ohne die Einstellungen zu ändern und zu speichern.

Rufsperr ein- oder ausschalten

Mit dieser Funktion können Sie festlegen, ob eingehende Nachrichten während der Aufzeichnung gehört werden können.

1. Drücken Sie ⇨/OK wenn das Telefon nicht benutzt wird.
2. Drücken Sie ▼/▲, um zu **ANRUFBEANTW.** zu blättern und drücken Sie dann ⇨/OK, um auszuwählen.
3. Drücken Sie ▼/▲, um zu **AB EINST.** zu blättern und drücken Sie ⇨/OK, um auszuwählen.
4. Drücken Sie ▼/▲, um zu **MITHOEREN** zu blättern.
5. Drücken Sie ▼/▲, um **EIN** oder **AUS** zu wählen.
6. Drücken Sie ⇨/OK, um zu speichern.
 - Sie hören einen Bestätigungston.

Fernzugriff ein-/ausschalten

Sie können die Fernzugriffsfunktion zum Abrufen Ihrer Nachrichten ein- oder ausschalten.

1. Drücken Sie ⇨/OK wenn das Telefon nicht benutzt wird.
2. Drücken Sie ▼/▲, um zu **ANRUFBEANTW.** zu blättern und drücken Sie dann ⇨/OK, um auszuwählen.
3. Drücken Sie ▼/▲, um zu **AB EINST.** zu blättern und drücken Sie dann ⇨/OK, um auszuwählen.
4. Drücken Sie ▼/▲, um zu **FERNABFRAGE** zu blättern und drücken Sie dann ⇨/OK, um auszuwählen.
5. Drücken Sie ▼/▲, um **EIN** oder **AUS** auszuwählen.
6. Wählen Sie und drücken Sie ⇨/OK, um zu speichern.
 - Sie hören einen Bestätigungston.

PIN für den Fernzugriff ändern

Sie können Ihren eigenen Fernzugriffscode setzen. Die Standard-PIN lautet **0000**.

1. Drücken Sie ↵/OK wenn das Telefon nicht benutzt wird.
2. Drücken Sie ▼/▲, um zu **ANRUFBEANTW.** zu blättern und drücken Sie dann ↵/OK, um auszuwählen.
3. Drücken Sie ▼/▲, um zu **AB EINST.** zu blättern und drücken Sie dann ↵/OK, um auszuwählen.
4. Drücken Sie ▼/▲, um zu **PINÄNDERN** zu blättern und drücken Sie dann ↵/OK, um auszuwählen.
 - Auf dem Display erscheint **PIN ALT?----**
 - Die Standard-PIN lautet **0000**.
5. Geben Sie Ihre aktuelle 4-stellige Fernzugangs-PIN ein.
 - Die PIN ist maskiert als **XXXX**.
6. Drücken Sie ↵/OK zur Eingabe oder C/⊗ zum Abbrechen.
 - Wenn Sie die richtige aktuelle Fernzugangs-PIN eingegeben haben, erscheint auf dem Display **PIN NEU?-----; - - - -** der Cursor blinkt.
7. Geben Sie Ihre gewünschte 4-stellige neue PIN ein.
 - Die PIN ist maskiert als **XXXX**.
 - Die PIN muss 4-stellig sein, andernfalls wird die Bestätigungsseite nicht aufgerufen.

8. Geben Sie die neue PIN auf der Bestätigungsseite erneut ein. Drücken Sie ↵/OK, um zu speichern und zu bestätigen.
 - Sie hören einen Bestätigungston.

Allgemeine Produktpflege

Pflege Ihres Telefons

Ihr schnurloses Telefon enthält komplexe elektronische Bauteile, die mit Sorgfalt behandelt werden müssen.

Vermeiden Sie grobe Behandlung

Legen Sie das Mobilteil vorsichtig ab. Bewahren Sie das Originalverpackungsmaterial auf, um Ihr Telefon zu schützen, falls Sie es einmal versenden müssen.

Vermeiden Sie Wasser

Ihr Telefon kann beschädigt werden, wenn es nass wird. Benutzen Sie das Mobilteil bei Regen nicht im Freien, und fassen Sie es nicht mit nassen Händen an. Stellen Sie die Telefonbasis nicht in der Nähe von Waschbecken, Badewannen oder Duschen auf.

Gewitterstürme

Gewitter können manchmal Überspannungen verursachen, die elektronische Geräte beschädigen können. Zu Ihrer eigenen Sicherheit sollten Sie während eines Gewitters bei der Verwendung elektrischer Geräte vorsichtig sein.

Reinigung des Telefons

Ihr Telefon hat ein robustes Kunststoffgehäuse, das viele Jahre lang seinen Glanz bewahren sollte. Reinigen Sie es nur mit einem trockenen, nicht scheuernden Tuch. Verwenden Sie keine

feuchten Tücher oder Reinigungsmittel jeglicher Art.

Aufbewahrung

Wenn Sie das Telefon eine Zeit lang nicht benutzen, ziehen Sie den/die Adapter ab und nehmen Sie den Akku aus dem Mobilteil. Bewahren Sie die Basis, das Mobilteil, das/die Ladegerät(e) und den/die Adapter an einem kühlen und trockenen Ort auf.

Häufig gestellte Fragen

Nachstehend finden Sie die am häufigsten gestellten Fragen zum schnurlosen Telefon. Wenn Sie die Antwort auf Ihre Frage nicht finden, besuchen Sie unsere Website unter www.vtechphones.eu.

<p>Mein Telefon funktioniert überhaupt nicht.</p>	<p>Vergewissern Sie sich, dass die Basis richtig installiert ist und dass der Akku richtig eingesetzt und geladen ist. Um eine optimale tägliche Leistung zu erzielen, stellen Sie das Mobilteil nach dem Gebrauch in die Telefonbasis zurück.</p>
<p>Auf dem Display wird keine Leitung angezeigt. Ich kann den Wählton nicht hören.</p>	<p>Trennen Sie das Telefonkabel von Ihrem Telefon und schließen Sie es an ein anderes Telefon an. Wenn auch an diesem anderen Telefon kein Wählton zu hören ist, ist möglicherweise das Telefonkabel defekt. Versuchen Sie, ein neues Telefonkabel zu installieren.</p> <p>Wenn der Wechsel des Telefonkabels nicht hilft, ist möglicherweise die Wandsteckdose (oder die Verkabelung zu dieser Wandsteckdose) defekt. Wenden Sie sich an Ihren Telefondienstanbieter.</p> <p>Sie nutzen möglicherweise einen neuen Kabel- oder VoIP-Dienst, und die vorhandenen Telefonbuchsen in Ihrer Wohnung funktionieren möglicherweise nicht mehr. Wenden Sie sich für Lösungen an Ihren Dienstleister.</p>
<p>Ich kann nicht hinauswählen.</p>	<p>Stellen Sie sicher, dass Sie einen Wählton hören, bevor Sie wählen. Es ist normal, wenn das Mobilteil ein oder zwei Sekunden braucht, um sich mit der Basis zu synchronisieren, bevor es einen Wählton erzeugt. Warten Sie eine weitere Sekunde, bevor Sie wählen.</p> <p>Beseitigen Sie alle Hintergrundgeräusche. Schalten Sie das Mobilteil vor dem Wählen stumm oder wählen Sie aus einem anderen Raum in Ihrer Wohnung, in dem es weniger Hintergrundgeräusche gibt.</p>

Unter www.vtechphones.eu (EU) finden Sie die letzten VTech Produktneuheiten.



Technische Daten können ohne vorherige Ankündigung geändert werden.

© 2023 VTech Telecommunications Limited

Alle Rechte vorbehalten. v2. 12/23

LS1350_EU_DE_WEBCIB_v2_231201