



2,8'' Video-Babyphone

LF2513



Bedienungsanleitung

Diese Anleitung enthält wichtige Informationen.
Bitte bewahren Sie sie zum späteren Nachschlagen auf.

Inhaltsverzeichnis

Wichtige Sicherheitshinweise	1
Inbetriebnahme	2
Verpackungsinhalt	2
Übersicht Babyeinheit (Kamera).....	3
Übersicht Elterneinheit.....	5
Display-Symbole Elterneinheit.....	7
Babyphone anschließen	11
Aufladen des Akkus in der Elterneinheit	12
Ein-/Ausschalten.....	13
Testen der Lautstärkeeinstellung	14
Babyeinheit positionieren.....	15
Grundlegende Bedienung.....	16
Über die Babyeinheit mit Ihrem Baby sprechen	16
Nutzung des Menüs.....	17
Einstellen der Lautsprecherlautstärke	17
Schwenken, Neigen und Zoomen der Kamera.....	18
Bildschirm der Elterneinheit ein-/ausschalten.....	19
Helligkeit einstellen.....	19
Erweiterte Bedienung.....	20
Display-Aus-Timer einstellen	20
VOX-Empfindlichkeitsstufe einstellen.....	20
Temperatur.....	21
Schlaflieder.....	22
Lautsprecherlautstärke an der Babyeinheit einstellen.....	22
Nachlicht.....	23
Nachtsicht.....	24
Zusätzliche Informationen	25
Allgemeine Produktpflege.....	25
Lagerung.....	25
Aufsicht durch Erwachsene	25
Technische Daten	25
Entsorgung von Batterien und Geräten	26
Produktgarantie	26
Konformitätserklärung.....	26

Wichtige Sicherheitshinweise

Das Typenschild befindet sich auf der Unterseite der Babyeinheit (Kamera) und auf der Rückseite der Elterneinheit. Bei der Verwendung unserer Geräte sollten stets grundlegende Sicherheitsmaßnahmen beachtet werden, um Gefahren durch Feuer, Stromschläge oder Verletzungen zu vermeiden. Dazu zählen:

1. Beachten Sie alle Warnungen und Anweisungen, die auf dem Produkt angegeben sind.
2. Die Einrichtung muss durch einen Erwachsenen erfolgen.
3. **VORSICHT:** Installieren Sie die Babyeinheit nicht höher als 2m über dem Boden!
4. Dieses Produkt ist als Hilfsmittel gedacht. Es ist kein Ersatz für eine verantwortungsvolle und ordnungsgemäße Beaufsichtigung durch Erwachsene und sollte nicht als solche verwendet werden.
5. Dieses Produkt ist nicht zur Verwendung als medizinisches Überwachungsgerät vorgesehen.
6. Verwenden Sie dieses Produkt nicht in der Nähe von Wasser. Verwenden Sie es beispielsweise nicht neben einer Badewanne, einer Waschschiüssel, einem Waschbecken, einer Waschwanne, einem Swimmingpool oder in einem nassen Keller oder einer Dusche.
7. **VORSICHT:** Nutzen Sie nur die mitgelieferten Akkus. Wenn in der Elterneinheit ein falscher Akkutyp verwendet wird, kann Explosionsgefahr bestehen. Die Akkus sollen während des Gebrauchs, der Lagerung oder des Transports keinen extrem hohen oder extrem niedrigen Temperaturen oder niedrigem Luftdruck (z.B. wegen einer großer Höhe über dem Meeresspiegel) ausgesetzt werden. Die Entsorgung der Akkus in Feuer oder einem heißen Ofen, das Quetschen oder das Zerschneiden kann zu einer Explosion der Akkus führen. Die Lagerung oder die Verwendung der Akkus in einer Umgebung mit extrem hohen Temperaturen kann zu einer Explosion oder zum Austreten von brennbaren Flüssigkeiten oder Gasen führen. Die Akkus nie extrem niedrigem Luftdruck (in großer Höhe) aussetzen, da auch dies zu einer Explosion oder zum Austreten von brennbaren Flüssigkeiten oder Gasen führen kann. Entsorgen Sie gebrauchte Akkus und Batterien immer gemäß den rechtlichen Anweisungen.
8. Verwenden Sie mit diesem Produkt nur die mitgelieferten Netzteile. Eine falsche Netzteilpolarität oder -spannung kann schwere Schäden am Gerät verursachen.



Technische Daten der kompatiblen Netzteile:

Elterneinheit Ausgang: 5 V DC, 1 A
VTech Telecommunications Ltd., Modell: VT05EEU05100
Babyeinheit Ausgang: 5 V DC, 1 A
VTech Telecommunications Ltd., Modell: VT05EEU05100





Technische Daten der kompatiblen Akkus:

Zhongshan Tianmao Battery Co. Ltd.; Lithium-Akku, 3,8 V
2100 mAh, 7,98 Wh; Modell: BP1763

9. Die Netzteile sind für eine ordnungsgemäße Platzierung in einer vertikalen oder Bodensteckdose vorgesehen. Die Kontaktstifte sind nicht geeignet, den Stecker in einer Steckdose an der Decke, unter dem Tisch oder in einem Schrank zu halten.
10. Bei Geräten mit Netzteil oder Anschlusskabel sollte der Stecker in der Nähe des Geräts und an einer leicht zugänglichen Stelle eingesteckt werden.
11. Ziehen Sie den Stecker des Geräts aus der Steckdose, bevor Sie es reinigen. Verwenden Sie keine flüssigen oder Sprühreiniger. Verwenden Sie einen feuchten Lappen für die Reinigung.
12. Modifizieren Sie die Netzteile nicht und ersetzen Sie sie nicht durch andere Netzteile, da dies zu einer gefährlichen Situation führen kann.
13. Legen oder stellen Sie keine Gegenstände auf die Stromkabel. Stellen Sie das Gerät nicht an Orten auf, an denen auf die Kabel getreten oder die Kabel gequetscht werden könnten.
14. Dieses Produkt sollte nur über die Art von Stromquelle betrieben werden, die auf dem Typenschild angegeben ist. Wenn Sie nicht sicher sind, welche Stromversorgung in Ihrem Zuhause vorliegt, wenden Sie sich an Ihren Händler oder örtlichen Energieversorger.
15. Überlasten Sie Steckdosen nicht und verwenden Sie keine Verlängerungskabel.
16. Stellen Sie dieses Produkt nicht auf wackelige Tische, Regale, Ständer oder anderen ungeeigneten Oberflächen auf.
17. Dieses Produkt sollte nicht an Orten ohne ordnungsgemäße Belüftung aufgestellt werden. Die Schlitze und Öffnungen an der Rück- oder Unterseite dieses Produkts dienen der Belüftung. Um ein Überhitzen zu vermeiden, dürfen diese Öffnungen nicht blockiert werden, indem das Produkt auf einer weichen Oberfläche wie einem Bett, Sofa oder Teppich aufgestellt wird. Dieses Produkt sollte niemals neben oder über einer Heizung oder einem Heizgitter aufgestellt werden.

18. Stecken Sie niemals irgendwelche Gegenstände durch die Öffnungen in das Gerät hinein – sie könnten unter Spannung stehende Teile berühren oder gefährliche Kurzschlüsse verursachen. Verschütten Sie niemals irgendwelche Flüssigkeiten auf das Gerät.
19. Um das Risiko von Stromschlägen zu reduzieren, nehmen Sie dieses Produkt nicht auseinander, sondern bringen Sie es zu einer autorisierten Servicewerkstatt. Das Öffnen oder Entfernen von Teilen des Produkts (abgesehen von den vorgesehenen Öffnungsklappen) kann Sie gefährlichen Spannungen oder anderen Risiken aussetzen. Das falsche Neuzusammensetzen kann bei der folgenden Inbetriebnahme zu Stromschlägen führen.
20. Sie sollten den Geräuschempfang/die Funktion bei jeder Inbetriebnahme oder Bewegung der Einheiten an eine andere Stelle prüfen.
21. Prüfen Sie regelmäßig alle Bestandteile auf Schäden.
22. Bei Verwendung bestimmter elektronischer Geräte wie Babyphones, schnurlosen Telefonen usw. besteht ein sehr geringes Risiko einer Verletzung Ihrer Privatsphäre. **Um Ihre Privatsphäre zu schützen, stellen Sie sicher, dass Ihr Produkt vor dem Kauf nie verwendet worden ist. Setzen Sie das Babyphone regelmäßig durch Ausschalten und erneutes Einschalten zurück, und schalten Sie die Geräte aus, wenn Sie sie längere Zeit nicht verwenden möchten.**
23. Kinder sollten beaufsichtigt werden, um sicherzustellen, dass sie nicht mit dem Produkt spielen.
24. Die Kleinteile dieses Babyphones können von Babys oder Kleinkindern verschluckt werden. Bewahren Sie diese Teile außerhalb der Reichweite von Kindern auf.
25. Dieses Produkt ist nicht für die Verwendung durch Personen (einschließlich Kinder) mit eingeschränkten körperlichen, sensorischen oder geistigen Fähigkeiten oder mangelnder Erfahrung oder Kenntnis gedacht, sofern sie nicht von einer für ihre Sicherheit verantwortlichen Person beaufsichtigt oder in die Verwendung des Geräts eingewiesen wurden.

BEWAHREN SIE DIESE ANLEITUNG AUF Warnungen

- Verwenden und lagern Sie das Produkt bei einer Temperatur zwischen 0°C und 40°C.
- Setzen Sie das Produkt keiner extremen Kälte, Hitze oder direkter Sonneneinstrahlung aus. Stellen Sie das Gerät nicht in die Nähe einer Hitzequelle.
-  Batterien und Akkus sollten keiner übermäßigen Hitze wie hellem Sonnenlicht oder Feuer ausgesetzt werden.
- Falsche Handhabung von Batterien kann Verbrennungen, Feuer oder Explosionsgefahren verursachen.
- **Warnung – STRANGULIERUNGSGEFAHR!** Kinder können sich mit Netzkabeln STRANGULIEREN. Bewahren Sie die Kabel außerhalb der Reichweite von Kindern auf (mehr als 90 cm entfernt). Dieses Etikett bitte am Produkt belassen. 
- Stellen Sie die Babyeinheit niemals ins Kinderbettchen oder den Laufstall des Kindes. Bedecken Sie die Babyeinheit(en) oder Elterneinheit niemals mit einer Decke oder ähnlicher Bedeckung.
- Andere elektronische Produkte können Störungen Ihres Babyphones verursachen. Versuchen Sie, Ihr Babyphone so weit wie möglich von folgenden elektronischen Geräten entfernt aufzustellen: WLAN-Router, Radios, Mobiltelefone, Gegensprechanlagen, Überwachungskameras, Fernsehgeräte, PCs, Küchengeräte und schnurlose Telefone.

Inbetriebnahme

Verpackungsinhalt

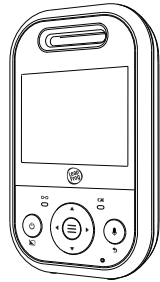

Elterneinheit



Netzteil für
Elterneinheit



Erfahren Sie, wie Sie Ihre Geräte einrichten und erhalten Sie alle detaillierten Anweisungen zur Verwendung Ihres Babyphones.



Babyeinheit

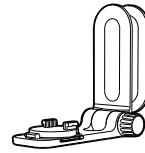

Wandhalterung

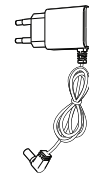

Netzteil für
Babyeinheit





x 2



x 2

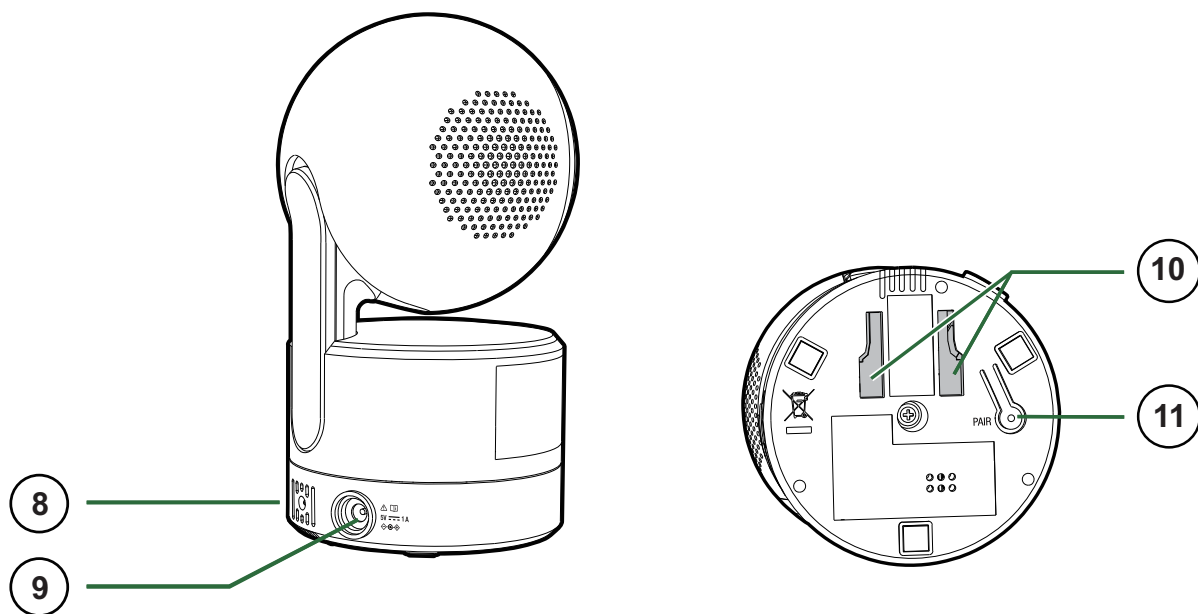
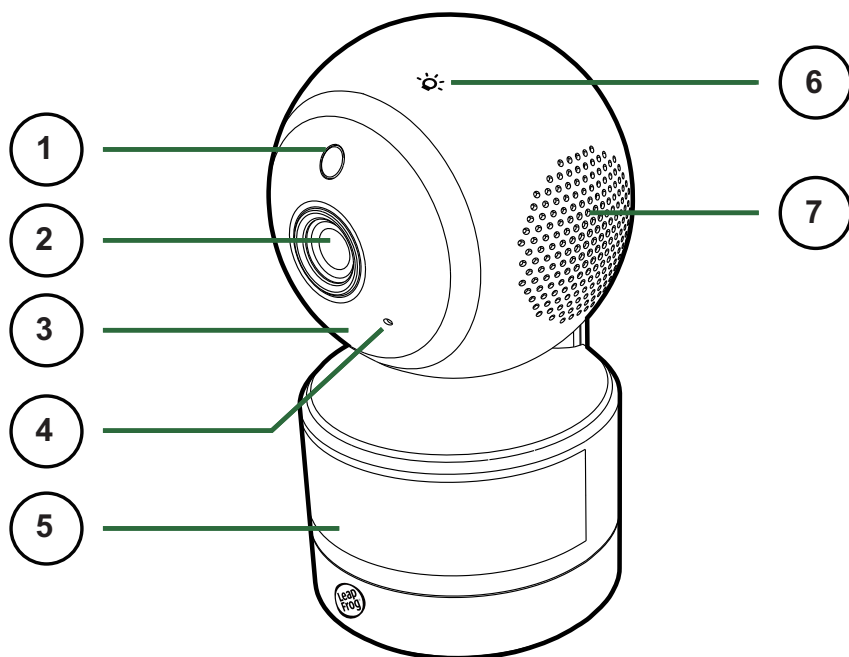

Übersicht Babyeinheit (Kamera)





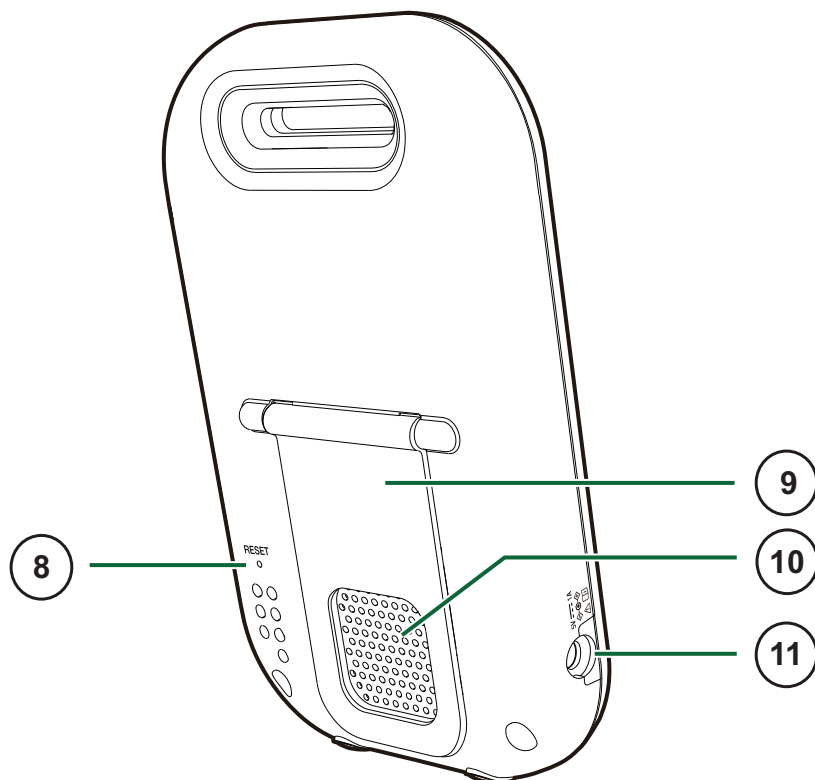
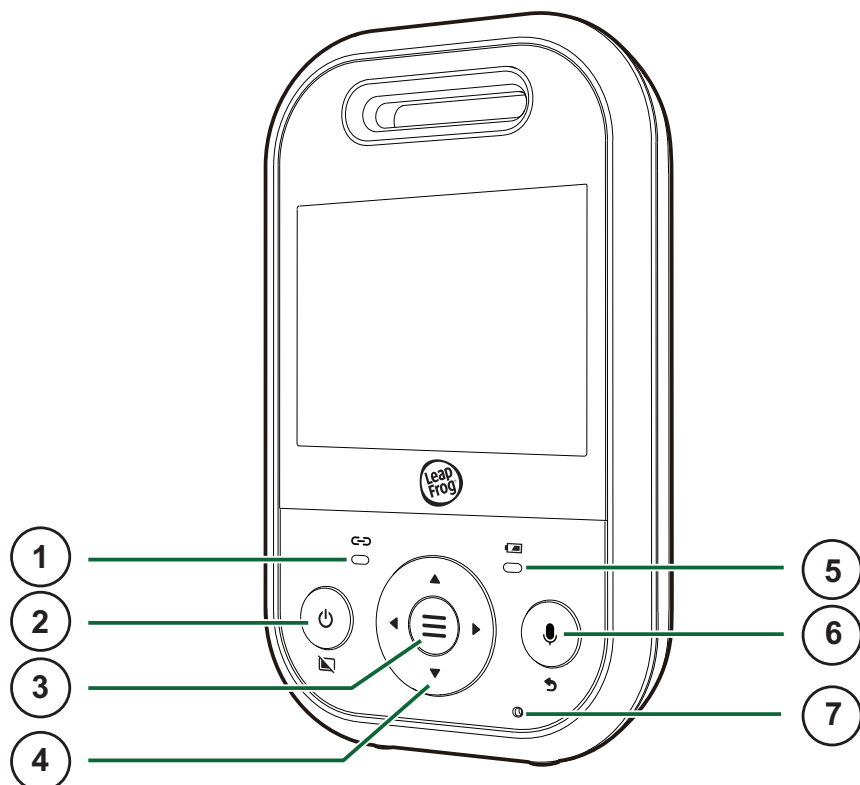







- 1 Lichtsensor
- 2 Kamera
- 3 Infrarot-LEDs
 - Ermöglichen Ihnen, in einer dunklen Umgebung klar zu sehen.
- 4 Mikrofon
- 5 Nachtlicht
- 6  Taste für Nachtlicht
 - Drücken, um das Nachtlicht ein- bzw. auszuschalten
- 7 Lautsprecher
- 8 Temperatursensor
- 9 Anschluss für Netzgerät
- 10 Schlitz für Wandmontage
- 11 PAIR (Koppeln)-Taste
 - Die Elterneinheit und die mitgelieferte(n) Babyeinheit(en) sind bereits gekoppelt.

Übersicht Elterneinheit



- 1  **Verbindungs-LED**
 - Leuchtet, wenn Elterneinheit und Babyeinheit verbunden sind.
 - Blinkt, wenn die Verbindung unterbrochen ist.
- 2  **POWER / Bildschirm aus**
 - **Gedrückt halten**, um die Elterneinheit ein-/auszuschalten.
 - Kurz drücken, um den Bildschirm ein-/auszuschalten.
- 3  **Menü / Auswahl**
 - Drücken, um das Hauptmenü aufzurufen.
 - Im Menü drücken, um ein Untermenü aufzurufen oder eine Einstellung zu speichern.
- 4  **Pfeiltasten**
 - Drücken, um innerhalb des Hauptmenüs und der Untermenüs nach links, oben, rechts oder unten zu navigieren.
 - Steuerung der Kamera zum Einstellen des übertragenen Bildausschnitts.
- 5  **Akku-LED**
 - Leuchtet, wenn die Elterneinheit an das Stromnetz angeschlossen ist und der Akku aufgeladen wird.
 - Blinkt, wenn der Akku der Elterneinheit schwach ist und aufgeladen werden muss.
- 6  **Sprechen / Zurück**
 - Drücken und **gedrückt halten**, um mit der Babyeinheit zu sprechen.
 - In einem Untermenü drücken, um dieses zu verlassen.
- 7 **Mikrofon**
- 8 **Reset-Taste**
 - Erzwingt einen Neustart der Elterneinheit.
- 9 **Ständer**
- 10 **Lautsprecher**
- 11 **Anschluss Netzgerät**

Display-Symbole Elterneinheit

Hauptmenü	Untermenü	Optionen
Lautstärke		
		<ul style="list-style-type: none"> Einstellung der Lautstärke des Lautsprechers an der Elterneinheit.
Einstellungen		
		 <p>Zoom</p> <ul style="list-style-type: none"> Vergrößern / Verkleinern des Videos, das von der Babyeinheit angezeigt wird.
		 <p>Timer für Bildschirmabschaltung</p> <ul style="list-style-type: none"> Das Display der Elterneinheit wird nach der ausgewählten Zeit der Inaktivität gedimmt, um Energie zu sparen.
		 <p>VOX (Geräuschaktivierter Alarm) - Empfindlichkeit</p> <ul style="list-style-type: none"> Sie können wählen, ob Sie die Geräusche von der Babyeinheit kontinuierlich hören oder nur Geräusche hören möchten, die eine eingestellte Empfindlichkeitsstufe überschreiten. Passen Sie die Mikrofonempfindlichkeit Ihrer Babyeinheit an. Je höher die Empfindlichkeitsstufe, desto empfindlicher erkennt die Babyeinheit Geräusche, die an die Elterneinheit übertragen werden sollen.
		 <p>Helligkeit</p> <ul style="list-style-type: none"> Einstellung der Helligkeit des Bildschirms an der Elterneinheit.

Temperatur















		<p>ON OFF</p> <ul style="list-style-type: none"> • Temperaturwarnton ein-/ausschalten. • Sie können die Elterneinheit so einstellen, dass sie piept, wenn sich die von der Babyeinheit erkannte Raumtemperatur außerhalb des eingestellten Temperaturbereichs befindet.
		<p>MIN MAX</p> <ul style="list-style-type: none"> • Einstellen des Temperaturbereichs (minimal/maximal).
		<p>°C °F</p> <ul style="list-style-type: none"> • Einstellen der Temperaturanzeige in Fahrenheit (°F) oder Celsius (°C).

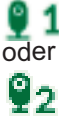











Schlaflieder

		<p>Lautstärke des Lautsprechers der Babyeinheit</p> <ul style="list-style-type: none"> • Einstellen der Lautstärke des Lautsprechers der Babyeinheit, wenn ein Schlaflied abgespielt wird. • Einstellen der Sprech-Lautstärke, die von der Elterneinheit übertragen wird.
		<p> 1 2 3 4</p> <ul style="list-style-type: none"> • Wählen Sie zwischen zwei Schlafliedern oder zwei Sounds zum Abspielen oder stoppen Sie die Wiedergabe.

Nachtlicht

	<p>ON OFF</p>	<ul style="list-style-type: none"> • Ein-/Ausschalten des Nachtlichts.
		<p></p> <ul style="list-style-type: none"> • Auswahl einer der Nachtlichtfarben. <p></p> <ul style="list-style-type: none"> • Zyklisches Wechseln aller sieben Farben.
		<p>OFF 15 min 30 min 60 min</p> <ul style="list-style-type: none"> • Zeiteinstellung, nach der das Nachtlicht ausgeschaltet wird. In Stellung OFF ist es immer eingeschaltet. <p>AUTO</p> <ul style="list-style-type: none"> • In Stellung AUTO wird das Nachtlicht eingeschaltet, wenn die Babyeinheit Geräusche erkennt. Es schaltet sich nach 15 Minuten ohne Geräuscherkennung aus. Sie können die VOX-Empfindlichkeitsstufe so einstellen, dass Geräusche erkannt werden, die eine festgelegte Empfindlichkeitsstufe überschreiten.

		 <ul style="list-style-type: none"> • Ein-/Ausschalten der adaptiven Nachtlichtfunktion. Wenn diese Funktion aktiviert ist, erkennt die Babyeinheit das Umgebungslicht. Ist der Raum hell, stellt sich das Nachtlicht heller ein; ist der Raum dunkel, stellt sich das Nachtlicht weniger hell ein.
Status-Displaysymbole		
	<ul style="list-style-type: none"> •  - Starkes Signal •  - Mittlere Signalstärke •  - Niedrige Signalstärke •  - Schwaches Signal 	
	Aktuelle Ansicht (Babyeinheit) <ul style="list-style-type: none"> • Zeigt die Nummer der betrachteten Babyeinheit an. 	
	Nachtlicht - Ein	
 	Nachtlicht - Auto-Ein <ul style="list-style-type: none"> • Zeigt an, dass das Nachtlicht auf automatisches Einschalten eingestellt ist und derzeit durch Tonaktivierung eingeschaltet wird. • Zeigt an, dass das Nachtlicht derzeit ausgeschaltet, aber auf automatisches Einschalten eingestellt ist. Das Nachtlicht schaltet sich ein, wenn die Babyeinheit Geräusche erkennt. 	
	Schlaflied <ul style="list-style-type: none"> • Wird angezeigt, wenn ein Schlaflied abgespielt wird. 	
	Gegensprechen <ul style="list-style-type: none"> • Wird angezeigt, wenn von der Elterneinheit mit der Babyeinheit gesprochen wird. 	
	6-stufige Geräuschanzeige <ul style="list-style-type: none"> • Grün leuchtet, wenn die Babyeinheit einen niedrigen Geräuschpegel erkennt. • Grün und gelb leuchten, wenn ein moderater Geräuschpegel erkannt wird. • Grün, gelb und rot leuchten, wenn ein hoher Geräuschpegel erkannt wird. 	
	Nachtsicht <ul style="list-style-type: none"> • Wird angezeigt, wenn die betrachtete Babyeinheit die Nachtsichtfunktion aktiviert hat. 	
	Zoom <ul style="list-style-type: none"> • Wird angezeigt, wenn das aktuelle Bild auf der Elterneinheit vergrößert wurde. 	

	<p>Echtzeit-Temperatur</p> <ul style="list-style-type: none"> • Von der Babyeinheit erfasste Echtzeittemperatur in Fahrenheit (°F) oder Celsius (°C) (z. B. 57 °F oder 14 °C).
	<p>Lautsprecher aus</p> <ul style="list-style-type: none"> • Wird angezeigt, wenn die Lautstärke des Lautsprechers an der Elterneinheit ausgeschaltet ist. • Wird angezeigt, wenn von der Elterneinheit mit der Babyeinheit gesprochen wird.
	<p>Akkustatus</p> <ul style="list-style-type: none"> •  Animiert, wenn der Akku geladen wird. •  - Akku ist voll aufgeladen. •  - Der Akku ist schwach und muss aufgeladen werden.
<p>Alarm-Symbole</p>	
	<p>Akku schwach</p> <ul style="list-style-type: none"> • Der Akku der Elterneinheit ist schwach und muss aufgeladen werden.
	<p>Keine Verbindung</p> <ul style="list-style-type: none"> • Die Elterneinheit sucht nach einer Babyeinheit oder die Verbindung zwischen der Babyeinheit und der Elterneinheit wurde unterbrochen.
	<p>Vorgang läuft</p>
	<p>Netzgerät angeschlossen</p> <ul style="list-style-type: none"> • Die Elterneinheit ist an das Stromnetz angeschlossen.
	<p>Temperatur zu hoch</p> <ul style="list-style-type: none"> • Die von der Babyeinheit erkannte Temperatur ist höher als die maximale Temperaturalarmeinstellung.
	<p>Temperatur zu niedrig</p> <ul style="list-style-type: none"> • Die von der Babyeinheit erkannte Temperatur ist niedriger als die Mindesttemperaturalarmeinstellung.

Babyphone anschließen

Schließen Sie die Elterneinheit und die Babyeinheit mit den mitgelieferten Netzteilen an eine Stromversorgung an.

Hinweise:

- Der Akku in der Elterneinheit ist eingebaut.
- Verwenden Sie nur die mit diesem Produkt gelieferten Netzteile.
- Stellen Sie sicher, dass die Elterneinheit und die Babyeinheit nicht an eine schaltergesteuerte Steckdose angeschlossen sind.
- Schließen Sie die Netzteile nur in einer vertikalen oder auf dem Boden montierten Steckdose an. Die Kontaktstifte sind nicht geeignet, den Stecker in einer Steckdose an der Decke, unter dem Tisch oder in einem Schrank zu halten.
- Stellen Sie sicher, dass sich die Elterneinheit, die Babyeinheit und die Netzkabel außerhalb der Reichweite von Kindern befinden.

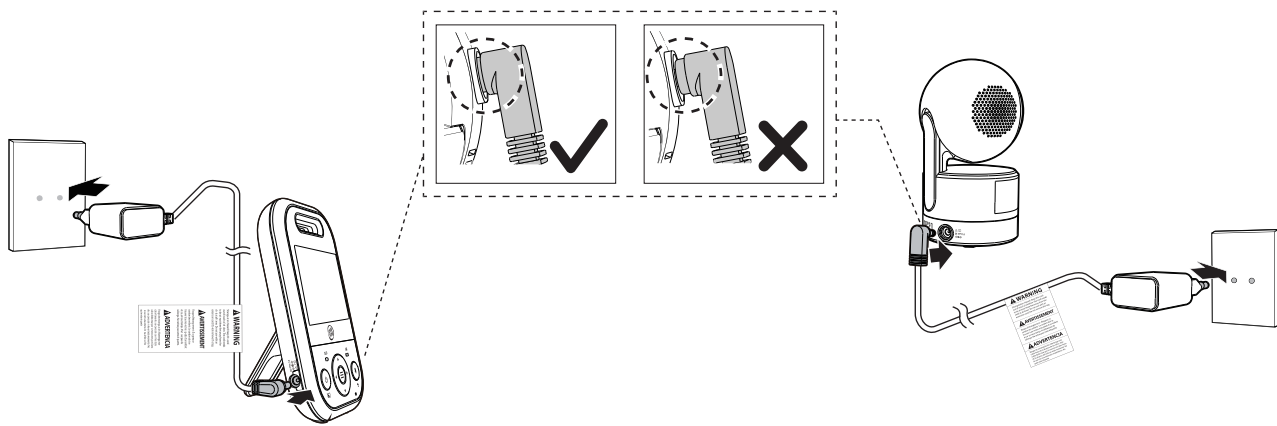

Aufladen des Akkus in der Elterneinheit



Die Elterneinheit wird mit einem Akku oder mit Wechselstrom betrieben. Um Ihr Baby kontinuierlich zu überwachen, lassen Sie die Elterneinheit an das Stromnetz angeschlossen.

Die Elterneinheit schaltet sich nach dem Anschließen an eine Steckdose automatisch ein und der Akku wird gleichzeitig aufgeladen.

Hinweise:

- Laden Sie den Akku der Elterneinheit 12 Stunden lang auf, bevor Sie das Babyphone zum ersten Mal verwenden.
Wenn der Akku der Elterneinheit vollständig aufgeladen ist, leuchtet das Akkusymbol ständig .
- Die Standby-Zeit variiert je nach tatsächlicher Nutzung.



Das Batteriesymbol auf dem Bildschirm zeigt den Akkustatus an (siehe folgende Tabelle).

Akkusymbole	Akku-Status	Aktion
Auf dem Bildschirm wird  angezeigt. Die LED  blinkt.	Die Akkuleistung ist sehr gering und darf nur kurzzeitig verwendet werden.	Akku muss ohne Unterbrechung geladen werden (ca. 30 Minuten).
Das Batteriesymbol  ist ausgefüllt.	Der Akku ist voll aufgeladen.	Um den Akku aufgeladen zu halten, schließen Sie das Gerät bei Gebrauch an eine Wechselstromquelle an.

Ein-/Ausschalten

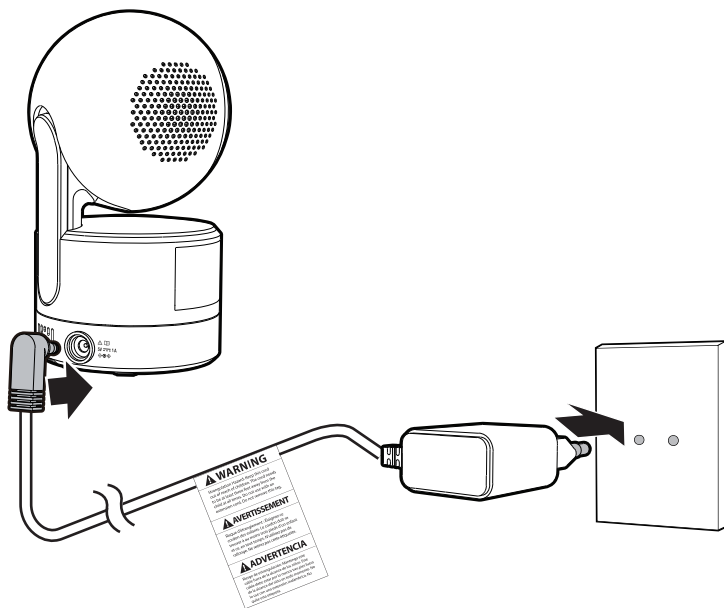
1. Verbinden Sie das Netzteil mit der Babyeinheit und dem Stromnetz, um das Gerät einzuschalten.
Zum Ausschalten des Gerätes trennen Sie es von der Stromversorgung.



2. Halten Sie  gedrückt, um die Elterneinheit einzuschalten, der Begrüßungsbildschirm wird angezeigt und die grüne LINK-LED  blinkt.

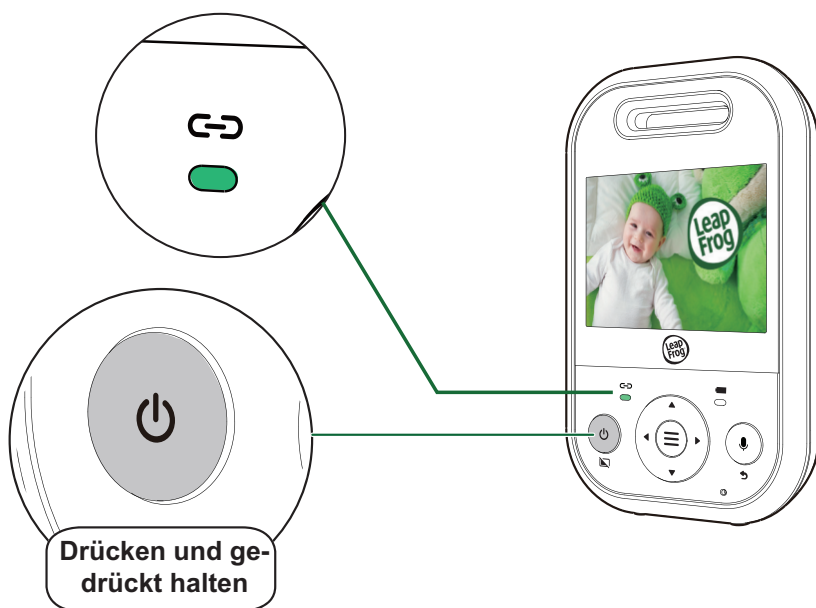

3. Sobald Ihre Babyeinheit und die Elterneinheit eingeschaltet sind, werden die Elterneinheit und die Babyeinheit automatisch gekoppelt.
Wenn sie erfolgreich verbunden sind, leuchtet die LINK-LED  konstant.
Ihr Elternteil streamt Live-Videos von der Babyeinheit.

Testen der Lautstärkeeinstellung

Sie sollten Ihr Babyphone vor der ersten Verwendung und danach regelmäßig testen.



1. Stellen Sie sicher, dass Ihre Babyeinheit und die Elterneinheit eingeschaltet sind.
2. Sprechen Sie in Richtung des Mikrofons der Babyeinheit, Sie hören Ihre Stimme, die von der Elterneinheit übertragen wird.

Vorsicht:

Stellen Sie zum Schutz des Gehörs sicher, dass die Elterneinheit mehr als 1 m von der Babyeinheit entfernt ist. Wenn Sie Rückkopplungsgeräusche von der Elterneinheit hören, bewegen Sie die Elterneinheit weiter weg von der Babyeinheit, bis das Geräusch aufhört. Sie können die Geräusche auch verringern oder stummschalten, indem Sie die Lautsprecherlautstärke an der Elterneinheit anpassen.



Hinweise:

- Erhöhen Sie die Lautstärke des Lautsprechers an der Elterneinheit, wenn Sie den von der Babyeinheit übertragenen Ton nicht hören können.
- Wenn die Elterneinheit  anzeigt und die **LINK-LED**  blinkt, befindet sich die Elterneinheit möglicherweise außerhalb der Reichweite der Babyeinheit oder die Babyeinheit hat keinen Strom; die Elterneinheit piept, bewegen Sie sie näher an die Babyeinheit heran.

Babyeinheit positionieren

Vorsicht: Bewahren Sie die Babyeinheit außerhalb der Reichweite Ihres Babys auf. Platzieren oder befestigen Sie die Babyeinheit niemals im Babybett oder Laufstall.
Stellen Sie die Babyeinheit mehr als 1 m von Ihrem Baby entfernt auf.

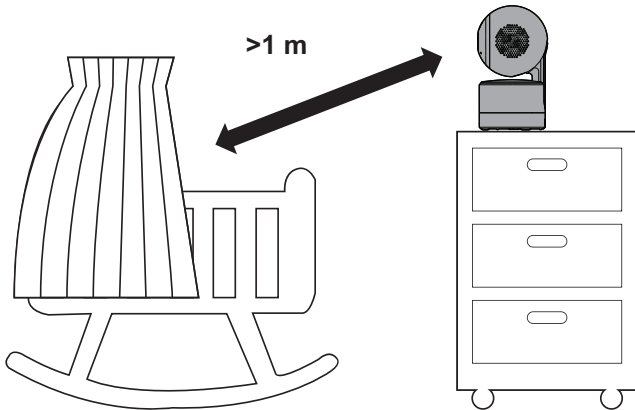

Vorsicht:

- Die Standardlautstärke Ihrer Elterneinheit ist Stufe 3, und die maximale Lautstärke ist Stufe 5. Wenn Sie während der Positionierung ein hohes, kreischendes Geräusch von Ihrer Babyeinheit hören:
 - Stellen Sie sicher, dass die Babyeinheit und die Elterneinheit mehr als 1 Meter voneinander entfernt sind, **ODER**
 - verringern Sie die Lautstärke Ihrer Elterneinheit.

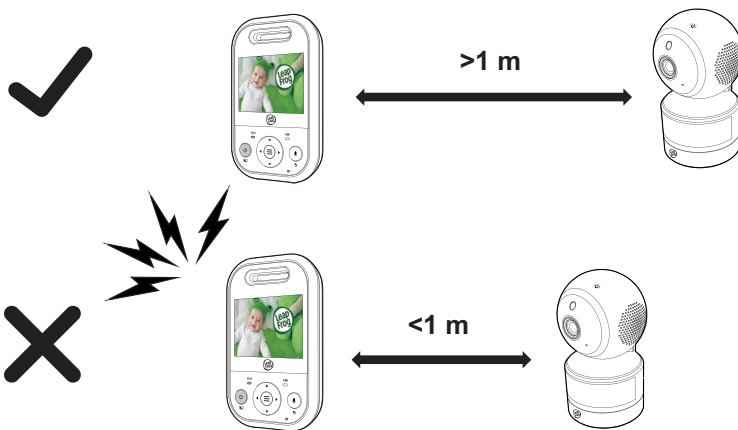



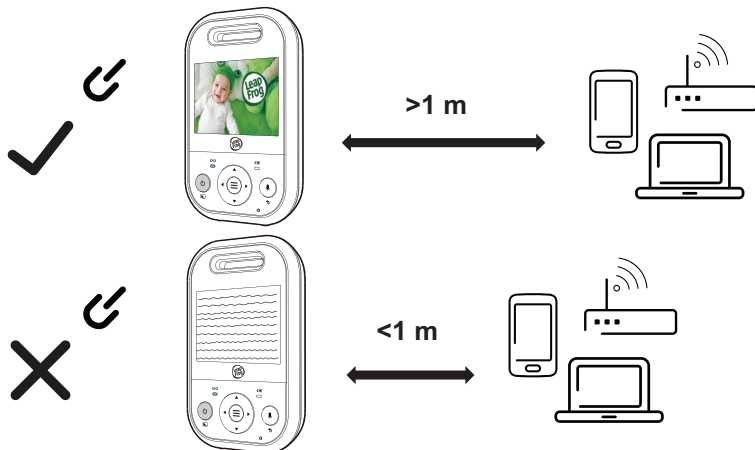

- Um Störungen durch andere elektronische Geräte zu vermeiden, platzieren Sie Ihr Babyphone mindestens 1 Meter entfernt von Geräten wie WLAN-Routern, Mikrowellen, Mobiltelefonen und Computern.





Grundlegende Bedienung

Über die Babyeinheit mit Ihrem Baby sprechen

Sie können die Gegensprechfunktion der Elterneinheit verwenden, um Ihr Baby aus dem anderen Zimmer zu trösten.

1. Halten Sie die -Taste gedrückt. Das Statussymbole  und  erscheinen auf dem Bildschirm.
2. Sprechen Sie in Richtung des Mikrofons der Elterneinheit. Ihre Stimme wird an die Babyeinheit übertragen.
3. Wenn Sie mit dem Sprechen fertig sind, lassen Sie die -Taste los, um Ihr Baby wieder zu hören.









Hinweise:

- Der Lautsprecher der Elterneinheit ist während der Sprachübertragung ausgeschaltet. Die Geräuschübertragung von der Babyeinheit wird nach dem Loslassen von  fortgesetzt.
- Nach etwa 20 Sekunden erneuter Geräuschübertragung wird der Lautsprecher wieder ausgeschaltet, wenn Sie ihn vor dem Drücken von  ausgeschaltet hatten.
- Die Gegensprech-Lautstärke der Babyeinheit kann über das Elterneinheit-Menü eingestellt werden. Siehe **Lautsprecherlautstärke an der Babyeinheit einstellen** auf Seite 22.



Nutzung des Menüs

Drücken Sie  auf der Elterneinheit, um das Hauptmenü aufzurufen, ein Menüelement auszuwählen oder eine Einstellung zu speichern. Sie können das Menü an der Elterneinheit für erweiterte Einstellungen oder Vorgänge verwenden, z. B. zum Abspielen oder Stoppen des Schlaflieds der Babyeinheit oder zum Anpassen der Geräuschempfindlichkeit der Babyeinheit.

Im Menü:

- Drücken Sie  oder , um durch die Menüoptionen zu blättern.
- Drücken Sie , um einen Eintrag auszuwählen oder eine Einstellung zu speichern.
- Drücken Sie  oder , um durch die Untermenüs zu blättern oder eine Einstellung anzupassen.
- Drücken Sie , um zu den vorherigen Menüoptionen zurückzukehren, ohne die aktuelle Einstellung zu ändern.
- Drücken Sie  / , um zum Live-Video zurückzukehren.

Einstellen der Lautsprecherlautstärke









Drücken Sie , um das Hauptmenü aufzurufen, drücken Sie  oder , um die Lautstärke des Lautsprechers der Elterneinheit anzupassen, an der die Babyeinheit empfangen wird.

Drücken Sie  zur Bestätigung.











Schwenken, Neigen und Zoomen der Kamera

Zoomen

1. Drücken Sie , um das Hauptmenü aufzurufen.
2. Drücken Sie  oder , um zum Einstellungs Menü  zu gelangen.
3. Drücken Sie , um  auszuwählen.
4. Drücken Sie  oder  zur Auswahl und drücken Sie  zur Bestätigung. Sie können Ihr Bild **1x** und **2x** vergrößern oder verkleinern.

Schwenken und neigen

- Drücken Sie  auf der Elterneinheit, um die Kamera nach links zu bewegen; oder **halten Sie  gedrückt**, um die Kamera kontinuierlich nach links zu bewegen.
- Drücken Sie  auf der Elterneinheit, um die Kamera nach rechts zu bewegen; oder **halten Sie  gedrückt**, um die Kamera kontinuierlich nach rechts zu bewegen.
- Drücken Sie  auf der Elterneinheit, um die Kamera nach oben zu bewegen; oder **halten Sie  gedrückt**, um die Kamera kontinuierlich nach oben zu bewegen.
- Drücken Sie  auf der Elterneinheit, um die Kamera nach unten zu bewegen; oder **halten Sie  gedrückt**, um die Kamera kontinuierlich nach unten zu bewegen.

ODER

Neigen Sie den Kamerawinkel manuell nach oben und unten, indem Sie den Objektivteil nach oben oder unten drücken, um das Objektiv auf Ihr Baby einzustellen.

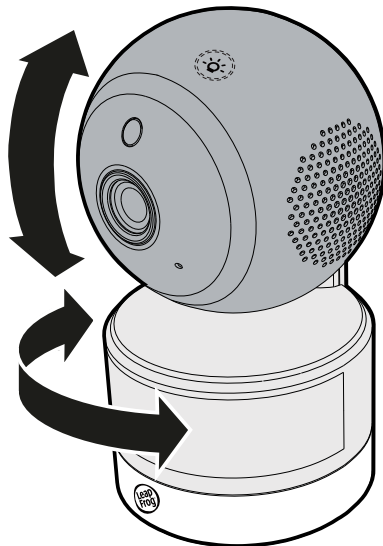

Bildschirm der Elterneinheit ein-/ausschalten





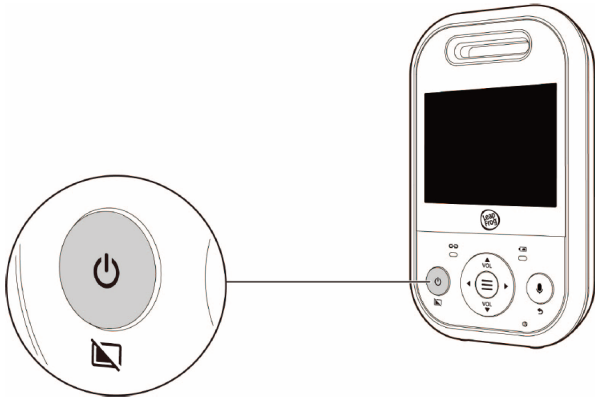





Sie können den Bildschirm der Elterneinheit ein- oder ausschalten, ohne das Gerät selbst auszuschalten. Wenn der Bildschirm ausgeschaltet ist, können Sie immer noch die Geräusche von der Babyeinheit hören.

- Drücken Sie  auf der Elterneinheit, um den Bildschirm auszuschalten.
- Drücken Sie eine beliebige Taste auf der Elterneinheit, um den Bildschirm wieder einzuschalten.



Helligkeit einstellen











Sie können die Helligkeit des Bildschirms der Elterneinheit von Stufe 1 bis Stufe 5 ändern. Die Voreinstellung ist Stufe 3.

1. Drücken Sie , wenn sich die Elterneinheit im Ruhezustand befindet.
2. Drücken Sie  oder , um zum Einstellungs Menü  zu gelangen.
3. Drücken Sie  oder , um  (**Helligkeit**) auszuwählen, und drücken Sie dann .
4. Drücken Sie , um die Helligkeit zu erhöhen oder , um sie zu verringern, und drücken Sie dann , um Ihre Einstellung zu bestätigen.

Erweiterte Bedienung

Display-Aus-Timer einstellen

Sie können ein bestimmtes Zeitintervall einstellen, in dem keine Tasten auf der Elterneinheit gedrückt wurden, bevor sich der Bildschirm ausschaltet (in den Ruhezustand wechselt). Wenn der Bildschirm ausgeschaltet ist, können Sie immer noch Geräusche von der Babyeinheit hören.



1. Drücken Sie , wenn sich die Elterneinheit im Ruhezustand befindet.
2. Drücken Sie  oder , um zum Einstellungs Menü  zu gelangen.
3. Drücken Sie  oder , um  (**Display-Aus-Timer**) auszuwählen, und drücken Sie dann .
4. Wählen Sie mit  oder  zwischen den Optionen **AUS**, **5 min**, **30 min**, **60 min** oder **VOX**, und drücken Sie dann , um Ihre Einstellung zu bestätigen.





VOX-Empfindlichkeitsstufe einstellen

Sie können wählen, ob Sie Töne von der Babyeinheit kontinuierlich hören möchten oder ob Sie nur Töne hören möchten, die eine eingestellte VOX-Empfindlichkeitseinstellung (Geräuschaktivierter Alarm) überschreiten. Wenn die Babyeinheit Geräusche erkennt, die den ausgewählten Pegel überschreiten, schaltet sich der Bildschirm der Elterneinheit ein, falls er ausgeschaltet war, und die Babyeinheit überträgt die erkannten Geräusche an die Elterneinheit. Sie können Ihr Baby sofort sehen und hören. Das Nachtlicht wird auch eingeschaltet, wenn Sie den **Nachtlicht-Timer** auf **Auto** einstellen.

Passen Sie die Mikrofonempfindlichkeit Ihrer Babyeinheit an. Je höher die Empfindlichkeitsstufe, desto empfindlicher erkennt die Babyeinheit Geräusche, die an die Elterneinheit übertragen werden.

So stellen Sie die VOX-Empfindlichkeitsstufe ein:

1. Folgen Sie den unter **Display-Aus-Timer einstellen** aufgeführten Schritten, um den **Display-Aus-Timer** auf **VOX** einzustellen.
2. Drücken Sie  oder , um die Empfindlichkeitsstufe zu erhöhen oder zu verringern.

VOX Empfindlichkeits-Stufe	Stufe 5 (Höchste) 	Stufe 4 (Hoch) 	Stufe 3 (Mittel) 	Stufe 2 (Niedrig) 	Stufe 1 (Niedrigste) 
Beschreibung	(Grundeinstellung) Der Bildschirm und der Lautsprecher schalten sich bei sehr leisen Geräuschen ein, einschließlich Hintergrundgeräuschen aus dem Zimmer Ihres Babys.	Der Bildschirm und der Lautsprecher schalten sich ein, wenn Ihr Baby leises Brabbeln und lautere Geräusche von sich gibt. Die Elterneinheit bleibt ruhig, wenn Ihr Baby fest schläft.	Der Bildschirm und der Lautsprecher werden für lautes Brabbeln und lautere Geräusche von Ihrem Baby eingeschaltet. Die Elterneinheit bleibt ruhig, wenn Ihr Baby leise Geräusche macht.	Der Bildschirm und der Lautsprecher schalten sich ein, wenn Ihr Baby weint und lautere Geräusche von sich gibt. Die Elterneinheit bleibt ruhig, wenn Ihr Baby leise Geräusche macht.	Der Bildschirm und der Lautsprecher schalten sich ein, wenn Ihr Baby laut weint oder schreit. Die Elterneinheit bleibt ruhig, wenn Ihr Baby leise Geräusche macht.











Temperatur

Temperatur-Alarm















Ihre Babyeinheit kann Ihnen helfen, die Raumtemperatur im Zimmer Ihres Babys im Auge zu behalten, um sicherzustellen, dass Ihr Baby jederzeit in der Komfortzone bleibt.

Mit dem Temperatursensor werden die relevanten Daten in der Statusleiste angezeigt, wenn Sie Ihre Geräte einschalten. Wenn die erkannte Temperatur außerhalb des voreingestellten Temperaturbereichs liegt, piept die Elterneinheit.











Temperatur-Alarm ein-/ausschalten

1. Drücken Sie , wenn sich die Elterneinheit im Ruhezustand befindet.
2. Drücken Sie  oder , um zum Menü **Temperatur**  zu gelangen.
3. Drücken Sie  oder , um  (**Temperatur-Alarm**) auszuwählen, und drücken Sie dann .
4. Wählen Sie mit  oder  zwischen den Optionen **ON** oder **OFF**, und drücken Sie dann , um den Temperaturalarm ein- oder auszuschalten.

Temperaturbereich einstellen

1. Drücken Sie , wenn sich die Elterneinheit im Ruhezustand befindet.
2. Drücken Sie  oder , um zum Menü **Temperatur**  zu gelangen.
3. Drücken Sie  oder , um  (**Temperatur-Bereich**) auszuwählen, und drücken Sie dann .
4. Wählen Sie mit  oder  zwischen den Optionen **MIN** oder **MAX**, und drücken Sie .
5. Stellen Sie mit  oder  die gewünschte niedrigste und höchste Temperatur ein, und drücken Sie .













Format der Temperaturanzeige einstellen

1. Drücken Sie , wenn sich die Elterneinheit im Ruhezustand befindet.
2. Drücken Sie  oder , um zum Menü **Temperatur**  zu gelangen.
3. Drücken Sie  oder , um  (**Temperatur-Format**) auszuwählen, und drücken Sie dann .
4. Wählen Sie mit  oder  zwischen den Optionen **°C** oder **°F**, und drücken Sie .

Schlaflieder

Es gibt zwei Melodien und zwei beruhigende Geräusche im Babyphone, mit denen Sie Ihr Baby trösten können.

Schlaflieder abspielen











1. Drücken Sie , wenn sich die Elterneinheit im Ruhezustand befindet.
2. Drücken Sie  oder , um zum Menü **Schlaflieder**  zu gelangen.
3. Drücken Sie  oder , um  auszuwählen, und drücken Sie dann .
4. Wählen Sie mit  oder  eine Melodie oder ein beruhigendes Geräusch, oder wählen Sie , um die Wiedergabe zu stoppen.
5. Drücken Sie  zur Bestätigung.

Hinweise

- Das ausgewählte Schlaflied wird 30 Minuten lang abgespielt und stoppt automatisch.
- Die Schlaflied-Wiedergabe auf der Babyeinheit wird angehalten, wenn an der Elterneinheit die Funktion „Gegensprechen“ genutzt wird.

Lautsprecherlautstärke an der Babyeinheit einstellen

Mit dieser Funktion wird die Lautstärke des Lautsprechers an der Babyeinheit bei der Wiedergabe von Schlafliedern und von der Elterneinheit übertragener Sprache eingestellt.

1. Drücken Sie , wenn sich die Elterneinheit im Ruhezustand befindet.
2. Drücken Sie  oder , um zum Menü **Schlaflieder**  zu gelangen.
3. Drücken Sie  oder , um  auszuwählen, und drücken Sie dann .
4. Wählen Sie mit  oder  die gewünschte Lautstärke und drücken Sie  zur Bestätigung.

Nachtlicht



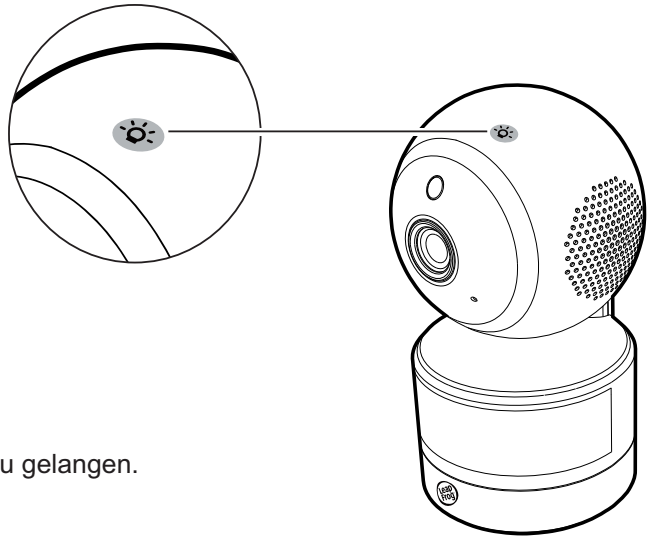

Sie können das Nachtlicht von der Elterneinheit fernsteuern oder an der Babyeinheit direkt einschalten.

An der Babyeinheit

Tippen Sie auf die **Nachtlicht-Steuertaste**  oben auf der Babyeinheit, um das Nachtlicht ein-/auszuschalten.











An der Elterneinheit

1. Drücken Sie , wenn sich die Elterneinheit im Ruhezustand befindet.
2. Drücken Sie  oder , um zum **Nachtlicht**  zu gelangen.













Nachtlicht ein-/ausschalten

- Schalten Sie mit  zwischen  und  um.





Farbe des Nachtlichts ändern

- Drücken Sie  oder , um zu **Nachtlichtfarben**  zu gelangen, und drücken Sie dann .
Drücken Sie  oder , um eine der sieben Farben auszuwählen, oder wählen Sie , um alle sieben Farben zyklisch zu wechseln. Drücken Sie  zur Bestätigung.

Nachtlicht-Timer einstellen

- Drücken Sie  oder , um zu **Timer**  zu gelangen, und drücken Sie dann .
Drücken Sie  oder , um den Timer zum Ausschalten des Nachtlichts auf , , oder  einzustellen, oder wählen Sie , um das Nachtlicht dauerhaft einzuschalten.
Drücken Sie  zur Bestätigung.
- Stellen Sie den Timer auf  ein, um das Nachtlicht einzuschalten, wenn die Babyeinheit Geräusche erkennt. Es schaltet sich nach 15 Minuten ohne Geräuscherkennung aus. Sie können die VOX-Empfindlichkeitsstufe so einstellen, dass Geräusche erkannt werden, die die eingestellte Stufe überschreiten. Siehe **VOX-Empfindlichkeitsstufe einstellen** auf Seite 20.

Adaptives Nachtlicht ein-/ausschalten

- Drücken Sie  oder , um zu **Adaptives Nachtlicht**  zu gelangen, und drücken Sie dann .
Schalten Sie die adaptive Nachtlichtfunktion ein/aus. Wenn diese Funktion aktiviert ist, erkennt die Babyeinheit das Umgebungslicht. Ist der Raum hell, stellt sich das Nachtlicht heller ein; ist der Raum dunkel, stellt sich das Nachtlicht weniger hell ein.

Nachtsicht

Die Babyeinheit verfügt über Infrarot-LEDs, mit denen Sie Ihr Baby nachts oder in einem dunklen Raum deutlich sehen können. Wenn die Babyeinheit schwache Lichtverhältnisse erkennt, schalten sich die Infrarot-LEDs automatisch ein.

Wenn der Nachtsichtmodus aktiviert ist, sind die Bilder der Babyeinheit in Schwarzweiß und es erscheint das Symbol  auf dem Bildschirm.

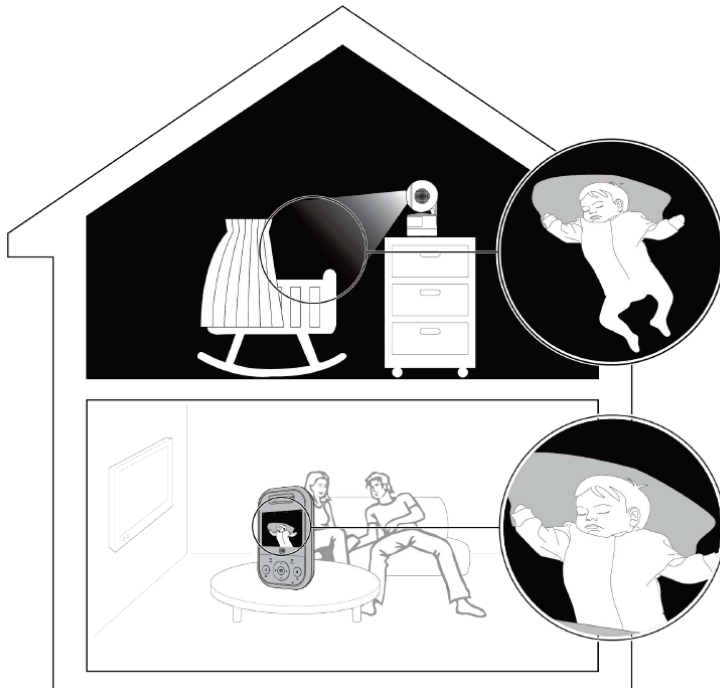

Hinweise:

- Es ist normal, ein kurzes weißes Leuchten auf dem Elternbildschirm zu sehen, während sich die Babyeinheit an die dunkle Umgebung anpasst.
- Wenn Sie den Nachtsichtmodus anpassen, während die Nachtsicht nicht aktiviert ist, werden die neuen Einstellungen gespeichert und bei der nächsten Aktivierung angewendet.

Tipp:

Die Videoqualität kann je nach Umgebung und Störfaktoren wie Beleuchtung, Objekte, Farbe und Hintergründe variieren. Passen Sie den Winkel der Babyeinheit an oder stellen Sie die Babyeinheit höher auf, um Blendung und ein verschwommenes Display zu vermeiden.

Zusätzliche Informationen

Allgemeine Produktpflege

Damit dieses Produkt gut funktioniert und gut aussieht, befolgen Sie diese Regeln:

- Stellen Sie es nicht in der Nähe von Heizgeräten und Geräten auf, die elektrisches Rauschen erzeugen (z. B. Motoren oder Leuchtstofflampen).
- Setzen Sie es NICHT direktem Sonnenlicht oder Feuchtigkeit aus.
- Lassen Sie das Produkt nicht fallen und behandeln Sie es nicht grob.
- Reinigen Sie es mit einem weichen, feuchten Tuch.
- Tauchen Sie die Elterneinheit und die Babyeinheit NICHT in Wasser und reinigen Sie sie nicht unter fließendem Wasser.
- Verwenden Sie KEINE Reinigungssprays oder Flüssigreiniger.
- Vergewissern Sie sich, dass die Elterneinheit und die Babyeinheit trocken sind, bevor Sie sie wieder an das Stromnetz anschließen.

Lagerung

Wenn Sie das Babyphone längere Zeit nicht benutzen, bewahren Sie die Elterneinheit, die Babyeinheit und die Netzteile an einem kühlen, trockenen Ort auf.

Aufsicht durch Erwachsene

- Dieses Babyphone sollte als Hilfsmittel verwendet werden und es ist eine angemessene Aufsicht durch einen Erwachsenen erforderlich.
- Stellen Sie die Babyeinheit nicht in das Kinderbett oder den Laufstall.
- Zur Sicherheit von Kindern ist es nicht erlaubt, das Babyphone und sämtliches Zubehör zu berühren oder damit zu spielen. ES IST KEIN SPIELZEUG.

Technische Daten

Frequenzsteuerung	Kristallgesteuerter PLL-Synthesizer
Sendefrequenz	Babyeinheit: 2405-2475 MHz Elterneinheit 2405-2475 MHz Maximale Sendeleistung: 0,1W (100 mW)
Kanalanzahl	32
Bildschirm	2,8" Farb-LCD (QVGA 320 x 240 Pixel)
Nominelle Reichweite	Die tatsächliche Betriebsreichweite kann je nach Umgebungsbedingungen zum Zeitpunkt der Verwendung variieren.
Leistungsbedarf	Elterneinheit: 3,8 V, 2100 mAh Lithium-Ionen-Akku Netzteil Babyeinheit: Ausgang 5 V DC @ 1A Netzteil Elterneinheit: Ausgang 5 V DC @ 1A

Entsorgung von Batterien und Geräten



Das Symbol der durchgestrichenen Mülltonne auf Produkten und Batterien/Akkus bzw. der jeweiligen Verpackung weist darauf hin, dass diese nicht im Hausmüll entsorgt werden dürfen, da sie umwelt- und gesundheitsschädliche Stoffe enthalten.



Die chemischen Symbole Hg, Cd oder Pb weisen ggf. darauf hin, dass die Batterie/der Akku mehr als die in der Batterieverordnung (2006/66/EC) vorgeschriebene Menge an Quecksilber (Hg), Cadmium (Cd) oder Blei (Pb) enthalten.

Der ausgefüllte Balken zeigt an, dass das Produkt nach dem 13. August 2005 auf den Markt gebracht wurde.



Helfen Sie mit, die Umwelt zu schützen, indem Sie Ihr Produkt oder Ihre Batterien/Akkus verantwortungsvoll entsorgen.

Produktgarantie



Produktgarantie

Vielen Dank, dass Sie sich für dieses hochwertige Produkt von VTech entschieden haben.

Bitte wenden Sie sich an Ihren Händler.

Konformitätserklärung

Dieses Produkt ist für den Einsatz in Europa vorgesehen.

Dieses Produkt erfüllt die wesentlichen Anforderungen der Richtlinie 2014/53/EU über Funkanlagen und Telekommunikationsendgeräte.

LeapFrog Enterprises, Inc., eine Tochtergesellschaft von VTech Holdings Limited, erklärt hiermit, dass dieses Babyphone LF2513 den grundlegenden Anforderungen und anderen relevanten Bestimmungen der Richtlinie 2014/53/EU entspricht.



Die Konformitätserklärung für das LF2513 ist unter www.leapfrog-babycare.eu verfügbar.

Lizenzen

Die Hintergrundgeräusch-Sounddatei wurde von Caroline Ford erstellt und wird unter der Creative Commons-Lizenz verwendet.

Die Stream Noise-Sounddatei wurde von Caroline Ford erstellt und wird unter der Creative Commons-Lizenz verwendet.

Die Crickets At Night-Sounddatei wurde von Mike Koenig erstellt und wird unter der Creative Commons-Lizenz verwendet.

Die Heartbeat-Sounddatei wurde von Zarabadeu erstellt und wird unter der Creative Commons-Lizenz verwendet.

Importeur: Snom Technology GmbH
Wittestraße 30G, 13509, Berlin

Hersteller: VTech Telecommunications Ltd.
23/F., Tai Ping Industrial Centre, Block 1, 57 Ting Kok Road, Tai Po, Hong Kong