

CS

1500

1501

1502

1503

CS

1550

1551

1552

1553

Scannez le code QR pour
obtenir des informations



vtech[®]

Félicitations

pour l'achat de votre nouveau produit VTech. Avant d'utiliser ce téléphone, veuillez lire instructions de sécurité importantes.

Ce manuel contient toutes les fonctions et le dépannage nécessaires à l'installation et à l'utilisation de votre nouveau téléphone VTech. Veuillez lire attentivement ce manuel afin d'assurer une installation et un fonctionnement corrects de ce produit Vtech innovant et possédant de riches en fonctionnalités.

Consignes de sécurité importantes

Lors de l'utilisation de votre équipement, des précautions de base doivent toujours être prises pour réduire les risques d'incendie, d'électrocution et de blessures, cela comprend ce qui suit :

1. Lire et comprendre toutes les instructions.
2. Respectez tous les avertissements et les instructions indiquées avec le produit.
3. Débranchez ce produit de la prise murale avant de le nettoyer. N'utilisez pas de nettoyeurs liquides ou en aérosol. Utilisez un chiffon humide pour le nettoyage.
4. N'utilisez pas ce produit à proximité de l'eau (par exemple près d'une baignoire, d'un évier, d'une piscine).
5. N'exposez pas le téléphone à la lumière directe du soleil ou à un environnement extrêmement froid. Ne placez pas le téléphone à proximité de sources de chaleur telles que des radiateurs, des cuisinières, etc.
6. Ne surchargez pas les prises murales et les rallonges, car cela peut entraîner un risque d'incendie ou d'électrocution.
7. Débranchez ce produit de la prise murale et confiez son entretien à VTech/distributeur dans les conditions suivantes :
 - Lorsque le cordon d'alimentation ou la fiche est endommagé(e) ou effiloché(e).
 - Si le produit ne fonctionne pas normalement en suivant les instructions d'utilisation.
 - Si le produit est tombé et que le boîtier a été endommagé.
 - Si le produit présente une nette modification de ses performances.
8. Évitez d'utiliser un téléphone (autre qu'un téléphone sans fil) pendant un orage. Il peut y avoir un faible risque de choc électrique dû à la foudre.
9. Ne pas utiliser le téléphone pour signaler une fuite de gaz à proximité de la fuite.
10. Ne pas utiliser le téléphone pour signaler une fuite de gaz à proximité de la fuite. Les périodes de fonctionnement des combinés ne sont applicables qu'avec les capacités de batterie par défaut.
11. L'utilisation d'autres types de piles ou de piles non rechargeables peut être dangereuse. Cela peut provoquer des interférences et/ou endommager l'appareil. Le fabricant ne sera pas tenu responsable des dommages résultant d'une telle non-conformité.
12. N'utilisez pas les baies de charge d'une tierce partie. Les batteries pourraient être endommagées.
13. Veillez à respecter la polarité lors de l'insertion des piles.
14. Les batteries ne doivent pas être exposées à une chaleur excessive telles que le soleil, un feu ou être immergées dans l'eau.
15. Les batteries ne peuvent pas être soumises à des températures extrêmement hautes ou basses ni à un passage d'une haute altitude à une basse pression atmosphérique pendant leur utilisation, leur stockage ou leur transport. L'élimination des piles dans le feu ou dans un four chaud, ou leur écrasement ou leur découpe mécanique peuvent provoquer une explosion. Laisser les piles dans un environnement à température extrêmement élevée peut entraîner une explosion ou une fuite de liquide inflammable ou de gaz. Les batteries soumises à une pression d'air extrêmement basse peuvent provoquer une explosion ou une fuite de liquide ou de gaz inflammable.
16.  Utilisez uniquement les alimentations électriques et les batteries indiquées ci-dessous.
 - N'utilisez que l'alimentation externe fournie : VTech Telecommunications Limited. Modèle : VT05EEU06045 | VT05EUK06045; Jiangxi Jian Aohai Technology Co., Ltd. Modèle : A318-060045W-EU1 | A318-060045W-UK1.
 - N'utilisez que les batteries fournies : Yi Yang Corun battery Co, Ltd. Modèle : Ni-MH AAA 400 mAh 1,2 V ; GPI International Ltd. Modèle : VT40AAAHC; Shenzhen Highpower Technology Co., Ltd. Modèle : HFR-AAA400.

Élimination des vieux équipements et des batteries (DEEE)

Uniquement pour l'Union européenne et les pays dotés de systèmes de recyclage

Les symboles (a, b) sur les produits, les emballages et/ou les documents d'accompagnement signifient que les produits électriques et électroniques usagés et les batteries ne doivent pas être mélangés avec les déchets ménagers généraux. Pour un traitement, une récupération et un recyclage adéquats des produits et des batteries usagés, veuillez les déposer dans les points de collecte appropriés, conformément à la législation nationale.

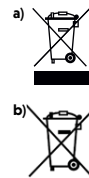

En les éliminant correctement, vous contribuerez à économiser des ressources précieuses et à prévenir tout effet négatif potentiel sur la santé humaine et l'environnement.

Pour plus d'informations sur la collecte et le recyclage, veuillez contacter votre municipalité. Des sanctions peuvent être appliquées en cas d'élimination incorrecte de ces déchets, conformément à la législation nationale. VTech Telecommunication Ltd. est enregistré au registre Stiftung elektro-altgeräte sous le numéro WEEE-Reg. DE 52869849.

Instructions relatives à l'élimination des produits pour les utilisateurs professionnels

Si vous souhaitez mettre au rebut des équipements électriques et électroniques, veuillez contacter votre revendeur ou votre fournisseur pour obtenir de plus amples informations.

Informations sur l'élimination dans d'autres pays en dehors de l'Union européenne

Ces symboles (a, b) ne sont valables que dans l'Union européenne. Si vous souhaitez vous débarrasser de ces articles, veuillez contacter les autorités locales ou votre revendeur et leur demander la méthode d'élimination appropriée.

Remarque concernant le symbole de la batterie

Ce symbole (b) peut être utilisé en combinaison avec un symbole chimique. Dans ce cas, il est conforme à l'exigence fixée par la directive pour le produit chimique concerné.

Recyclez votre appareil (directive DEEE 2012/19/EU)

Le logo DEEE apparaît sur le produit pour indiquer que ce produit ne doit pas être éliminé ou mis en décharge avec les autres déchets ménagers. Vous êtes tenu de vous débarrasser de tous vos déchets électroniques ou électriques en les déposant au point de collecte spécifié pour le recyclage de ces déchets dangereux.

Agrément et conformité

Ce produit est destiné à être utilisé en Europe et au Royaume Uni. Cet équipement est conforme aux exigences essentielles de la directive européenne sur les équipements radio (2014/53/EU) et du règlement britannique de 2017 sur les systèmes radio et les équipements de télécommunication.

VTech Telecommunication Ltd. déclare par la présente que ce téléphone CS1500/CS1501/CS1502/CS1503/CS1550/CS1551/CS1552/CS1553 est conforme aux exigences essentielles et aux autres dispositions pertinentes de la directive sur les équipements radioélectriques de l'UE (2014/53/UE) et de la réglementation britannique sur les équipements radioélectriques 2017.

La déclaration de conformité peut être consultée à l'adresse suivante www.vtechphones.eu.

Le symbole  confirme la conformité du téléphone à la directive susmentionnée.
Importateur : Snom Technology GmbH.
Aroser Allee 66, 13407 Berlin, Allemagne.
Fabricant : VTech Telecommunications Ltd.
23/F., Tai Ping Industrial Centre, Block 1,
57 Ting Kok Road, Tai Po, Hong Kong.

Garantie limitée

Caractéristiques techniques

Régulation de fréquence	Synthétiseur PLL commandé par cristal
Fréquence d'émission	1,88 GHz à 1,9 GHz
Puissance RF	<250 mW
Canaux	10
Portée effective nominale	La portée de fonctionnement réelle peut varier en fonction des conditions de l'environnement au moment de l'utilisation.



Exigences concernant l'alimentation électrique

Combiné :

Batterie :
Yi Yang Corun Battery Co.,Ltd.
Ni-MH AAA 400 mAh 1,2 V ;
GPI International Ltd.
VT40AAAHC ;
Shenzhen Highpower Technology Co. Ltd
HFR-AAA400.

Base / Chargeur :

Adaptateur :
VTech Telecommunications Limited.
VT05EEU06045 (prise EU) |
VT05EUK06045 (prise UK) ;
Jiangxi Jian Aohai Technology Co., Ltd.
A318-060045W-EU1 (prise EU) |
A318-060045W-UK1 (prise UK).
Entrée 100-240 V AC 50/60 Hz 0,15 A,
Sortie 6 VCC 0,45 A 2,7 W.

Consommation électrique	État de fonctionnement Mode arrêt : 0,6 W Mode d'attente du réseau : 1 W
-------------------------	--

Garantie du produit

Nous vous remercions d'avoir choisi ce téléphone sans-fil VTech de qualité.

1. Le produit est couvert par une garantie de deux ans à compter de la date d'achat (date à partir de laquelle la période de garantie commence), contre tout défaut de matériel ou de fabrication.
2. Le produit peut être retourné au lieu d'achat.
3. Pendant la période de garantie limitée, le représentant de service autorisé de VTech examinera le produit et s'il s'avère qu'il est défectueux en raison d'un défaut de matériaux ou de fabrication, il remplacera le produit à sa discrétion.
4. Si le produit couvert par la présente garantie est endommagé à la suite d'une mauvaise utilisation, d'une modification ou d'une réparation non autorisée, ou en raison de piles défectueuses, d'une décharge des piles ou de connexions électriques incorrectes, la présente garantie est annulée.
5. Cette garantie est personnelle à l'acheteur d'origine et n'est pas transférable.
6. Les bris de l'écran LCD ne sont pas couverts par la garantie.

Veillez conserver l'original du ticket de caisse comme preuve d'achat.

Pour obtenir un service de garantie, veuillez consulter notre site Internet à l'adresse suivante

www.vtechphones.eu.



Consignes de sécurité importantes	3
Contenu de l'emballage	12
Connecter et charger	13
Installer la batterie	13
Connecter la base du téléphone	13
Connecter le chargeur	14
Charger la batterie	14
Vérifier le niveau de la batterie	15
Vérifier la tonalité	15
Si vous n'entendez pas de tonalité	15
Réglage de la date et l'heure	16
Portée de fonctionnement	16
Présentation du combiné	16
Aperçu des icônes de l'écran du combiné	18
Base téléphonique	
Vue d'ensemble	19
Série CS1500	19
Série CS1550	19
Chargeur du téléphone Aperçu	19

Installer | Configurer

Navigation dans le menu	20
En mode veille	20
Liste d'appels	20
Répertoire téléphonique	20
Bloqueur d'appels	20
Réglage BASE (série CS1500)	20
(Série CS1550)	20
Réglages COMB	20
Enregistrement	20
Par défaut	20
Répondeur (série CS1550)	20



Passer un appel, y répondre ou y mettre fin

- Prénumérotation d'un appel 21
- Répondre à un appel 21
 - Utilisation d'un combiné sans fil 21
- Mettre fin à un appel 21
 - Utilisation d'un combiné sans fil 21
- Activer/désactiver la sonnerie du combiné 21
- Activer/désactiver le verrouillage du clavier 21
- Partager un appel 21
 - Pour établir une conversation à trois 21
- Réglage du volume d'écoute 21
 - Pour régler le volume d'écoute d'un combiné sans fil 21
- Appel en attente 22

Liste de recomposition

- Consulter une liste de recomposition 22
- Enregistrer un numéro de rappel dans le répertoire téléphonique 22
- Recomposer un appel à partir de la liste 22
 - Utilisation d'un combiné sans fil 22
- Supprimer une entrée de la liste de recomposition 23
- Supprimer toutes les entrées de recomposition 23

Rechercher combiné 23

- Pour démarrer le paging (radiomessagerie) 23
- Pour mettre fin au paging (radiomessagerie) 23

Utiliser le menu du téléphone 24

Répertoire téléphonique 24

- Ajouter une entrée dans le répertoire 24
- Consulter les entrées du répertoire 24
- Vérifier le numéro d'une entrée du répertoire utilisée 25
- Composer une entrée du répertoire 25
- Modifier une entrée du répertoire 25
- Supprimer une entrée du répertoire/toutes les entrées 26
- Ajouter une entrée du répertoire à la liste blanche 26

Fonctionnement

Identification de l'appelant	26
Sauvegarder une entrée du journal d'identification des appelants dans le répertoire	26
Lors de la saisie de noms et de numéros	27
Enregistrer une entrée du journal d'identification des appelants dans la liste de blocage des appels	27
Composer une entrée du journal d'identification d'un appelant	27
Supprimer une entrée d'identification d'un appelant	27
Bloquer les appels inconnus	28
Mode blocage	28
Type d'appel	28
Blocage d'appel	28
Ajouter une entrée d'appel bloqué	28
Lors de la saisie de noms et de numéros	29
Consulter la liste de blocage d'appels	29
Modifier une entrée d'appel bloqué	29
Supprimer une entrée d'appel bloqué	29



Récupérer la messagerie vocale	30	Configurer l'affichage du combiné	35
Système de répondeur (série CS1550 uniquement)	30	Affichage du nom du combiné ou de l'heure	35
Lecture des messages	30	Réglage de la réponse automatique	35
Commande de la lecture	30	Sélectionner la base	35
Supprimer tous les messages	31	Réglage base	36
Enregistrement de mémos	31	Supprimer le combiné	36
Activer/désactiver le répondeur	31	Réglage du mode de numérotation	36
Réglages du combiné	32	Modifier la durée du flash	36
Définir les langues	32	Modifier le code PIN du système	37
Réglage de la date et de l'heure	32	Plage et mode ÉCO	37
Définir le format de la date	32	Réglage de la plage ÉCO	37
Définir le format de l'heure	32	Activer ou désactiver le mode ÉCO pleine plage	37
Réglage de la date	32	Enregistrer un combiné	38
Réglage de l'heure	32	Réinitialiser les réglages du téléphone	38
Sonnerie	33	Système de répondeur et réglage (série CS1550 uniquement)	39
Réglage de la mélodie de la sonnerie	33	Réglage de votre répondeur intégré	39
Réglage du volume de la sonnerie	33	Définir le mode de réponse	39
Réglage de la tonalité	34	Sélectionner la langue du répondeur	39
Activer ou désactiver la tonalité des touches	34	Message d'accueil par défaut	40
Activer ou désactiver les tonalités d'alerte	34	Enregistrez votre propre message d'accueil	40
Alarme	34		
Activer ou désactiver l'alarme et régler l'heure de l'alarme	34		
Renommer le combiné	35		

Configurer | Paramètres

Écouter et effacer votre message d'accueil	40
Options pendant la lecture	41
Réglage du délai de réponse	41
Définir la durée d'enregistrement	41
Activer/désactiver le filtrage d'appel	41
Activer/ désactiver l'accès distant	42
Modifier le code PIN d'accès à distance	42
Entretien général du produit	43
Prenez soin de votre téléphone	43
Évitez les actions brutales	43
Évitez le contact avec l'eau	43
Orages	43
Nettoyage du téléphone	43
Stockage	43
Questions fréquemment posées	44

Contenu de l'emballage

L'emballage de votre téléphone contient les éléments suivants. Conservez votre ticket de caisse et l'emballage d'origine au cas où il serait nécessaire d'expédier votre téléphone pour bénéficier de la garantie.

Série CS1500

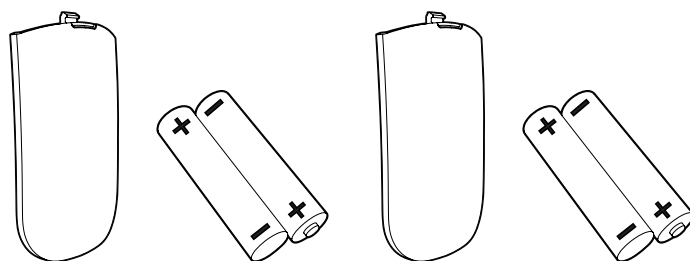
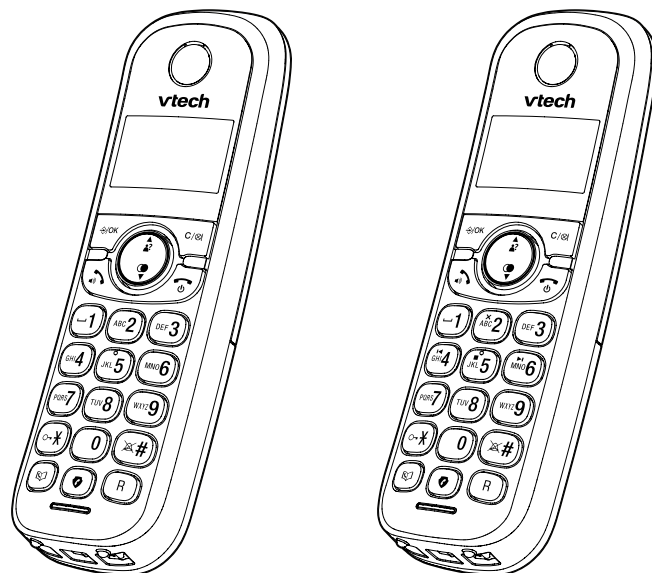
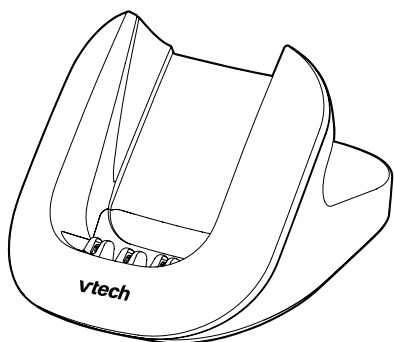

Série CS1550

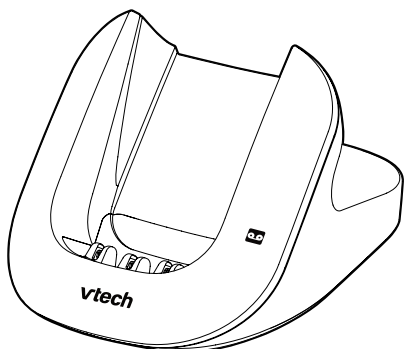

- 1 ensemble pour CS1500 | CS1550
- 2 ensembles pour CS1501 | CS1551
- 3 ensembles pour CS1502 | CS1552
- 4 ensembles pour CS1503 | CS1553

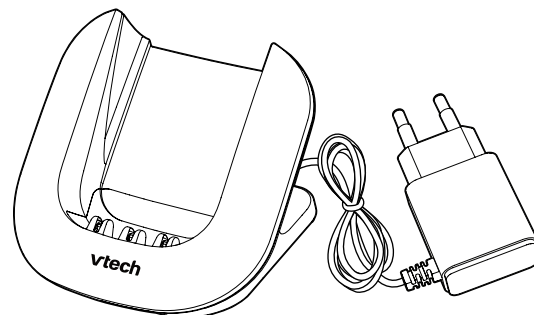
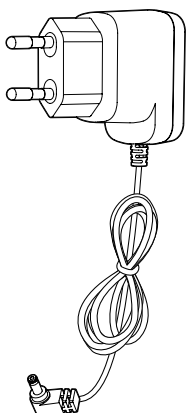

1 ensemble

CS1500, CS1501, CS1502, CS1503
CS1550, CS1551, CS1552, CS1553

Série CS1500

Série CS1550

- 1 ensemble pour CS1501 | CS1551
- 2 ensemble pour CS1502 | CS1552
- 3 ensembles pour CS1503 | CS1553

Connecter et charger

Installer la batterie

REMARQUES

- N'utilisez que les piles rechargeables fournies.
- Ne chargez la batterie fournie avec ce produit que conformément aux instructions et aux restrictions spécifiées dans ce manuel.
- Si le combiné n'est pas utilisé pendant une longue période, débranchez et retirez la batterie pour éviter les fuites éventuelles.

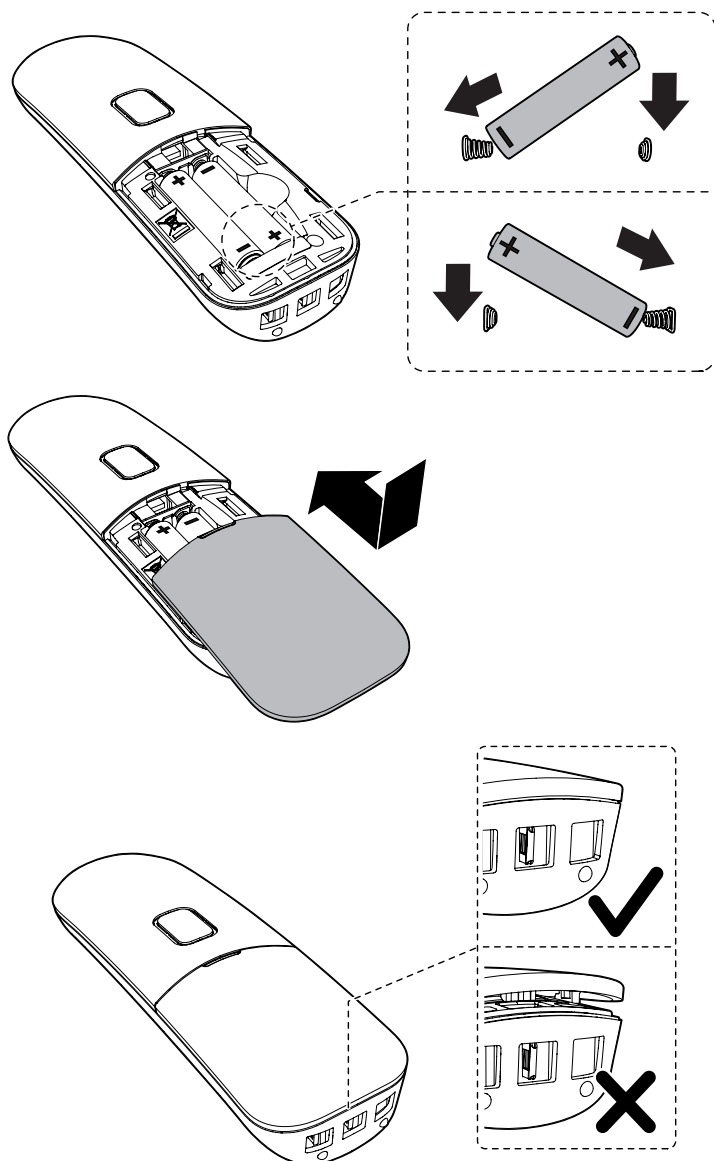

Connecter la base du téléphone

REMARQUES

- N'utilisez que les batteries fournies.
- Assurez-vous que les prises électriques ne sont pas commandées par des interrupteurs muraux.
- Connectez les alimentations électriques uniquement dans une position verticale ou sur le sol. Les broches des adaptateurs ne sont pas conçues pour supporter le poids de l'unité, il ne faut donc pas les brancher au plafond, sous la table ou dans les prises d'une armoire. Sinon, les adaptateurs risquent de ne pas être branchés correctement au secteur.

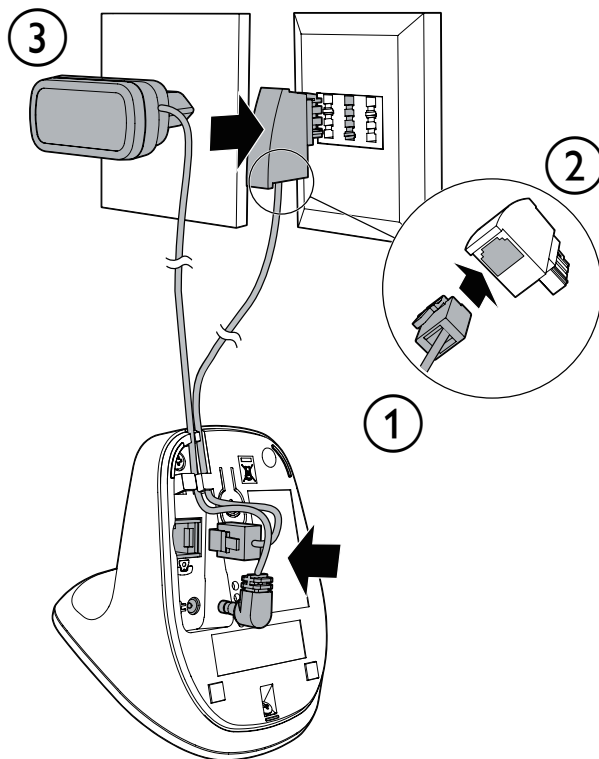

Connecter le chargeur

Série CS1500

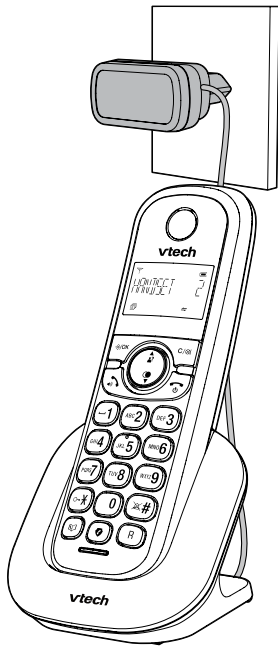

Série CS1550

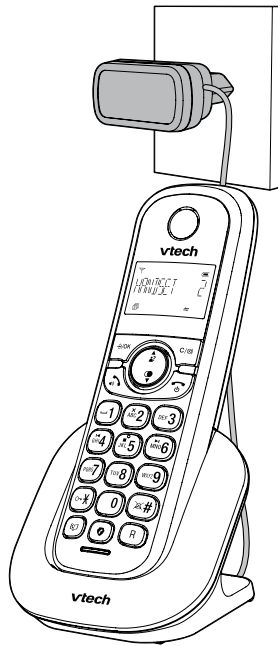

REMARQUES

- N'utilisez que les batteries fournies.
- Assurez-vous que les prises électriques ne sont pas commandées par des interrupteurs muraux.
- Connectez les alimentations électriques uniquement dans une position verticale ou sur le sol. Les broches des adaptateurs ne sont pas conçues pour supporter le poids de l'unité, il ne faut donc pas les brancher au plafond, sous la table ou dans les prises d'une armoire. Sinon, les adaptateurs risquent de ne pas être branchés correctement au secteur.

Charger la batterie

Placez le combiné sur la base du téléphone ou sur le chargeur pour le recharger.

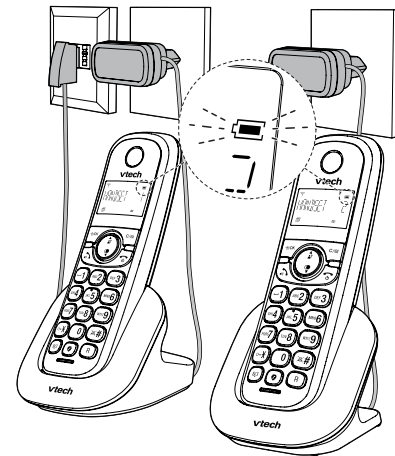

Série CS1500



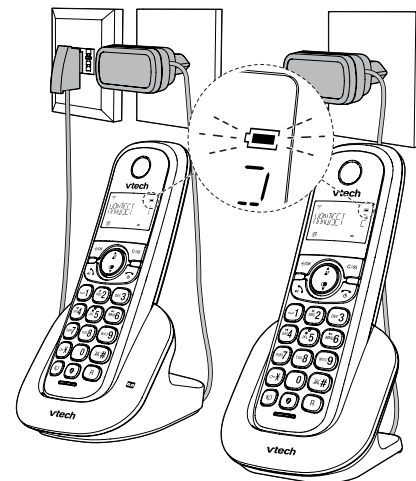

Série CS1550



Une fois la batterie installée, l'écran LCD du combiné indique l'état de la batterie (voir le tableau ci-dessous).

Indicateurs de pile rechargeable	État de la pile rechargeable	Action
 clignotements	La batterie n'est pas ou très peu chargée. Le combiné ne peut pas être utilisé.	Chargez sans interruption (au moins 30 minutes).
 fixe	La batterie est suffisamment chargée pour être utilisée pendant une courte période.	Chargez sans interruption (au moins 30 minutes).

Indicateurs de pile rechargeable	État de la pile rechargeable	Action
 clignotements	Charge de la batterie en cours.	Si la charge complète de la batterie est atteinte, l'icône cessera de s'animer cycliquement même si le combiné est sur le socle de charge.
 fixe	La batterie est chargée.	Pour que la batterie reste chargée, placez-la dans la base du téléphone ou dans le chargeur lorsque vous ne l'utilisez pas.

Lorsqu'elle est complètement chargée, vous pouvez vous attendre aux performances suivantes :

Fonctionnement	Durée de fonctionnement
En cours d'utilisation du combiné (conversation*)	13 heures
En cas de non-utilisation (veille**)	8 jours

* Les durées de fonctionnement varient en fonction de l'utilisation réelle et de l'âge de la batterie.



** Le combiné n'est pas en charge ou en cours d'utilisation.

REMARQUES

- Pour des performances optimales, laissez le combiné dans le chargeur lorsqu'il n'est pas utilisé.
- La batterie est complètement chargée après 16 heures de charge continue.
- Si vous placez le combiné dans le chargeur sans brancher la batterie, l'écran affichera **ABSENCE DE BATTERIE**.

Vérifier le niveau de la batterie

Après avoir installé la batterie, vérifiez le niveau de la batterie sur l'écran du combiné.

- Si l'icône de la batterie est  ou  clignote, passez à **Régler la date et l'heure** (séries CS1500 et CS1550) et **Régler le répondeur téléphonique** (série CS1550 uniquement).
- Si l'écran est vide ou si  clignote, la batterie doit être rechargée. Allez à **Chargez la batterie** avant d'effectuer tout réglage ou toute opération.

Vérifier la tonalité

Appuyez sur . Si vous entendez une tonalité, l'installation est réussie.

Si vous n'entendez pas de tonalité

- Assurez-vous que les procédures d'installation décrites ci-dessus ont été correctement effectuées.
- Il peut s'agir d'un problème de câblage. Si vous avez changé votre service téléphonique pour un service numérique provenant d'un câblo-opérateur ou d'un fournisseur de services VoIP, il se peut que la ligne téléphonique doive être recâblée pour permettre à toutes les prises téléphoniques existantes de fonctionner. Contactez votre fournisseur de services câble/VoIP pour plus d'informations.

Réglage de la date et l'heure

Après l'installation de votre téléphone ou la remise sous tension après une panne de courant et l'épuisement des batteries, le combiné vous invite à régler la date et l'heure.



1. Utilisez les touches de numérotation (0-9) pour entrer le mois(JJ), la date(MM) et l'année(YY). Appuyez ensuite sur **SÉLECT**.
2. Utilisez les touches de numérotation (0-9) pour entrer l'heure(HH) et les minutes(MM). Appuyez ensuite sur ▼ ou ▲ pour choisir AM ou PM.
3. Appuyez sur **SELECT** pour enregistrer.

REMARQUE

- Si vous souhaitez sauter cette étape, appuyez sur .

Portée de fonctionnement

Lorsque le combiné est hors de portée, il affiche **Hors de portée** ou **Pas d'alimentation de la base**.

Si un appel est en cours alors que le combiné est hors de portée, il se peut qu'il ne sonne pas ou, s'il sonne, que l'appel ne soit pas bien transmis lorsque vous appuyez sur . Rapprochez-vous de la base du téléphone, puis appuyez sur  pour répondre à l'appel. Si le combiné devient hors de portée pendant une conversation téléphonique, il se peut qu'il y ait des interférences. Pour améliorer la réception, rapprochez-vous de la base du téléphone.





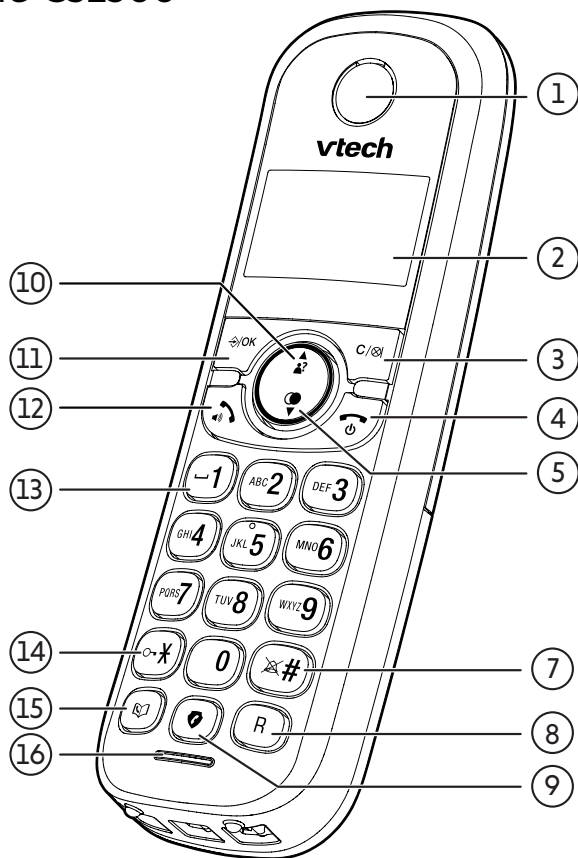

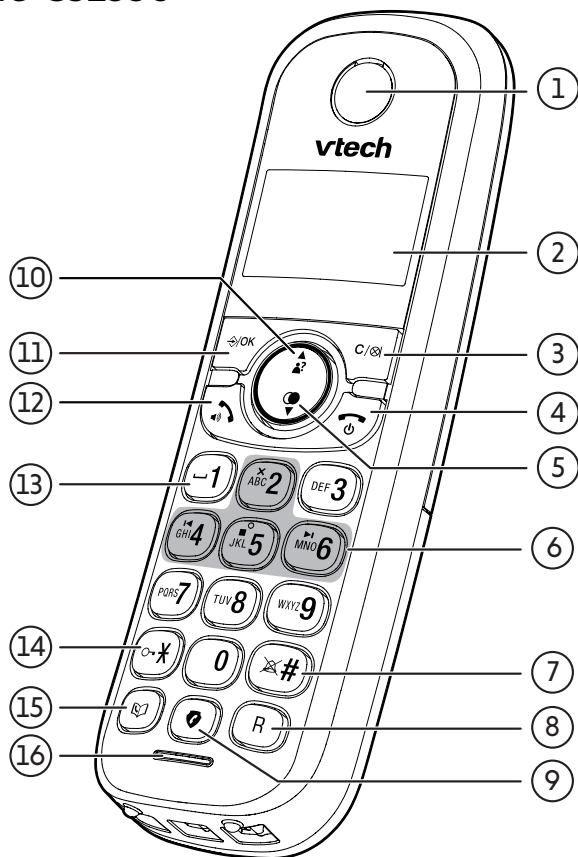

Présentation du combiné









Série CS1500



Série CS1550



1	Oreillette	
2	Écran LCD	
3		<ul style="list-style-type: none"> Pendant un appel, appuyez sur cette touche pour couper ou rétablir le son du microphone. Lorsque le combiné sonne, appuyez sur cette touche pour couper temporairement la sonnerie. Appuyez sur cette touche pour lancer un appel intercom. Effacer des chiffres pendant la prénumérotation.
4		<ul style="list-style-type: none"> Raccrocher. Retourner au menu précédent ou au mode veille sans effectuer de modifications. Arrêter temporairement la sonnerie du combiné pendant que le téléphone sonne.
5		<ul style="list-style-type: none"> Appuyez sur cette touche pour consulter la liste de recomposition lorsque le téléphone n'est pas utilisé. Appuyez sur cette touche pour faire défiler les menus vers le bas. Appuyez sur cette touche pour diminuer le volume d'écoute lors d'un appel ou pour diminuer le volume de lecture des messages. Lors de la saisie de noms ou de chiffres, appuyez sur le curseur pour vous déplacer vers la droite.
Série CS1550 uniquement		
6		<ul style="list-style-type: none"> Effacer des messages du répondeur.
		<ul style="list-style-type: none"> Répéter le message en cours pendant la lecture du message. Appuyez deux fois pour passer au message précédent.
		<ul style="list-style-type: none"> Arrêter la lecture du message.
		<ul style="list-style-type: none"> Transférer le message en cours pendant la lecture du message. Passer au message suivant.
7		<ul style="list-style-type: none"> <u>Appuyez et maintenez enfoncée la touche</u> pour activer ou désactiver la sonnerie.

8		<ul style="list-style-type: none"> Faire apparaître un flash lumineux lors d'un appel.
9		<ul style="list-style-type: none"> Entrer dans le menu de blocage d'appels. <ul style="list-style-type: none"> Consulter la liste noire. Définir les modes de blocage. Sélectionnez les types d'appels à bloquer.
10		<ul style="list-style-type: none"> Appuyez sur cette touche pour consulter le journal d'identification de l'appelant lorsque le téléphone n'est pas utilisé. Appuyez sur cette touche pour faire défiler le menu. Appuyez sur cette touche pour augmenter le volume d'écoute lors d'un appel ou pour augmenter le volume de lecture des messages. Lors de la saisie de noms ou des numéros, appuyez sur le curseur pour vous déplacer vers la gauche.
11		<ul style="list-style-type: none"> Appuyez sur la touche pour afficher le menu. Une fois dans le menu, appuyez sur la touche pour sélectionner un élément ou enregistrer une entrée ou un réglage.
12		<ul style="list-style-type: none"> Appuyez sur cette touche pour passer un appel ou y répondre à l'aide du combiné. Appuyez sur cette touche pour activer le haut-parleur du combiné, appuyez à nouveau sur cette touche pour reprendre l'utilisation normale du combiné.
13		<ul style="list-style-type: none"> Saisir un caractère d'espacement pendant l'édition du texte.
14		<ul style="list-style-type: none"> <u>Appuyez et maintenez enfoncée la touche</u> pour verrouiller le clavier et à nouveau pour le déverrouiller.
15		<ul style="list-style-type: none"> Appuyez sur la touche pour consulter le répertoire.
16	Microphone	

Aperçu des icônes de l'écran du combiné

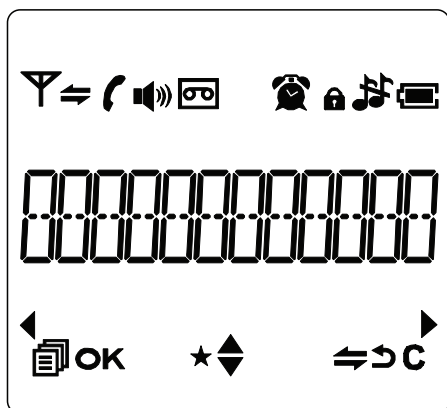



	<ul style="list-style-type: none"> La batterie est faible et doit être rechargée.
	<ul style="list-style-type: none"> La charge de la batterie est en cours.
	<ul style="list-style-type: none"> La pile rechargeable est complètement chargée.
	<ul style="list-style-type: none"> La sonnerie du combiné est désactivée.
	<ul style="list-style-type: none"> Le verrouillage du clavier est activé.
	<ul style="list-style-type: none"> L'alarme est activée.
	<p>Série CS1550 uniquement</p> <ul style="list-style-type: none"> EN MARCHE en permanence : Lorsque le répondeur est activé. Flash : Lorsqu'un nouveau message TAM est reçu.
	<ul style="list-style-type: none"> Le haut-parleur est activé.
	<ul style="list-style-type: none"> La ligne est en cours d'utilisation. Clignote en cas d'appel entrant.
	<ul style="list-style-type: none"> S'allume lorsque l'appel intercom (interphone) est transmis. Clignote en cas d'appel interne entrant.

	<ul style="list-style-type: none"> S'allume lorsque le combiné se trouve dans le rayon d'action de la base. Clignote lorsque le combiné est à une portée insignifiante de la base. Désactivé lorsque le combiné est hors de la zone de couverture.
	<ul style="list-style-type: none"> Touches de fonction gauche et droite. Plus de caractères avant et après le texte actuellement affiché.
	<ul style="list-style-type: none"> Touche de fonction gauche. Appuyez sur cette touche pour sélectionner les options du menu.
OK	<ul style="list-style-type: none"> Touche de fonction gauche. Appuyez sur cette touche pour sélectionner/confirmer/enregistrer la sélection en cours.
★	<ul style="list-style-type: none"> S'allume à la réception d'un nouvel appel.
	<ul style="list-style-type: none"> D'autres éléments de menu existaient avant et après la liste actuelle.
	<ul style="list-style-type: none"> Touche de fonction droite. Appuyez sur cette touche pour passer un appel intercom lorsque vous êtes inactif.
	<ul style="list-style-type: none"> Retour au niveau de menu précédent. Annuler l'action en cours.
C	<ul style="list-style-type: none"> Effacer un caractère ou arrêter l'alarme. Activer ou désactiver la sourdine pendant un appel.

Base téléphonique Vue d'ensemble

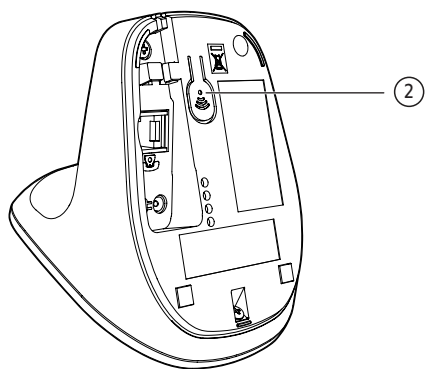
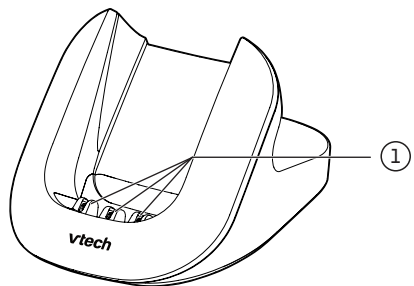
Série CS1500



1	Borne de charge	
2		Appuyez sur cette touche pour appeler tous les combinés.

Chargeur du téléphone Aperçu

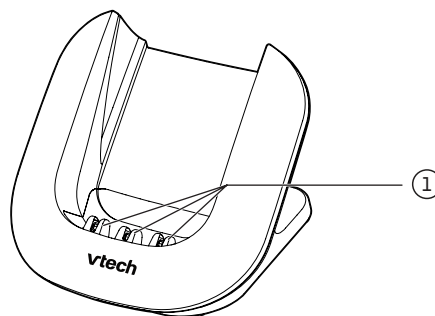





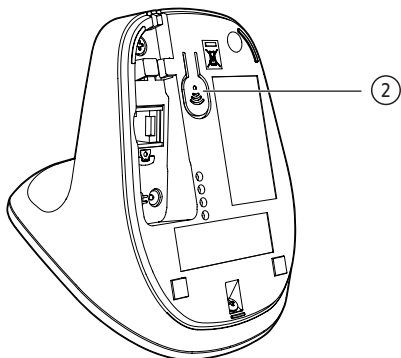
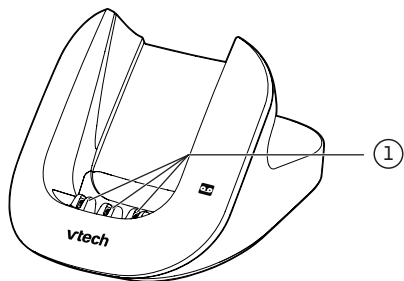



1	Borne de charge
---	-----------------

Série CS1550



Navigation dans le menu



En mode veille

1. Appuyez sur /OK.
2. Appuyez sur / de   pour faire défiler les options du menu.
3. Appuyez sur /OK pour sélectionner.
 - Vous pouvez également appuyer sur  pour revenir au menu précédent.
 - Appuyez sur la touche  et maintenez-la enfoncée pour revenir au mode veille.

Liste d'appels	Répertoire téléphonique
<p>Contenu d'une entrée sélectionnée de la liste d'appels</p> <ul style="list-style-type: none">• INFORMATIONS• AJOUTER AU RT• AJOUTER À LA LISTE• SUPPRIMER• TOUT SUPPRIMER	<ul style="list-style-type: none">• TOUS LES CONTACTS• LISTE BLANCHE <p>Contenu d'une entrée sélectionnée du répertoire :</p> <ul style="list-style-type: none">• AJOUTER• AJOUTER À LA LISTE B• VOIR• MODIFIER• SUPPRIMER• TOUT SUPPRIMER• ÉTAT DU RT
Bloqueur d'appels	Réglage BASE (série CS1500)
<ul style="list-style-type: none">• LISTE NOIRE• RÉGLAGES<ul style="list-style-type: none">• MODE BLOCAGE• TYPE D'APPEL	<ul style="list-style-type: none">• SUPPRIMER COMB• MODE NUMÉRATION• DURÉE DU FLASH• CHANGEMENT DE PIN• PLAGE ÉCO• COMPLÈTEMENT ÉCO
	(Série CS1550)
	<ul style="list-style-type: none">• SONNERIE BASE• VOLUME DE LA SONNERIE• SUPPRIMER COMB• MODE NUMÉRATION• DURÉE DU FLASH• CHANGEMENT DE PIN• PLAGE ÉCO• COMPLÈTEMENT ÉCO
Réglages COMB	Enregistrement
<ul style="list-style-type: none">• ALARME• RÉGLAGE DE LA SONNERIE• RÉGLAGE DE LA TONALITÉ• LANGUE• RENOMMER COMB• AFFICHAGE COMB• RÉPONSE AUTO• DATE ET HEURE• SÉLECTIONNER LA BASE	<ul style="list-style-type: none">• BASE 1 ✕• BASE 2• BASE 3• BASE 4
Par défaut	Répondeur (série CS1550)
<ul style="list-style-type: none">• PIN ?	<ul style="list-style-type: none">• MSG JOUÉ• TOUT SUPPRIMER• MÉMO• TAM MARCHE/ARRÊT• RÉGLAGES TAM

Passer un appel,
y répondre ou y mettre fin

Prénumérotation d'un appel

1. Entrez le numéro de téléphone.
 - Appuyez sur **C**/ pour effectuer des corrections.
2. Appuyez sur  pour composer le numéro.

Répondre à un appel

Utilisation d'un combiné sans fil

- Appuyez sur , ou
- Décrochez le combiné pour répondre si la **fonction RÉPONSE AUTO** est activée.

Mettre fin à un appel

Utilisation d'un combiné sans fil

- Appuyez sur  ou placez le combiné sur le chargeur de combiné.

Activer/désactiver la sonnerie du combiné

- Appuyez sur la touche  # et maintenez-la enfoncée.





Activer/désactiver le verrouillage du clavier

- Appuyez sur la touche  et maintenez-la enfoncée.

Partager un appel

Vous pouvez utiliser deux combinés sans fil à la fois pour un seul appel extérieur.

Pour établir une conversation à trois

1. Appuyez sur /OK sur le combiné pendant un appel.
2. Appuyez sur / pour sélectionner **INTERCOM**.
3. Appuyez sur  pour répondre à l'appel sur le combiné de destination.
4. Appuyez sur la touche  et maintenez-la enfoncée sur le combiné de départ.
 - **CONFÉRENCE** s'affiche.

Réglage du volume d'écoute

Pour régler le volume d'écoute d'un combiné sans fil

- Pendant un appel, appuyez sur /.

REMARQUES

- Les réglages du volume du combiné et du haut-parleur sont indépendants.
- Lorsque le volume atteint le réglage minimum ou maximum, vous entendez deux bips.

Appel en attente

Lorsque vous vous inscrivez au service d'appel en attente auprès de votre opérateur téléphonique, vous entendez une tonalité d'alerte en cas d'appel entrant pendant que vous êtes en communication.

- Appuyez sur **R** pour mettre l'appel en cours en attente et prendre le nouvel appel.
- Appuyez à tout moment sur **R** pour passer d'un appel à l'autre.

Si vous êtes également abonné au service d'identification de l'appelant, vous pourrez voir le nom et le numéro de téléphone de l'appelant pendant l'appel en attente.

Il peut être nécessaire de modifier votre service téléphonique pour utiliser cette fonction. Contactez votre opérateur téléphonique si :

- Vous disposez à la fois de l'identification de l'appelant et du signal d'appel, mais en tant que services distincts (vous devrez peut-être combiner ces services) ;
- Vous disposez uniquement du service d'identification de l'appelant ou du service d'appel en attente ; ou
- Vous n'êtes pas abonné aux services d'identification de l'appelant ou d'appel en attente.

Les services d'identification de l'appelant sont payants. En outre, les services peuvent ne pas être disponibles dans toutes les régions.

Liste de recomposition

Consulter une liste de recomposition

1. Appuyez sur  pour accéder à la liste de recomposition.
2. Appuyez plusieurs fois sur **▼/▲** pour naviguer jusqu'à ce que l'entrée souhaitée s'affiche.

REMARQUE

- Vous entendez un double bip lorsque vous atteignez le début ou la fin de la liste de recomposition.

Enregistrer un numéro de rappel dans le répertoire téléphonique

1. Appuyez sur  pour accéder à la liste de recomposition.
2. Appuyez plusieurs fois sur **▼/▲** pour naviguer jusqu'à ce que l'entrée souhaitée s'affiche.
3. Appuyez sur **⇒/OK** puis sur **▼/▲** pour sélectionner **AJOUTER AU RT**.
4. Appuyez sur **⇒/OK** pour saisir le nom.
5. Appuyez sur **⇒/OK** pour entrer le numéro.
6. Appuyez sur **⇒/OK** puis sur **▼/▲** pour sélectionner **MÉLODIE 1** à **MÉLODIE 10**.
7. Appuyez sur **⇒/OK** pour confirmer.

Recomposer un appel à partir de la liste

Utilisation d'un combiné sans fil

1. Appuyez sur  pour accéder à la liste de recomposition.

2. Appuyez plusieurs fois sur ▼/▲ pour naviguer jusqu'à ce que l'entrée souhaitée s'affiche.

3. Appuyez sur  pour composer le numéro.

REMARQUE

- S'il n'y a pas de numéro dans la liste, l'écran affiche **VIDE**.

Supprimer une entrée de la liste de recomposition

1. Appuyez sur  ▼ pour accéder à la liste de recomposition.

2. Appuyez plusieurs fois sur ▼/▲ pour naviguer jusqu'à ce que l'entrée souhaitée s'affiche.

3. Appuyez sur ⇨/OK puis sur ▼/▲ pour sélectionner SUPPRIMER.

4. Appuyez deux fois sur ⇨/OK pour confirmer.

Supprimer toutes les entrées de recomposition

1. Appuyez sur  ▼ pour accéder à la liste de recomposition.

2. Appuyez plusieurs fois sur ▼/▲ pour naviguer jusqu'à ce que l'entrée souhaitée s'affiche.

3. Appuyez sur ⇨/OK puis sur ▼/▲ pour sélectionner **TOUT SUPPRIMER**.

4. Appuyez deux fois sur ⇨/OK pour confirmer.

Rechercher combiné

Cette fonction vous aide à trouver tous les combinés du système.

PRÉCAUTIONS

- N' appuyez pas sur  pendant plus de quatre secondes. Cela peut entraîner la désinscription du combiné.
- Si le combiné affiche **Pour enregistrer COMB...** et **...voir le manuel**, reportez-vous aux **Questions fréquemment posées** pour enregistrer le combiné sur la base du téléphone.

Pour démarrer le paging (radiomessagerie)





Appuyez sur  sur la base du téléphone.

- Tous les combinés au repos sonnent et affichent **RADIOMSG**.

REMARQUE

- La tonalité du paging (radiomessagerie) continue sur l'autre combiné.







Pour mettre fin au paging (radiomessagerie)

- Appuyez à nouveau sur  sur la base du téléphone ;
- Appuyez sur , ,  sur le combiné ; **ou**
- Placez le combiné sur la base du combiné / le chargeur.

REMARQUE

- La tonalité du paging s'arrête lorsque le paging s'arrête.









Utiliser le menu du téléphone









1. Appuyez sur /OK lorsque le téléphone n'est pas utilisé.
2. Appuyez sur / jusqu'à ce que l'écran affiche le menu de fonctionnalités souhaité.
3. Appuyez sur /OK pour sélectionner et accéder au menu.
 - Pour revenir au menu précédent, appuyez sur  sur le téléphone.
 - Pour revenir au mode veille, appuyez sur  et maintenez-le enfoncé sur le téléphone.

Répertoire téléphonique

Le répertoire peut contenir jusqu'à 30 entrées, qui sont partagées par tous les combinés. Chaque entrée peut être composée d'un numéro de téléphone de 24 chiffres maximum et d'un nom de 12 caractères maximum.

Ajouter une entrée dans le répertoire



1. Appuyez sur /OK, puis sur / pour choisir RÉPERTOIRE. Appuyez sur /OK pour confirmer.
 - **TOUS CONTACTS** s'affiche. Appuyez sur /OK pour sélectionner.
 - S'il n'y a pas d'entrées dans la liste, l'écran affiche **VIDE**.
2. Appuyez sur /OK.
 - **AJOUTER** s'affiche.
3. Appuyez sur /OK pour ajouter une entrée.
 - **NOM** s'affiche. Appuyez sur /OK pour sélectionner.

4. Entrez le nom de l'entrée dans le répertoire.
 - Appuyez sur /OK pour confirmer.
 - Appuyez sur  pour effacer.
 - **NUMÉRO** s'affiche.
5. Appuyez sur /OK, puis entrez le numéro de téléphone de l'entrée.
 - Appuyez sur /OK pour confirmer.
 - Appuyez sur  pour effacer.
 - **MÉLODIE 1** affiche. Appuyez sur / pour sélectionner votre sonnerie préférée de **MÉLODIE 1** à **MÉLODIE 10**.
6. Appuyez sur /OK pour confirmer l'entrée.
 - Appuyez sur  pour effacer.





Consulter les entrées du répertoire

Les entrées sont triées par ordre alphabétique.



1. Appuyez sur  lorsque le combiné sans fil n'est pas utilisé.
 - L'écran affiche la première entrée du répertoire.
2. Appuyez sur / pour parcourir le répertoire, ou utilisez les touches de numérotation pour lancer une recherche de nom.

-OU-

1. Appuyez sur /OK lorsque le téléphone n'est pas utilisé.
2. Appuyez sur / pour choisir **RÉPERTOIRE**, puis appuyez sur /OK pour sélectionner.

- **TOUS CONTACTS** s'affiche. Appuyez sur ⇨/OK pour sélectionner.
- L'écran affiche la première entrée du répertoire.
- Appuyez sur ▼/▲ pour choisir de parcourir le répertoire.

REMARQUES

- Si le numéro de téléphone dans le répertoire dépasse 12 chiffres, ► apparaît sur l'écran au lieu de ↵. Appuyez sur ▼ pour sélectionner ► pour afficher les numéros restants.
- Vous entendez un double bip lorsque vous atteignez le début ou la fin de la liste.

Vérifier le numéro d'une entrée du répertoire utilisée

1. Appuyez sur  lorsque le combiné sans fil n'est pas utilisé.
2. Appuyez sur ⇨/OK puis sur ▼/▲ pour sélectionner **ÉTAT RT.**
3. Appuyez à nouveau sur ⇨/OK pour sélectionner.

-OU-

1. Appuyez sur ⇨/OK lorsque le téléphone n'est pas utilisé.
2. Appuyez sur ▼/▲ pour choisir **RÉPERTOIRE**, puis appuyez sur ⇨/OK pour sélectionner.
 - **TOUS CONTACTS** s'affiche.
3. Appuyez sur ⇨/OK puis sur ▼/▲ pour sélectionner **ÉTAT RT.**
4. Appuyez à nouveau sur ⇨/OK pour sélectionner.
 - par ex. affiche **09/30 UTILISÉES.**

Composer une entrée du répertoire

1. Rechercher l'entrée souhaitée dans le répertoire (voir **Consulter les entrées du répertoire**).
2. Appuyez sur  pour composer le numéro.

Modifier une entrée du répertoire

1. Rechercher l'entrée souhaitée dans le répertoire (voir **Consulter les entrées du répertoire**).
2. Lorsque l'entrée souhaitée s'affiche, appuyez sur ⇨/OK pour la sélectionner.
 - **AJOUTER** s'affiche.
3. Appuyez sur ▼/▲ pour sélectionner **MODIFIER**, puis appuyez sur ⇨/OK pour sélectionner.
 - Appuyez sur C/⊗ pour effacer le nom et le numéro.
 - Saisissez à nouveau le nom et le numéro, ainsi que la mélodie de la sonnerie.
 - Appuyez sur ⇨/OK pour enregistrer.
 - Vous entendez une tonalité de confirmation.

Supprimer une entrée du répertoire/toutes les entrées

1. Rechercher l'entrée souhaitée dans le répertoire (voir **Consulter les entrées du répertoire**).
2. Lorsque l'entrée souhaitée s'affiche, appuyez sur ⇨/OK pour la sélectionner.
 - **AJOUTER** s'affiche.
3. Appuyez sur ▼/▲ pour sélectionner **SUPPRIMER**, puis appuyez sur ⇨/OK pour sélectionner et confirmer.
 - L'entrée est supprimée et vous entendez une tonalité de confirmation.

REMARQUE

- Si vous souhaitez supprimer toutes les entrées du répertoire, appuyez sur ▼/▲ pour sélectionner **SUPPRIMER TOUT** au lieu de **SUPPRIMER**.

Ajouter une entrée du répertoire à la liste blanche

1. Rechercher l'entrée souhaitée dans le répertoire (voir **Consulter les entrées du répertoire**).
2. Lorsque l'entrée souhaitée s'affiche, appuyez sur ⇨/OK pour la sélectionner.
 - **AJOUTER** s'affiche.
3. Appuyez sur ▼/▲ pour sélectionner **AJOUTER À LA LISTEB**, puis appuyez sur ⇨/OK pour sélectionner.
 - ✕ s'affiche à côté de l'entrée.
 - Vous entendez une tonalité de confirmation.

Identification de l'appelant

Cette fonction est disponible si vous avez souscrit au service d'identification de l'appelant auprès de votre opérateur téléphonique local.





Consulter le journal d'identification de l'appelant

Consultez le journal d'identification de l'appelant pour savoir qui a appelé, pour retourner l'appel ou pour copier le nom et le numéro de l'appelant dans votre répertoire.





1. Appuyez sur ▲? lorsque le téléphone n'est pas utilisé.
 - L'écran affiche la première entrée du journal d'identification de l'appelant.
2. Appuyez sur ▼/▲ pour naviguer.

Sauvegarder une entrée du journal d'identification des appelants dans le répertoire





1. Recherchez l'entrée du journal d'identification de l'appelant souhaitée (voir **Consulter le journal d'identification des appelants**).
2. Lorsque l'entrée souhaitée s'affiche, appuyez sur ⇨/OK pour la sélectionner.
 - L'écran affiche **AJOUTER AU RT**.
3. Appuyez sur ⇨/OK pour sélectionner.
 - L'écran affiche **NOM**.
4. Appuyez sur ⇨/OK et utilisez les touches de numérotation pour entrer le nom. Appuyez sur ⇨/OK pour enregistrer.
 - Le numéro s'affiche.
 - Utilisez les touches de numérotation pour modifier le numéro, si nécessaire.

5. Appuyez sur /OK pour enregistrer.
 - **MÉLODIE 1** affiche.
6. Appuyez sur / pour sélectionner votre sonnerie préférée de **MÉLODIE 1** à **MÉLODIE 10**.
7. Appuyez sur /OK pour enregistrer.
 - Vous entendez une tonalité de confirmation.

Lors de la saisie de noms et de numéros

- Appuyez sur / pour déplacer le curseur vers la gauche ou la droite.
- Appuyez sur  pour effacer un chiffre.
- Appuyez sur la touche  et maintenez-la enfoncée pour effacer tous les chiffres.
- Appuyez sur  1 pour ajouter un espace.

Enregistrer une entrée du journal d'identification des appelants dans la liste de blocage des appels





1. Recherchez l'entrée du journal d'identification de l'appelant souhaitée (voir **Consulter le journal d'identification des appelants**).
2. Lorsque l'entrée souhaitée s'affiche, appuyez sur /OK pour la sélectionner.
 - L'écran affiche **AJOUTER À LA LISTEN**.
3. Appuyez sur /OK pour sélectionner.
 - L'écran affiche **NOM**.
4. Appuyez sur /OK et utilisez les touches de numérotation pour entrer le nom. Appuyez sur /OK pour enregistrer.
 - Le numéro s'affiche.

- Utilisez les touches de numérotation pour modifier le numéro, si nécessaire.
- Vous entendez une tonalité de confirmation.



Composer une entrée du journal d'identification d'un appelant

1. Recherchez l'entrée du journal d'identification de l'appelant souhaitée (voir **Consulter le journal d'identification des appelants**).
2. Lorsque l'entrée souhaitée s'affiche, appuyez sur  pour la composer.

Supprimer une entrée d'identification d'un appelant

1. Recherchez l'entrée du journal d'identification de l'appelant souhaitée (voir **Consulter le journal d'identification des appelants**).
2. Lorsque l'entrée souhaitée s'affiche, appuyez sur /OK pour la sélectionner.
 - Appuyez sur / jusqu'à ce que l'écran affiche **SUPPRIMER**. Appuyez sur /OK pour sélectionner.
 - L'entrée est supprimée et vous entendez une tonalité de confirmation.

REMARQUE

- Si vous souhaitez supprimer toutes les entrées de l'identification d'un appelant, appuyez sur / pour sélectionner **SUPPRIMER TOUT** au lieu de **SUPPRIMER**.

Bloquer les appels inconnus Blocage d'appel

Vous pouvez bloquer automatiquement tous les appels entrants provenant de numéros inconnus.

1. Appuyez sur \Rightarrow /OK lorsque le téléphone n'est pas utilisé.
2. Appuyez sur ∇ / \blacktriangle pour choisir **BLOCCAGE D'APPELS**, puis appuyez sur \Rightarrow /OK pour sélectionner.
3. Appuyez sur ∇ / \blacktriangle pour sélectionner **RÉGLAGES**, puis appuyez sur \Rightarrow /OK.
 - Il y a 2 types de réglage : **MODE BLOCCAGE** et **TYPE D'APPEL**.

Mode blocage	Type d'appel
<ul style="list-style-type: none">• ARRÊT• La fonction de blocage est désactivée. Tous les appels sonnent normalement.	<ul style="list-style-type: none">• RETENU (Numéro retenu)
<ul style="list-style-type: none">• TOUT BLOQUER• Pas de sonnerie pour tous les appels.	<ul style="list-style-type: none">• INTERNAT (Numéro international)
<ul style="list-style-type: none">• AUTORISER LISTEB• Sonnerie pour les numéros de la liste blanche.	<ul style="list-style-type: none">• INDISPONIBLE (Numéro indisponible)
<ul style="list-style-type: none">• LISTEN BLOQUÉE• Sonne pour tous les appels à l'exception des numéros de la liste noire.	<ul style="list-style-type: none">• CABINEPUB (Numéro de téléphone public)

4. Appuyez sur ∇ / \blacktriangle pour choisir **TYPE D'APPEL**, puis appuyez sur \Rightarrow /OK pour sélectionner.
5. Appuyez sur ∇ / \blacktriangle pour choisir **INDISPONIBLE**, puis appuyez sur \Rightarrow /OK pour sélectionner.
 - Vous entendez une tonalité de confirmation.

Si vous êtes abonné au service d'identification de l'appelant, vous pouvez configurer le téléphone pour qu'il bloque les appels inconnus et certains appels indésirables. La liste de blocage d'appel peut contenir jusqu'à 30 entrées, qui sont partagées avec le répertoire téléphonique.

Ajouter une entrée d'appel bloqué

1. Appuyez sur \Rightarrow /OK lorsque le téléphone n'est pas utilisé.
2. Appuyez sur ∇ / \blacktriangle pour choisir **BLOCCAGE D'APPELS**, puis appuyez sur \Rightarrow /OK pour sélectionner.
 - **LISTE NOIRE** s'affiche.
3. Appuyez sur \Rightarrow /OK et la première entrée de la liste noire/liste de blocage des appels s'affiche.
4. Appuyez deux fois sur \Rightarrow /OK.
 - **AJOUTER** s'affiche.
5. Appuyez sur \Rightarrow /OK.
 - **NOM** s'affiche et appuyez sur \Rightarrow /OK.
6. Utilisez les touches de numérotation pour entrer un nom.
 - Appuyez sur \Rightarrow /OK pour enregistrer.
 - **NUMÉRO** s'affiche.
7. Appuyez sur \Rightarrow /OK, puis utilisez les touches de numérotation pour entrer un numéro (jusqu'à 24 chiffres).
8. Appuyez sur \Rightarrow /OK pour enregistrer.
 - Vous entendez une tonalité de confirmation.
 - L'écran revient au menu précédent.

Lors de la saisie de noms et de numéros

- Appuyez sur ▼/▲ pour déplacer le curseur vers la gauche ou la droite.
- Appuyez sur C/⊗ sur le combiné sans fil pour effacer un chiffre.
- Appuyez sur la touche C/⊗ et maintenez-la enfoncée pour effacer tous les chiffres.
- Appuyez sur $\text{—}1$ pour ajouter un espace.

Consulter la liste de blocage d'appels

1. Appuyez sur ⇨/OK lorsque le téléphone n'est pas utilisé.
2. Appuyez sur ▼/▲ pour choisir **BLOPAGE D'APPELS**, puis appuyez sur ⇨/OK pour sélectionner.
 - **LISTE NOIRE** s'affiche.
3. Appuyez sur ⇨/OK et la première entrée de la liste noire/liste de blocage des appels s'affiche.
4. Appuyez sur ▼/▲ pour parcourir la liste.
 - L'écran affiche **VIDE** s'il n'y a pas d'entrées de bloc.

Modifier une entrée d'appel bloqué

1. Recherchez l'entrée d'appel bloquée souhaitée (voir **Consulter une liste de blocage d'appels**).
2. Lorsque l'entrée souhaitée s'affiche, appuyez sur ⇨/OK pour la sélectionner.
 - L'écran affiche **AJOUTER**.
3. Appuyez sur ▼/▲ pour faire défiler jusqu'à **MODIFIER**. Appuyez sur ⇨/OK pour sélectionner.
 - Appuyez sur ▼/▲ pour déplacer le curseur vers la gauche ou la droite.
 - Appuyez sur C/⊗ pour effacer le nom et le numéro.
 - Appuyez sur la touche C/⊗ et maintenez-la enfoncée pour effacer tous les chiffres.
 - Appuyez sur $\text{—}1$ pour ajouter un espace.
4. Utilisez les touches de composition pour modifier le nom et le numéro, puis appuyez sur ⇨/OK pour enregistrer.

Supprimer une entrée d'appel bloqué

1. Recherchez l'entrée d'appel bloqué souhaitée (voir **Consulter une liste de blocage d'appels**).
2. Lorsque l'entrée souhaitée s'affiche, appuyez sur ⇨/OK pour la sélectionner.
 - L'écran affiche **AJOUTER**.
3. Appuyez sur ▼/▲ pour faire défiler jusqu'à **SUPPRIMER**. Appuyez sur ⇨/OK pour sélectionner.
 - Vous entendez une tonalité de confirmation et l'écran affiche l'entrée suivante.

Récupérer la messagerie vocale

Lorsque vous avez reçu un message vocal, le combiné et la base du téléphone affichent **Nouveau message vocal** et/ou .

Pour les récupérer, vous composez généralement un numéro d'accès fourni par votre fournisseur de services téléphoniques, puis vous entrez un code de sécurité. Contactez votre opérateur téléphonique pour savoir comment configurer les paramètres de la messagerie vocale et écouter les messages.

REMARQUE

- Après avoir écouté tous les nouveaux messages vocaux, les voyants à l'écran s'éteignent automatiquement.

Systeme de repondeur (serie CS1550 uniquement)

Lecture des messages







Si vous avez de nouveaux messages, le téléphone n'écoute que les nouveaux messages (les plus anciens en premier).

S'il n'y a pas de nouveaux messages, le téléphone lit tous les messages (le plus ancien en premier).

Au début de la lecture, vous entendez le nombre total de messages, suivi de la date et de l'heure du message. Après le dernier message, le téléphone annonce « *Fin des messages* »

REMARQUE











- Veillez à **Régler la date et l'heure** correctement.

- Appuyez sur /OK lorsque le téléphone n'est pas utilisé.
- Appuyez sur / pour faire défiler jusqu'à **RÉPONDEUR**, puis appuyez sur /OK pour sélectionner.
- Appuyez sur / pour faire défiler jusqu'à **LECTURE MSG**, et appuyez sur /OK pour sélectionner.
 - S'il n'y a pas de message, l'écran affiche **TAM VIDE** et revient à l'option de menu précédente
 - S'il y a un message, l'écran affiche la date et l'heure (10/21 11-05A), c'est-à-dire le 21 octobre à 11h05.
 - Appuyez sur **MENU** pour commander la lecture.

Le premier message reçu est lu en premier, tandis que le nouveau message vocal est indiqué par une icône ★. Une fois le message écouté, il est automatiquement sauvegardé et l'icône ★ disparaît.

Vous pouvez régler le volume par /.





Commande de la lecture

- Appuyez sur /OK → / → **RÉPONDEUR** → /OK → / → **LECTURE MSG** → /OK.
- Appuyez sur **MENU** pour afficher les options **ARRÊT**, **AVANT**, **ARRIÈRE** et **SUPPRIMER**.
 - Vous pouvez également appuyer sur les touches de votre combiné pour commander.
 - ARRÊT** ( **5**) - La lecture du message s'arrête et on revient au menu précédent. **AVANT** ( **6**) - Joue le nouveau message suivant s'il est disponible. **ARRIÈRE** ( **4**) - Joue le message actuel depuis le début.

SUPPRIMER ( 2) - Supprime le message en cours de lecture et passe au message suivant s'il est disponible. S'il n'y a plus de message, le système revient à l'option de menu précédente.





Supprimer tous les messages

Si vous souhaitez supprimer tous les anciens messages, il vous suffit de faire :

1. Appuyez sur /OK lorsque le téléphone n'est pas utilisé.
2. Appuyez sur ▼/▲ pour faire défiler jusqu'à **RÉPONDEUR**, puis appuyez sur /OK pour sélectionner.
3. Appuyez sur ▼/▲ pour faire défiler jusqu'à **TOUT SUPPRIMER**, et appuyez sur /OK.
 - L'écran affiche **CONFIRMER ?**
4. Sélectionnez et appuyez sur /OK pour confirmer, ou sur  pour revenir à l'option de menu précédente.

Enregistrement de mémos



Que le répondeur soit activé ou désactivé, vous pouvez enregistrer des mémos pour vous rappeler à l'ordre.

1. Appuyez sur /OK lorsque le téléphone n'est pas utilisé.
2. Appuyez sur ▼/▲ pour faire défiler jusqu'à **RÉPONDEUR**, puis appuyez sur /OK pour sélectionner.
3. Appuyez sur ▼/▲ pour faire défiler jusqu'à **MÉMO**, et appuyez sur /OK. L'enregistrement commence.
 - Sélectionnez et appuyez sur /OK pour arrêter et sauvegarder l'enregistrement, ou

- Sélectionnez et appuyez sur C/⊗ pour arrêter l'enregistrement sans sauvegarder, puis pour revenir à l'option de menu précédente.

Activer/désactiver le répondeur

Par défaut, votre répondeur est activé. Vous pouvez choisir d'activer ou de désactiver le système.

1. Appuyez sur /OK lorsque le téléphone n'est pas utilisé.
2. Appuyez sur ▼/▲ pour faire défiler jusqu'à **RÉPONDEUR**, puis appuyez sur /OK pour sélectionner.
3. Appuyez sur ▼/▲ pour faire défiler jusqu'à **TAM MARCHÉ/ARRÊT**, et appuyez sur /OK.
4. Appuyez sur ▼/▲ pour faire défiler jusqu'à **MARCHÉ** ou **ARRÊT**.
5. Sélectionnez **MARCHÉ** et appuyez sur **OK** pour mettre le système en marche. La LED de la base s'allume et affiche le nombre de messages. L'icône **TAM EN MARCHÉ** est **allumée** en mode veille.
-OU-

Sélectionnez **ARRÊT** et appuyez sur **OK** pour éteindre le système, la LED de la base affichera -- et l'icône **TAM EN MARCHÉ** disparaîtra en veille.

- Appuyez sur  pour revenir à l'option de menu précédente.

Réglages du combiné

Définir les langues

La langue de l'écran LCD est pré-réglée sur l'allemand. Vous pouvez sélectionner l'anglais, le français, l'italien, l'espagnol ou le néerlandais pour tous les écrans.

1. Appuyez sur ⇨/OK lorsque le téléphone n'est pas utilisé.
2. Appuyez sur ▼/▲ pour choisir **RÉGLAGES COMB.**, puis appuyez sur ⇨/OK pour sélectionner.
 - **ALARME** s'affiche.
3. Appuyez sur ▼/▲ pour faire défiler jusqu'à **LANGUAGE**.
4. Appuyez sur ⇨/OK pour choisir la langue de l'écran LCD.
5. Appuyez sur ▼/▲ pour choisir anglais, français, italien, espagnol ou néerlandais, puis appuyez sur ⇨/OK pour sélectionner.
 - L'écran revient au menu précédent.
 - Vous entendez une tonalité de confirmation.

Réglage de la date et de l'heure

1. Appuyez sur ⇨/OK lorsque le téléphone n'est pas utilisé.
2. Appuyez sur ▼/▲ pour choisir **RÉGLAGES COMB.**, puis appuyez sur ⇨/OK pour sélectionner.
3. Appuyez sur ▼/▲ pour faire défiler jusqu'à **DATE ET HEURE**, puis appuyez sur ⇨/OK pour sélectionner.
4. Appuyez sur ▼/▲ pour faire défiler jusqu'à
 - **FORMAT DE LA DATE**
 - **FORMAT DE L'HEURE**
 - **RÉGLAGE DE L'HEURE**
 - **RÉGLAGE DE LA DATE**

Définir le format de la date

1. Suivre **Réglage date et heure** et atteignez **FORMAT DATE**. Appuyez sur ⇨/OK pour sélectionner.
2. Appuyez sur ▼/▲ pour choisir le format **JJ-MM-AA** ou **MM-JJ-AA**.
3. Appuyez sur ⇨/OK pour enregistrer.

Définir le format de l'heure

1. Suivre **Réglage date et heure** et atteignez **FORMAT HEURE**. Appuyez sur ⇨/OK pour sélectionner.
2. Appuyez sur ▼/▲ pour choisir le format **12HR** ou **24HR**.
3. Appuyez sur ⇨/OK pour enregistrer.

Réglage de la date

1. Suivre **Réglage date et heure** et atteignez **RÉGLAGE DATE**. Appuyez sur ⇨/OK pour sélectionner.
2. Utilisez les touches de numérotation (**0-9**) pour entrer la date (**JJ**), le mois (**MM**) et l'année (**AA**). Ensuite, appuyez sur ⇨/OK pour enregistrer.

Réglage de l'heure

1. Suivre **Réglage date et heure** et atteignez **RÉGLAGE HEURE**. Appuyez sur ⇨/OK pour sélectionner.
2. Utilisez les touches de numérotation (**0-9**) pour entrer l'heure (**HH**) et les minutes (**MM**).
3. Saisissez l'heure au format 24 heures, et l'appareil choisira automatiquement **AM** ou **PM**.
4. Appuyez sur ⇨/OK pour enregistrer.
 - L'écran revient au menu précédent.
 - Vous entendez une tonalité de confirmation.

Sonnerie

1. Appuyez sur ⇨/OK lorsque le téléphone n'est pas utilisé.
2. Appuyez sur ▼/▲ pour choisir **RÉGLAGES COMB.**, puis appuyez sur ⇨/OK pour sélectionner.
3. Appuyez sur ▼/▲ pour choisir **RÉGLAGE SONNERIE**, puis appuyez sur ⇨/OK pour sélectionner. Il y a 3 options :
 - **SONNERIE INT** - Sonnerie d'appel interne
 - **SONNERIE EXT** - Sonnerie d'appel externe
 - **VOLUME SONNERIE** - Volume de la sonnerie

Réglage de la mélodie de la sonnerie

Vous pouvez choisir une mélodie de sonnerie différente pour chaque combiné et pour la base du téléphone.

1. Suivre **Sonnerie** et atteindre l'option **RÉGLAGE SONNERIE**.
2. Appuyez sur ▼/▲ pour choisir le réglage de la sonnerie d'appel interne ou de la sonnerie d'appel externe.
3. Appuyez sur ⇨/OK.
 - **MÉLODIE 1** affiche.
 - ✕ s'affiche à côté de la sélection.
4. Appuyez sur ▼/▲ pour sélectionner votre sonnerie préférée de **MÉLODIE 1** à **MÉLODIE 10**.
5. Appuyez sur ⇨/OK pour enregistrer.
 - Vous entendez une tonalité de confirmation.

REMARQUE

- Si vous désactivez le volume de la sonnerie, vous n'entendrez pas d'échantillons de la sonnerie.

Réglage du volume de la sonnerie

Vous pouvez régler le volume de la sonnerie ou la désactiver sur chaque combiné. Lorsque la sonnerie est désactivée,  apparaît à l'écran.

1. Suivre **Sonnerie** et atteindre l'option **RÉGLAGE SONNERIE**.
2. Appuyez sur ▼/▲ pour choisir **RÉGLAGE DE SONNERIE**, puis appuyez sur ⇨/OK pour sélectionner.
3. Appuyez sur ▼/▲ pour sélectionner de **VOLUME ÉTEINT** à **VOLUME 5**, puis appuyez sur ⇨/OK pour sélectionner et enregistrer.
 - ✕ s'affiche à côté de la sélection.
 - Vous entendez une tonalité de confirmation.

REMARQUE

- Si le volume de la sonnerie est désactivé, le combiné est coupé pour tous les appels entrants, à l'exception de la tonalité du paging.

Réglage de la tonalité

Activer ou désactiver la tonalité des touches

Vous pouvez activer ou désactiver la tonalité des touches pour chaque combiné et pour la base du téléphone. Si vous désactivez la tonalité des touches, aucun bip n'est émis lorsque vous appuyez sur les touches.

1. Appuyez sur ⇨/OK lorsque le téléphone n'est pas utilisé.
2. Appuyez sur ▼/▲ pour choisir **RÉGLAGES COMB.**, puis appuyez sur ⇨/OK pour sélectionner.
3. Appuyez sur ▼/▲ pour choisir **RÉGLAGE DE LA TONALITÉ**, puis appuyez sur ⇨/OK pour sélectionner.
 - **TOUCHE TONALITÉ** s'affiche.
4. Appuyez sur ⇨/OK pour sélectionner.
5. Appuyez sur ▼/▲ pour sélectionner **MARCHE** ou **ARRÊT**.
6. Appuyez sur ⇨/OK pour enregistrer.
 - L'écran revient au menu précédent.
 - Vous entendez une tonalité de confirmation.

Activer ou désactiver les tonalités d'alerte

1. Appuyez sur ⇨/OK lorsque le téléphone n'est pas utilisé.
2. Appuyez sur ▼/▲ pour choisir **RÉGLAGES COMB.**, puis appuyez sur ⇨/OK pour sélectionner.
3. Appuyez sur ▼/▲ pour choisir **RÉGLAGE DE LA TONALITÉ**, puis appuyez sur ⇨/OK pour sélectionner.

4. Appuyez sur ▼/▲ pour choisir **TONALITÉ BATTERIE** ou **HORS DE PORTÉE**.
5. Appuyez sur ⇨/OK pour sélectionner.
6. Appuyez sur ▼/▲ pour sélectionner **MARCHE** ou **ARRÊT**.
7. Appuyez sur ⇨/OK pour enregistrer.

Alarme









Activer ou désactiver l'alarme et régler l'heure de l'alarme

Vous pouvez régler l'alerte ALARME à l'aide de la télécommande.

1. Appuyez sur ⇨/OK lorsque le téléphone n'est pas utilisé.
2. Appuyez sur ▼/▲ pour choisir **RÉGLAGES COMB.**, puis appuyez sur ⇨/OK pour sélectionner.
3. Appuyez sur ▼/▲ pour choisir **ALARME**, puis appuyez sur ⇨/OK pour sélectionner.
4. Appuyez sur ▼/▲ pour sélectionner **MARCHE** ou **ARRÊT**.
5. Appuyez sur ⇨/OK pour sélectionner.
 - L'écran affiche **00-00**.
6. Saisissez l'heure de l'alarme (réglage sur 24 heures).
 - Entrez 05:25 pour 5:25 et 15:25 pour 15:25.
 - L'écran affiche **SNOOZE** et appuyez sur ⇨/OK pour le sélectionner.
7. Appuyez sur ▼/▲ pour sélectionner **MARCHE** ou **ARRÊT**.
 - L'écran revient au menu précédent. Vous entendez une tonalité de confirmation.

Renommer le combiné













Vous pouvez renommer le combiné pour vous y référer facilement avec la base.

1. Appuyez sur /OK lorsque le téléphone n'est pas utilisé.
2. Appuyez sur / pour choisir **RÉGLAGES COMB.**, puis appuyez sur /OK pour sélectionner.
3. Appuyez sur / pour choisir **RENOMMÉ COMB**, puis appuyez sur /OK pour sélectionner.
 - **COMBINÉ _** s'affiche ; le curseur _ clignote et vous pouvez renommer le combiné.
 - Appuyez sur  pour effacer et sur le clavier pour entrer.

Configurer l'affichage du combiné













Affichage du nom du combiné ou de l'heure

Vous pouvez choisir d'afficher le nom du combiné ou l'heure.

1. Appuyez sur /OK lorsque le téléphone n'est pas utilisé.
2. Appuyez sur / pour choisir **RÉGLAGES COMB.**, puis appuyez sur /OK pour sélectionner.
3. Appuyez sur / pour choisir **AFFICHAGE COMB.**, puis appuyez sur /OK pour sélectionner.
4. Appuyez sur / pour sélectionner **NOM COMBINÉ** ou **HEURE**.
5. Appuyez sur /OK pour enregistrer.
 - Appuyez sur  pour sélectionner  et revenir au menu précédent.











Réglage de la réponse automatique

Vous pouvez régler votre combiné pour qu'il réponde automatiquement à l'appel lorsque vous le soulevez de la base.

1. Appuyez sur /OK lorsque le téléphone n'est pas utilisé.
2. Appuyez sur / pour choisir **RÉGLAGES COMB.**, puis appuyez sur /OK pour sélectionner.
3. Appuyez sur / pour choisir **RÉPONSE AUTO**, puis appuyez sur /OK pour sélectionner.
4. Appuyez sur / pour sélectionner **MARCHE** ou **ARRÊT**.
5. Appuyez sur /OK pour enregistrer.
 - Appuyez sur  pour sélectionner  et revenir au menu précédent.

Sélectionner la base

Vous pouvez sélectionner le combiné à enregistrer sur une base différente si vous disposez d'un système multi-combiné CS1500/CS1550.

1. Appuyez sur /OK lorsque le téléphone n'est pas utilisé.
2. Appuyez sur / pour choisir **RÉGLAGES COMB.**, puis appuyez sur /OK pour sélectionner.
3. Appuyez sur / pour choisir **SÉLECT BASE**, puis appuyez sur /OK pour sélectionner.
 - **BASE 1**  s'affiche.
 -  à côté du nom de la base signifie qu'il est actuellement enregistré dans cette base.
 - Par exemple, si vous avez 2 bases, vous pouvez appuyer sur / pour choisir **BASE 1** ou **BASE 2**.

4. Appuyez sur ⇨/OK pour confirmer.
 - **VEUILLEZ ATTENDRE** clignote, puis **BASE SELECTIONNÉE** s'affiche.
 - Vous entendez une tonalité de confirmation.

Réglage base

Supprimer le combiné

1. Appuyez sur ⇨/OK lorsque le téléphone n'est pas utilisé.
2. Appuyez sur ▼/▲ pour choisir **RÉGLAGE BASE**, puis appuyez sur ⇨/OK pour sélectionner.
3. Appuyez sur ▼/▲ pour choisir **SUPPRIMER COMB**, puis appuyez sur ⇨/OK pour sélectionner.
 - **PIN ? - - - -** affiche ; - - - - le curseur clignote.
 - Le code PIN à 4 chiffres par défaut est **0000**.
 - Appuyez sur C/⊗ pour effacer.
 - Le code PIN sera masqué sous la forme **XXXX**.
4. Appuyez sur ⇨/OK pour confirmer.
 - Retourner au menu **RÉGLAGE BASE**.
 - Le combiné supprimé sera retiré de la liste des combinés enregistrés et l'icône de l'antenne disparaîtra. **ENREGISTRER** s'affiche.

REMARQUE

- Si le code PIN est incorrect, l'écran revient au menu précédent.

Réglage du mode de numérotation

Le mode de numérotation est préréglé sur la numérotation par touche. Si vous disposez d'un service à impulsions (rotatif), vous devez changer le mode de numérotation en mode à impulsions avant d'utiliser le téléphone pour passer un appel.

1. Appuyez sur ⇨/OK lorsque le téléphone n'est pas utilisé.
2. Appuyez sur ▼/▲ pour choisir **RÉGLAGE BASE**, puis appuyez sur ⇨/OK pour sélectionner.
3. Appuyez sur ▼/▲ pour choisir **MODE NUMÉROTATION**, puis appuyez sur ⇨/OK pour sélectionner.
4. Appuyez sur ▼/▲ pour choisir **TONALITÉ** ou **IMPULSION** puis appuyez sur ⇨/OK pour sélectionner.
 - **X** s'affiche à côté de la sélection.
 - L'écran revient au menu précédent.
 - Vous entendez une tonalité de confirmation.

Modifier la durée du flash

1. Appuyez sur ⇨/OK lorsque le téléphone n'est pas utilisé.
2. Appuyez sur ▼/▲ pour choisir **RÉGLAGE BASE**, puis appuyez sur ⇨/OK pour sélectionner.
3. Appuyez sur ▼/▲ pour choisir **RÉGLAGE FLASH**, puis appuyez sur ⇨/OK pour sélectionner. Il y a 3 options :
 - **COURT**
 - **MOYEN** X (par défaut)
 - **LONG**

- Après avoir effectué votre sélection, appuyez sur \Rightarrow /OK pour confirmer et enregistrer.
 - Vous entendez une tonalité de confirmation.

Modifier le code PIN du système

- Appuyez sur \Rightarrow /OK lorsque le téléphone n'est pas utilisé.
- Appuyez sur \blacktriangledown / \blacktriangle pour choisir **RÉGLAGE BASE**, puis appuyez sur \Rightarrow /OK pour sélectionner.
- Appuyez sur \blacktriangledown / \blacktriangle pour choisir **MODIFIER PIN**, puis appuyez sur \Rightarrow /OK pour sélectionner.
 - ANCIEN CODE PIN ? - - - -** affiche ;
- - - - le curseur clignote.
 - Le code PIN à 4 chiffres par défaut est **0000**.
 - Appuyez sur C/\otimes pour effacer.
 - Le code PIN sera masqué sous la forme **XXXX**.
- Appuyez sur \Rightarrow /OK pour confirmer.
 - Si l'ancien code PIN est correct, l'écran affiche **NOUVEAU PIN ? - - -**
- avec - - - - le curseur clignote.
- Saisissez le nouveau code PIN et appuyez sur \Rightarrow /OK.
- Saisissez à nouveau le nouveau code PIN pour le confirmer.
- Appuyez sur \Rightarrow /OK pour enregistrer.

Plage et mode ÉCO

Vous pouvez choisir d'économiser la consommation d'énergie et de réduire quelque peu la puissance et la portée de la transmission.

Réglage de la plage ÉCO

- Appuyez sur \Rightarrow /OK lorsque le téléphone n'est pas utilisé.
- Appuyez sur \blacktriangledown / \blacktriangle pour choisir **RÉGLAGE BASE**, puis appuyez sur \Rightarrow /OK pour sélectionner.
- Appuyez sur \blacktriangledown / \blacktriangle pour choisir **PLAGE ÉCO**, puis appuyez sur \Rightarrow /OK pour sélectionner.
- Appuyez sur \blacktriangledown / \blacktriangle pour choisir **DEMI-PLAGE** ou **PLEINE PLAGE**, puis appuyez sur \Rightarrow /OK pour sélectionner.
 - PLEINE PLAGE** \times est le réglage par défaut.

REMARQUE

- Pour la demi-plage ÉCO, la portée de transmission est réduite de moitié.

Activer ou désactiver le mode ÉCO pleine plage

- Appuyez sur \Rightarrow /OK lorsque le téléphone n'est pas utilisé.
- Appuyez sur \blacktriangledown / \blacktriangle pour choisir **RÉGLAGE BASE**, puis appuyez sur \Rightarrow /OK pour sélectionner.
- Appuyez sur \blacktriangledown / \blacktriangle pour choisir **ÉCO PLEINE PLAGE**, puis appuyez sur \Rightarrow /OK pour sélectionner.
- Appuyez sur \blacktriangledown / \blacktriangle pour sélectionner **MARCHE** ou **ARRÊT**.
 - ARRÊT** \times est le réglage par défaut.

5. Appuyez sur ⇨/OK pour enregistrer.
 - Appuyez sur C/⊗ pour sélectionner ⇩ et revenir au menu précédent.

Enregistrer un combiné

Lorsque votre combiné est désenregistré de la base du téléphone, suivez les étapes ci-dessous pour le réenregistrer sur la base du téléphone.

1. Retirez le combiné de la base du téléphone.
2. Appuyez sur ⇨/OK lorsque le téléphone n'est pas utilisé.
3. Appuyez sur ▼/▲ pour choisir **ENREGISTREMENT**, puis appuyez sur ⇨/OK pour sélectionner. Il y a 4 bases au choix - en option pour supporter plusieurs bases.
 - **BASE 1** ✕ (par défaut)
 - **BASE 2**
 - **BASE 3**
 - **BASE 4**
4. Appuyez sur ▼/▲ pour choisir la base à enregistrer. Appuyez ensuite sur ⇨/OK pour confirmer.
 - **PIN ? - - - -** affiche ; - - - - le curseur clignote.
5. Saisissez les 4 chiffres du code PIN du système et appuyez sur ⇨/OK. (Par défaut **0000**)
Appuyez sur la base du téléphone et maintenez-la enfoncée  sur la base du téléphone pendant environ cinq secondes jusqu'à ce que le voyant en UTILISATION s'allume.
 - **VEUILLEZ ATTENDRE** s'affiche.

- **ENREGISTRER !** s'affiche si le combiné n'a pas réussi à trouver la base et à s'y enregistrer.
- Si le combiné est enregistré sur la base avec succès, la base attribuera automatiquement le prochain numéro de combiné disponible au combiné.
- Vous entendez un bip lorsque la procédure d'enregistrement est terminée.
- La procédure d'enregistrement dure environ 60 secondes.

REMARQUE

- Si votre combiné est neuf, veillez à le charger avant de procéder à l'enregistrement.

Réinitialiser les réglages du téléphone

Vous pouvez réinitialiser les réglages par défaut de votre téléphone. Après la réinitialisation, toutes les entrées et tous les paramètres (à l'exception du réglage par défaut, du répertoire, de la liste d'appels et de la liste de recomposition) sont supprimés.

1. Appuyez sur ⇨/OK lorsque le téléphone n'est pas utilisé.
2. Appuyez sur ▼/▲ pour choisir **PAR DÉFAUT**, puis appuyez sur ⇨/OK pour sélectionner.
 - **PIN ? - - - -** affiche ; - - - - le curseur clignote.
3. Saisissez les 4 chiffres du code PIN du système et appuyez sur ⇨/OK. (Par défaut **0000**)
4. Appuyez sur ⇨/OK pour confirmer.

Système de répondeur et réglage (série CS1550 uniquement)

Réglage de votre répondeur intégré

Le répondeur peut enregistrer et conserver jusqu'à 99 messages. Chaque message peut durer jusqu'à trois minutes. La capacité totale de stockage de l'annonce, des messages et des mémos est d'environ 15 minutes. La durée réelle de l'enregistrement dépend des caractéristiques de chaque message.

Votre répondeur vous permet de définir votre message d'accueil, de sauvegarder et d'effacer des messages, d'activer le filtrage des appels, de définir le nombre de sonneries avant de décrocher et d'accéder à distance.

REMARQUE

- Veillez à **Régler la date et l'heure** correctement.

Définir le mode de réponse

Le répondeur dispose de deux types de mode de réponse. L'un est **RÉP ET ENREG**, l'autre est **RÉP UNIQUEMENT**.

RÉP ET ENREG est le réglage par défaut ; il répond aux appels et permet aux appelants de laisser un message. **RÉP UNIQUEMENT**, en revanche, ne répond qu'aux appels mais ne permet pas aux appelants de laisser des messages. Il invite les appelants à rappeler plus tard.

1. Appuyez sur **⇒/OK** lorsque le téléphone n'est pas utilisé.
2. Appuyez sur **▼/▲** pour faire défiler jusqu'à **RÉPONDEUR**, puis appuyez sur **⇒/OK** pour sélectionner.
3. Appuyez sur **▼/▲** pour faire défiler jusqu'à **RÉGLAGE TAM**, et appuyez sur **⇒/OK** pour sélectionner.
4. Appuyez sur **▼/▲** pour faire défiler jusqu'à **MODE RÉPONDEUR**, et appuyez sur **⇒/OK** pour sélectionner.
5. Appuyez sur **▼/▲** pour sélectionner **RÉP ET ENREG**, l'autre est **RÉP UNIQUEMENT**.
6. Appuyez sur **⇒/OK** pour confirmer.

Sélectionner la langue du répondeur

1. Appuyez sur **⇒/OK** lorsque le téléphone n'est pas utilisé.
2. Appuyez sur **▼/▲** pour faire défiler jusqu'à **RÉPONDEUR**, puis appuyez sur **⇒/OK** pour sélectionner.
3. Appuyez sur **▼/▲** pour faire défiler jusqu'à **RÉGLAGE TAM**, et appuyez sur **⇒/OK** pour sélectionner.
4. Appuyez sur **▼/▲** pour faire défiler jusqu'à **LANGUE TAM**, et appuyez sur **⇒/OK** pour sélectionner. Sélectionnez l'une des langues suivantes :
 - **ALLEMAND** ;
 - **FRANÇAIS**; et
 - **ANGLAIS**.

Message d'accueil par défaut

Le téléphone est préréglé avec un message d'accueil qui répond aux appels par « *Bonjour, veuillez laisser un message après la tonalité* ». Vous pouvez utiliser cette annonce prédéfinie ou la remplacer par la vôtre.

Enregistrez votre propre message d'accueil

1. Appuyez sur ⇨/OK lorsque le téléphone n'est pas utilisé.
2. Appuyez sur ▼/▲ pour faire défiler jusqu'à **RÉPONDEUR**, puis appuyez sur ⇨/OK pour sélectionner.
3. Appuyez sur ▼/▲ pour faire défiler jusqu'à **RÉGLAGE TAM**, et appuyez sur ⇨/OK pour sélectionner.
4. Appuyez sur ▼/▲ pour faire défiler jusqu'à **RÉGLAGE OGM**, et appuyez sur ⇨/OK pour sélectionner.
5. Appuyez sur ▼/▲ pour faire défiler **RÉP ET ENREG**, l'autre est **RÉP UNIQUEMENT**, et appuyez sur ⇨/OK pour sélectionner.
6. Appuyez sur ▼/▲ pour faire défiler jusqu'à **MESS RÉPONDEUR**, et appuyez sur ⇨/OK pour sélectionner.
7. Pendant l'**ENREGISTREMENT**, sélectionnez et appuyez sur **OK** pour arrêter et sauvegarder l'enregistrement et revenir à l'option de menu précédente.
 - Sélectionnez et appuyez sur **C/⊗** pour arrêter l'enregistrement sans sauvegarder, revenir à l'option de menu précédente.
 - La durée maximale de l'enregistrement est de 3 minutes.

Écouter et effacer votre message d'accueil

1. Appuyez sur ⇨/OK lorsque le téléphone n'est pas utilisé.
2. Appuyez sur ▼/▲ pour faire défiler jusqu'à **RÉPONDEUR**, puis appuyez sur ⇨/OK pour sélectionner.
3. Appuyez sur ▼/▲ pour faire défiler jusqu'à **RÉGLAGE TAM**, et appuyez sur ⇨/OK pour sélectionner.
4. Appuyez sur ▼/▲ pour faire défiler jusqu'à **RÉGLAGE OGM**, et appuyez sur ⇨/OK pour sélectionner.
5. Appuyez sur ▼/▲ pour faire défiler **RÉP ET ENREG**, l'autre est **RÉP UNIQUEMENT**, et appuyez sur ⇨/OK pour sélectionner.
6. Appuyez sur ▼/▲ pour faire défiler jusqu'à **LECTURE**, et appuyez sur ⇨/OK pour sélectionner.
7. Pendant la **LECTURE**, appuyez sur ▼/▲ pour sélectionner **OK** afin d'arrêter la lecture du message sortant et de revenir à l'option de menu précédente.
 - Sélectionnez **C** pour supprimer votre message sortant et revenir à l'option de menu précédente.
 - L'annonce par défaut ne peut pas être supprimée.

REMARQUE

- Après avoir supprimé votre propre message d'accueil enregistré, le répondeur répond aux appels avec le message d'accueil par défaut

Options pendant la lecture

- Appuyez sur ▼/▲ sur le combiné sans fil pour régler le volume d'écoute.
- Appuyez sur  pour commuter entre le haut-parleur et l'écouteur du combiné.

Réglage du délai de réponse

Cette fonction permet de régler le nombre de sonneries avant que le répondeur ne prenne l'appel entrant.

1. Appuyez sur ⇨/OK lorsque le téléphone n'est pas utilisé.
2. Appuyez sur ▼/▲ pour faire défiler jusqu'à **RÉPONDEUR**, puis appuyez sur ⇨/OK pour sélectionner.
3. Appuyez sur ▼/▲ pour faire défiler jusqu'à **RÉGLAGE TAM**, et appuyez sur ⇨/OK pour sélectionner.
4. Appuyez sur ▼/▲ pour faire défiler jusqu'à **DÉLAI DE RÉPONSE**, et appuyez sur ⇨/OK pour sélectionner.
5. Appuyez sur ▼/▲ pour sélectionner **GAIN DE TEMPS, 2 SONNERIES, 4 SONNERIES, 6 SONNERIES** ou **8 SONNERIES**. Appuyez sur ⇨/OK pour enregistrer les réglages et revenir à l'option de menu précédente.
 - Appuyez sur ↶ pour revenir à l'option de menu précédente sans modifier ni sauvegarder.

Définir la durée d'enregistrement

Cette fonction permet de régler la durée d'enregistrement des messages.

1. Appuyez sur ⇨/OK lorsque le téléphone n'est pas utilisé.
2. Appuyez sur ▼/▲ pour faire défiler jusqu'à **RÉPONDEUR**, puis appuyez sur ⇨/OK pour sélectionner.
3. Appuyez sur ▼/▲ pour faire défiler jusqu'à **RÉGLAGE TAM**, et appuyez sur ⇨/OK pour sélectionner.
4. Appuyez sur ▼/▲ pour faire défiler jusqu'à **DURÉE ENREGISTREMENT**, et appuyez sur ⇨/OK pour sélectionner.
5. Appuyez sur ▼/▲ pour sélectionner **60 s, 120 s, 180 s** ou **ILLIMITÉ**.
 - Sélectionnez et appuyez sur **OK** pour enregistrer les paramètres et revenir à l'option de menu précédente.
 - Sélectionnez ↶ pour revenir à l'option de menu précédente sans modifier ni sauvegarder.

Activer/désactiver le filtrage d'appel

Cette fonction permet de choisir si les messages entrants peuvent être entendus pendant l'enregistrement.

1. Appuyez sur ⇨/OK lorsque le téléphone n'est pas utilisé.
2. Appuyez sur ▼/▲ pour faire défiler jusqu'à **RÉPONDEUR** puis appuyez sur ⇨/OK pour sélectionner.
3. Appuyez sur ▼/▲ pour faire défiler jusqu'à **RÉGLAGE TAM**, et appuyez sur ⇨/OK pour sélectionner.

4. Appuyez sur ▼/▲ pour faire défiler jusqu'à **FILTRAGE BASE**.
5. Appuyez sur ▼/▲ pour sélectionner **MARCHE** ou **ARRÊT**.
6. Appuyez sur ⇨/OK pour enregistrer.
 - Vous entendez une tonalité de confirmation.

Activer/ désactiver l'accès distant

Vous pouvez activer ou désactiver la fonction d'accès à distance pour accéder à vos messages.

1. Appuyez sur ⇨/OK lorsque le téléphone n'est pas utilisé.
2. Appuyez sur ▼/▲ pour faire défiler jusqu'à **RÉPONDEUR**, puis appuyez sur ⇨/OK pour sélectionner.
3. Appuyez sur ▼/▲ pour faire défiler jusqu'à **RÉGLAGE TAM**, et appuyez sur ⇨/OK pour sélectionner.
4. Appuyez sur ▼/▲ pour faire défiler jusqu'à **ACCÈS DISTANT.**, et appuyez sur ⇨/OK pour sélectionner.
5. Appuyez sur ▼/▲ pour sélectionner **MARCHE** ou **ARRÊT**.
6. Sélectionnez et appuyez sur ⇨/OK pour enregistrer.
 - Vous entendez une tonalité de confirmation.

Modifier le code PIN d'accès à distance

Vous pouvez définir votre propre code d'accès à distance. Le code PIN par défaut est **0000**.

1. Appuyez sur ⇨/OK lorsque le téléphone n'est pas utilisé.
2. Appuyez sur ▼/▲ pour faire défiler jusqu'à **RÉPONDEUR**, puis appuyez sur ⇨/OK pour sélectionner.
3. Appuyez sur ▼/▲ pour faire défiler jusqu'à **RÉGLAGE TAM**, et appuyez sur ⇨/OK pour sélectionner.
4. Appuyez sur ▼/▲ pour faire défiler jusqu'à **MODIFIER PIN**, et appuyez sur ⇨/OK pour sélectionner.
 - L'écran affiche **ANCIEN PIN ?----**
 - Le code PIN par défaut est **0000**.
5. Saisissez votre code PIN d'accès à distance actuel à 4 chiffres.
 - Le code PIN est masqué sous la forme **XXXX**.
6. Appuyez sur ▼/▲ pour sélectionner ⇨/OK ou C/⊗.
 - Si vous avez introduit le PIN d'accès à distance actuel correct, l'écran affiche **NOUVEAU PIN?----- ; - - - -** le curseur clignote.
7. Saisissez le nouveau code PIN à 4 chiffres de votre choix.
 - Le code PIN est masqué sous la forme **XXXX**.
 - Le code PIN doit être composé de 4 chiffres, sinon la page de confirmation ne sera pas affichée.
8. Saisissez à nouveau le nouveau code PIN dans la page de confirmation. Appuyez sur ⇨/OK pour enregistrer et confirmer.
 - Vous entendez une tonalité de confirmation.

Entretien général du produit

Prenez soin de votre téléphone

Votre téléphone sans fil contient des pièces électroniques sophistiquées et doit donc être traité avec soin.

Évitez les actions brutales

Posez le combiné délicatement. Conservez les matériaux d'emballage d'origine pour protéger votre téléphone si vous devez l'expédier.

Évitez le contact avec l'eau

Votre téléphone peut être endommagé s'il est mouillé. N'utilisez pas le combiné à l'extérieur, sous la pluie, et ne le manipulez pas avec des mains mouillées. N'installez pas la base du téléphone près d'un évier, d'une baignoire ou d'une douche.

Orages

Les orages peuvent parfois provoquer des surtensions nuisibles aux équipements électroniques. Pour votre propre sécurité, soyez prudent lorsque vous utilisez des appareils électriques pendant les tempêtes.

Nettoyage du téléphone

Votre téléphone est doté d'un boîtier en plastique durable qui devrait conserver son éclat pendant de nombreuses années. Nettoyez-le uniquement avec un chiffon sec et non abrasif. Ne pas utiliser de chiffon humide ni de solvants de nettoyage d'aucune sorte.

Stockage

Lorsque vous n'utilisez pas le téléphone pendant un certain temps, débranchez le(s) adaptateur(s) et retirez la batterie rechargeable du combiné. Conservez la base du téléphone, le combiné, le(s) chargeur(s) et le(s) adaptateur(s) dans un endroit frais et sec.

Questions fréquemment posées

Vous trouverez ci-dessous les questions les plus fréquemment posées sur le téléphone sans fil. Si vous ne trouvez pas la réponse à votre question, visitez notre site web à l'adresse suivante

www.vtechphones.eu.

<p>Mon téléphone ne fonctionne pas du tout.</p>	<p>Assurez-vous que la base du téléphone est installée correctement et que la batterie est installée et chargée correctement. Pour une performance quotidienne optimale, remplacez le combiné sur la base du téléphone après utilisation.</p>
<p>L'écran affiche le n° de la ligne. Je n'entends pas la tonalité.</p>	<p>Débranchez le cordon de la ligne téléphonique de votre téléphone et branchez-le sur un autre téléphone. S'il n'y a pas non plus de tonalité sur cet autre téléphone, il se peut que le cordon de la ligne téléphonique soit défectueux. Essayez d'installer un nouveau cordon téléphonique.</p> <p>Si le changement de cordon téléphonique ne résout pas le problème, la prise murale (ou le câblage de cette prise murale) peut être défectueuse. Contactez votre opérateur téléphonique.</p> <p>Vous utilisez peut-être un nouveau service de câble ou de VoIP, les prises téléphoniques existantes dans votre maison ne fonctionnent peut-être plus. Contactez votre fournisseur de services pour obtenir des solutions.</p>
<p>Je ne peux pas composer de numéro.</p>	<p>Assurez-vous qu'il y a une tonalité avant de composer le numéro. Il est normal que le combiné prenne une ou deux secondes pour se synchroniser avec la base du téléphone avant de produire une tonalité. Attendez une seconde supplémentaire avant de composer le numéro.</p> <p>Éliminez tout bruit de fond. Mettez le combiné en sourdine avant de composer un numéro, ou composez un numéro depuis une autre pièce de votre maison où il y a moins de bruits de fond.</p>

Allez sur www.vtechphones.eu (UE) pour obtenir les dernières informations sur les produits VTech.



Les spécifications sont sujettes à des changements sans préavis.

© 2023 VTech Communications, Inc.

Tous droits réservés. v1.0. 08/23

CS1500_CS1550_DE_EN_WEBCIB_v1.0_230817