

RM5766HD

5" HD Wi-Fi Video Baby Monitor

Pan & Tilt Camera



EN	2	FR	72
DE.....	24	It	96
Es	48	Pt	120

vtech[®]
Quick start guide

RM5766HD

5" HD Wi-Fi Video Baby Monitor Pan & Tilt Camera



vtech®

Quick start guide

Congratulations

on purchasing your new VTech product. Before using this HD video monitor, please read **Important safety instructions.**

WHAT DOES HD VIDEO BABY MONITOR DO?

VTech 5" HD Wi-Fi Video Baby Monitor allows you to stay close to your baby when you are on the move or away.

This monitor is Wi-Fi enabled, which uses your home wireless network to stream live video and audio through the HD baby unit and 5-inch color screen parent unit. It allows you to maintain a constant connection to your baby.

You can also monitor from your smartphone and mobile tablet.

VTech 5" HD Wi-Fi Video Baby Monitor uses **MyVTech Baby Pro** app to let you instantly see and hear what's happening with your baby from anywhere in the world.

The app can be downloaded from the App Store or the Google Play™ Store, directly from your smartphone or mobile tablet.

IMPORTANT SAFETY INSTRUCTIONS

The applied nameplate is located at the bottom of the baby unit's base.

When using your equipment, basic safety precautions should always be followed to reduce the risk of fire, electric shock and injury, including the following:

1. Follow all warnings and instructions marked on the product.
2. Adult setup is required.
3. **CAUTION:** Do not install the baby unit at a height above.
4. This product is intended as an aid. It is not a substitute for responsible and proper adult supervision and should not be used as such.
5. This product is not intended for use as a medical monitor.
6. Do not use this product near water, for example, near to a bath, sink, swimming pool or shower.
7. **CAUTION:** Use only the battery provided. There may be a risk of explosion if a wrong type of battery is used for the parent unit. The battery cannot be subjected to high or low extreme temperature and low air pressure at high altitude during use, storage transportation. Disposal of battery in fire or a hot oven, mechanically crushing or cutting the battery can result in an explosion. Leaving the battery in an extremely high temperature surrounding environment can result in an explosion or the leakage of flammable liquid of gas. Battery subjected to extremely low air pressure may result in an explosion or the leakage of flammable liquid or gas. Dispose of used battery according to the in instructions.
8. Use only the adapters included with this product. Incorrect adapter polarity or voltage can seriously damage the product.



Power adapter information:

Parent unit output: 5V DC 2A
VTech Telecommunications Ltd.
Model: VT07EEU05200
Baby Unit output: 5V DC 1A
VTech Telecommunications Ltd.
Model: VT05EEU05100



Rechargeable battery information:

3.7V 5000mAh, 18.5Wh Lithium-ion battery
Zhuhai Great Power Energy Co., Ltd.
Model: GSP806090-5Ah-3.7V-1S1P



9. The power adapter is intended to be correctly oriented in a vertical or floor mount position. The prongs are not designed to hold the plug in place if it is plugged into a ceiling, under-the-table or cabinet outlet.
10. For pluggable equipment, the socket-outlet (power adapter) should be installed near the equipment and should be easily accessible.
11. Unplug this product from the wall outlet before cleaning. Do not use liquid or aerosol cleaners. Use a damp cloth for cleaning.
12. Do not modify the power adapters or replace with other adapters, as this causes a hazardous situation.
13. Do not allow anything to rest on the power cords. Do not install this product where the cords may be walked on or crimped.
14. This product should be operated only from the type of power source indicated on the marking label. If you are not sure of the type of power supply in your home, consult your retailer or electricity supply provider.
15. Do not overload wall outlets or use an extension cord.
16. Do not place this product on an unstable table, shelf, stand or other unstable surfaces.
17. This product should not be placed in any area where proper ventilation is not provided. Slots and openings in the back or bottom of this product are provided for ventilation. To protect them from overheating, these openings must not be blocked by placing the product on a soft surface such as a bed, sofa or rug. This product should never be placed near or over a radiator or heat source.
18. Never push objects of any kind into this product through the slots because they may touch dangerous voltage points

or create a short circuit. Never spill liquid of any kind on the product.

19. To reduce the risk of electric shock, do not disassemble this product, but take it to an authorised service facility. Disassembling or removing parts of the product other than via the battery door may expose you to dangerous voltages or other risks. Incorrect reassembling can cause electric shock when the product is subsequently used.
20. You should test the sound reception every time you turn on the units or move one of the components.
21. Periodically examine all components for damage.
22. There is a very low risk of privacy loss when using certain electronic devices, such as baby monitors, cordless telephones, etc. **To protect your privacy, make sure the product has never been used before purchase, reset the baby monitor periodically by powering off and then powering on the units, and power off the baby monitor if you are not intending to use it for some time.**
23. Children should be supervised to ensure that they do not play with the product.
24. The small parts of this monitor can be swallowed by babies or small children. Keep these parts out of reach of children.
25. The product is not intended for use by persons (including children) with reduced physical, sensory or mental capabilities, or lack of experience and knowledge, unless they have been given supervision or instruction concerning use of the appliance by a person responsible for their safety.

SAVE THESE INSTRUCTIONS

Cautions

- Use and store the product at a temperature between 0°C and 40°C.
- Mishandling batteries can cause burn, fire or explosion hazards.
- Batteries should not be exposed to excessive heat such as bright sunshine or fire.
- Do not expose the product to extreme cold, heat or direct sunlight. Do not put the product close to a heating source.
-  **Warning—Strangulation Hazard—Children have STRANGLED in cords. Keep this cord out of the reach of children (more than 0.9m away). Do not remove warning label on the adapter cord.** 
- Never place the baby unit inside the baby's cot or playpen. Never cover the baby unit or parent unit with anything such as a towel or a blanket.
- Other electronic products may cause interference with your camera unit. Try installing your camera unit as far away from these electronic devices as possible: wireless routers, radios, cellular telephones, intercoms, room monitors, televisions, personal computers, kitchen appliances and cordless telephones.

Precautions for users of implanted cardiac pacemakers

Cardiac pacemakers (applies only to digital cordless devices): Wireless Technology Research, LLC (WTR), an independent research entity, led a multidisciplinary evaluation of the interference between portable wireless devices and implanted cardiac pacemakers. Supported by the U.S. Food and Drug Administration, WTR recommends to physicians that:

Pacemaker patients

- Should keep wireless devices at least six inches from the pacemaker.
 - Should NOT place wireless devices directly over the pacemaker, such as in a breast pocket, when it is turned ON.
- WTR's evaluation did not identify any risk to bystanders with pacemakers from other persons using wireless devices.

Electromagnetic fields (EMF)

This VTech product complies with all standards regarding electromagnetic fields (EMF). If handled properly and according to the instructions in this user's manual, the product is safe to be used based on scientific evidence available today.



WHAT'S IN THE BOX

Your HD video monitor package contains the following items. Save your sales receipt and original packaging in the event warranty service is necessary.

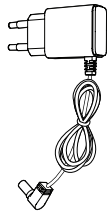
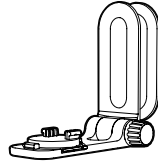
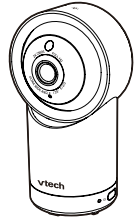
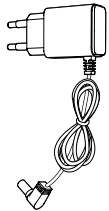
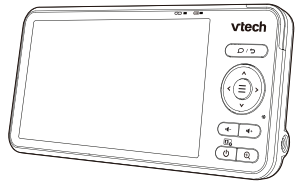

x 2



x 2

REQUIREMENTS

For mobile access:

MyVTech Baby Pro mobile app

Network	Wi-Fi
Wi-Fi router	2.4GHz 802.11 b/g/n
Internet connection	1.5 Mbps @ 720p or 2.5 Mbps @1080p upload bandwidth per baby unit



OVERVIEW

Baby unit overview

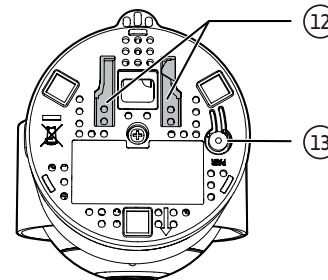
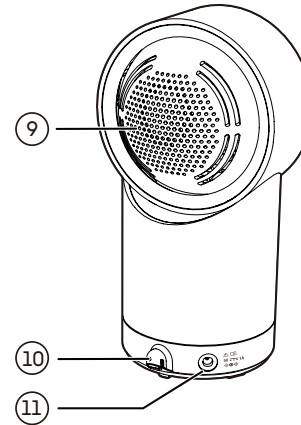
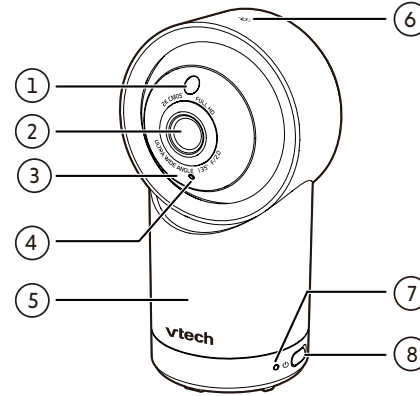

- 1 **Light sensor**
- 2 **Camera lens**
- 3 **Infrared LEDs**
 - Allow you to see clearly in a dark environment.
- 4 **Microphone**
- 5 **Night Light**
- 6 **Night Light Control Key**
 - Go to **Night Light** section to learn more.
- 7 **LED indicator**
 - Red is steadily on when the baby unit is connecting to the parent unit in direct mode.
 - Green is steadily on when the baby unit is connected in Wi-Fi router mode.
 - Red flashing slowly during video streaming in direct mode.
 - Green flashes slowly during video streaming in Wi-Fi router mode.
- 8 **ON/OFF switch**
 - Power it on or off.
- 9 **Speaker**
- 10 **Temperature sensor**
- 11 **Power jack**
- 12 **Wall mount slots**
- 13 **PAIR**
 - The parent unit and baby unit provided are already paired.
 - Reset the baby unit to factory default.
 1. Press and hold PAIR key until you hear a beep sound.
 2. Release the **PAIR** key, and then press the **PAIR** key again five times until you hear another beep sound.
 3. The baby unit will sound another beep when the reset completes. Then, the baby unit will reboot.

Parent unit overview

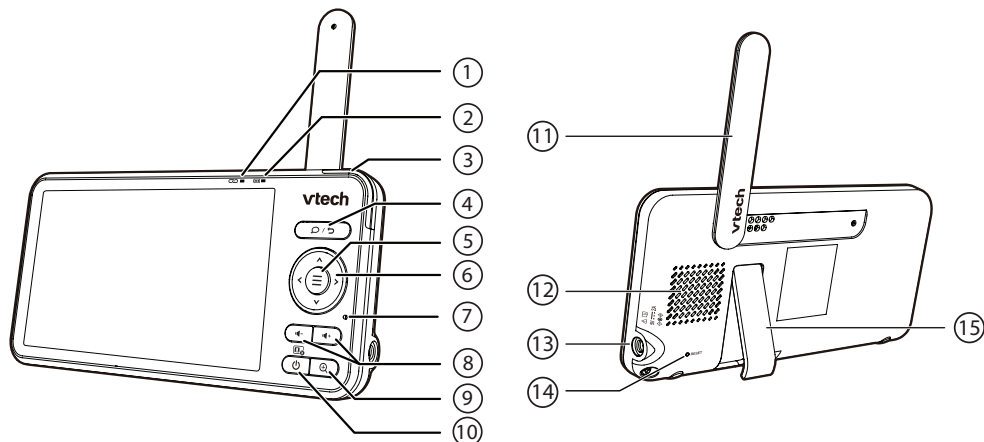

1 LINK LED light

- On when the parent unit is linked to the baby unit.
- Flashes when the link to the baby unit is lost.

2 LED light

- On when the parent unit is connected to AC power, and the battery is charging.
- Flashes when the parent unit battery is low and needs to be charged.

3 3-level sound indicator light

- Green: low sound level is detected by the baby unit.
- Green and amber: moderate sound level is detected by the baby unit.
- Green, amber and red: high sound level is detected by the baby unit.

4 D / S

- Press and hold to talk to the baby unit.
- While in a sub-menu, press to exit.

5 Menu/Select

- Press to enter the main menu.
- While in a menu, press to choose an item, or save a setting.

6 Arrow keys

- Press to navigate left, right, up and down within the main and sub-menus.
- While viewing zoomed image, press to move the zoomed image leftward, upward, rightward or downward.

7 Microphone



- Increase or decrease parent unit volume.

9 Zoom

- Press to zoom in/out.
- While in a sub-menu, press to view the help menu.

10 Power | LCD On/Off

11 Antenna

12 Speaker

13 Power jack

14 RESET

- Force reboot the parent unit.

15 Stand



CONNECT, CHARGE AND POWER ON THE BABY MONITOR

Connect the baby monitor

NOTES

- The rechargeable battery in the parent unit is built-in.
- Use only the power adapters supplied with this product.
- Make sure the parent unit and the baby unit are not connected to an electronically controlled electric power outlet.
- Connect the power adapters in a vertical or floor mount position only. The adapter prongs are not designed to hold the weight of the parent unit and the baby unit, so do not connect them to any ceiling, under-the-table, or cabinet outlets. Otherwise, the adapters may not properly connect to the outlets.
- Make sure the parent unit, the baby unit, and the power adapter cords are out of reach of children.

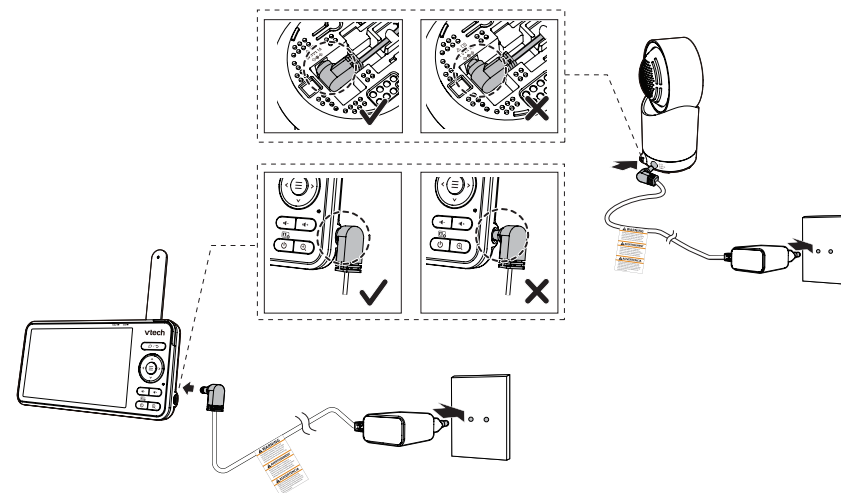

Slide the power switch to power on your baby unit.

NOTES

- After powering up, the baby unit status LED will turn on and then turn off after a short time.



NOTE:

Camera lens and surface may get warm during normal operation.

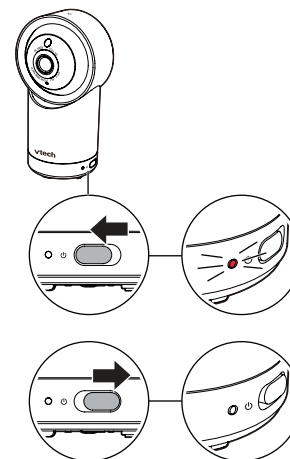

Charge the parent unit battery before use

The parent unit runs on rechargeable battery or AC power. To continuously monitor your baby, keep the parent unit connected to AC power.





NOTES

- Before using the baby monitor for the first time, charge the parent unit battery for 12 hours. When the parent unit battery is fully charged, the battery icon segments are solid .
- The standby time varies depending on your actual use.

The parent unit turns on automatically after connecting to the power socket, and the welcome screen appears. You can press  **Power** to turn the parent unit on or press and hold to turn it off.



The battery icon indicates the battery status (see the following table).

BATTERY INDICATORS	BATTERY STATUS	ACTION
 and  are displayed on the parent unit screen, with the  LED light flashes.	The battery has very little charge and may be used for only a short time.	Charge without interruption (about 30 minutes).
The battery icon segments are solid  .	The battery is fully charged.	To keep the battery charged, connect it to AC power when in use.

Raise the parent unit antenna for better reception

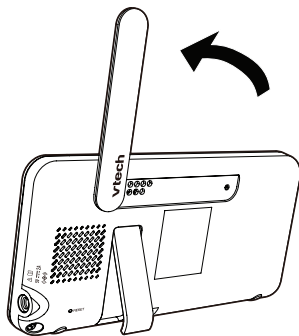

TEST THE SOUND LEVEL AND POSITION THE BABY MONITOR

Testing the sound level of the baby monitor

NOTE

- This baby monitor is intended as an aid. It is not a substitute for proper adult supervision, and should not be used as such.

CAUTION

- For hearing protection, make sure the parent unit is more than 1 metre away from the baby unit. If you hear any feedback noise from the parent unit, move the parent unit further until the noise stops. You can also press  on the parent unit to lower or mute the noise.



TIP

- Increase the parent unit speaker volume if you cannot hear the sounds transmitted from the baby unit.

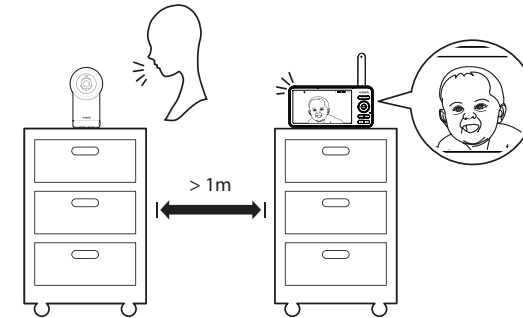

Positioning the baby monitor

CAUTION

- Keep the baby unit out of the reach of your baby. Never place or mount the baby unit inside the baby's cot or playpen.

1. Place the baby unit more than 1 metre away from your baby.

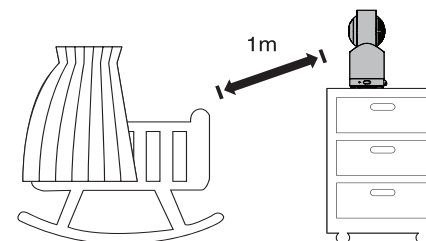

2. To avoid causing feedback noise from your baby monitor:

- Make sure your baby unit and parent unit are more than 1 metre apart; OR
- Turn down the volume of your parent unit.

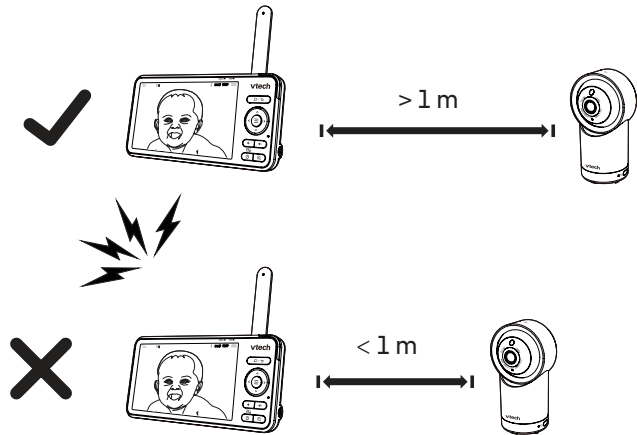

PARENT UNIT ICONS

Status icons

- Direct mode**
The parent unit and baby unit connect to each other directly. Red bars indicate no connection.
- Router mode**
The parent unit and baby unit connect via the home Wi-Fi network. The red icon(s) on the baby unit or parent unit, indicates no connection between the respective unit(s) and the router.
- Night vision is turned on.
- Motion detection alert is turned on.

Status icons

- Melodies and soothing sounds are playing.
- Night light is turned on.
- Auto night light brightness is activated.
- Temperature alert is turned on.
- Parent unit is muted.
- 21°C Temperature
- Battery level indicator
- Low battery indicator

PARENT UNIT ICONS

- | Main Menu | Sub-menu | Options |
|-------------------------------------|----------|------------------------------------------------------------------------------------------------------------|
| Night light | | |
| | | On/Off
• Turn on or turn off night light. |
| | | Color
• Select a night light color. |
| | | Brightness
• Adjust night light brightness.
• Set the brightness to Auto adaptive ambience. |
| | | Timer
• Set the timer to turn off night light after 15, 30 or 60 minutes, or remain on always. |
| Melodies and soothing sounds | | |
| | | Play or Stop the lullaby. |
| | | Library
• Select to play all melodies, or play one of the five melodies or five soothing sounds. |
| | | Camera Volume
• Adjust the play volume level. |
| | | Timer
• Set the timer to stop playing after 15, 30 or 60 minutes, or play non-stop. |
| General settings | | |
| | | Camera Connection
• Connect to home Wi-Fi network.
• Connect mobile phone. |
| | | Camera Volume
• Adjust Baby Unit speaker volume. |
| | | Screen Brightness
• Adjust Parent Unit screen brightness. |

- | Main Menu | Sub-menu | Options |
|------------------------|----------|-----------------------------------------------------------------------------------------------------------------------------------------------------------------------|
| | | Screenoff Timer
• The parent unit screen will turn off after the selected time to save energy. You can still hear your baby while the screen is turned off. |
| | | Temperature Format
• Change temperature display format. |
| | | Other
• Language, Reset settings, Software update. |
| Alerts Settings | | |
| | | • Adjust alerts volume level. |
| | | Motion Detect
• Turn on/off motion detection alert.
• Adjust Motion Sensitivity Level to activate parent unit screen. |
| | | Temperature
• Turn on/off temperature detection alert.
• Select maximum and minimum temperature for alert range. |
| | | Low battery
• Turn on/off low battery alert. |
| | | Lost link
• Turn on/off lost link alert. |
| Help and info | | |
| | | Help
• Support Information |
| | | How-to Video
• Support video |
| | | System Info
• System Information |



BASIC OPERATION

After powering up your baby monitor, the parent unit streams live video in direct mode. We recommend you follow the instructions on-screen to set up home Wi-Fi network with your monitor for functionality enhancements and mobile access. See **Auto software and firmware update** and **Download app for mobile access** in this Quick Start Guide.

Use the menu

Press on the parent unit to enter the main menu, choose a menu item, or save a setting. You can use the parent unit menu for advanced settings or operations, such as to play or stop the baby unit lullaby, or adjust the baby unit sound sensitivity.

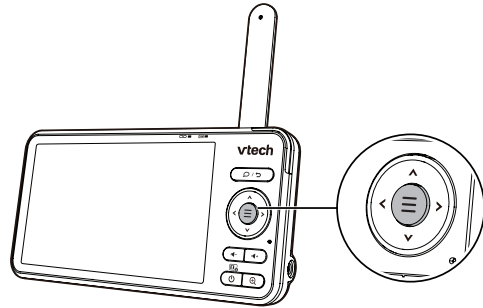

While in the menu:

- Press to scroll through the menu options.
- Press to select an item.
- Press / to return to the live video.
- Press to go to the **Help & info** page.

Adjust speaker volume

Press / to adjust the parent unit speaker volume level received from the baby unit.

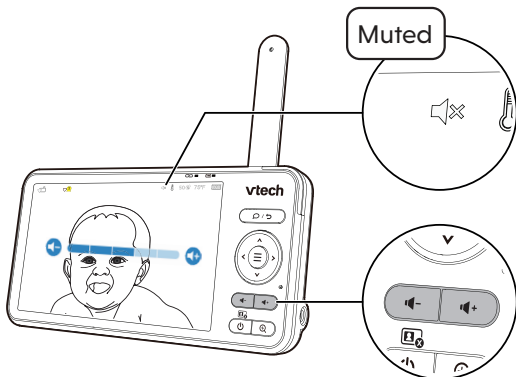

Zoom

Press to zoom in or out in a fixed zoom sequence. indicates the image is magnified 3 times.

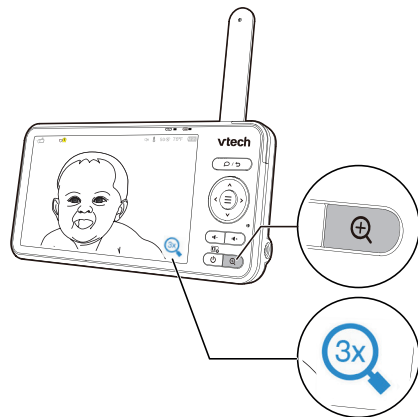

Talk to your baby via the Baby Unit

1. Press and hold the key.
2. When the icon displays on screen, speak to your parent unit. Your voice is transmitted to the baby unit.
3. When finished talking, release the key to hear your baby again.

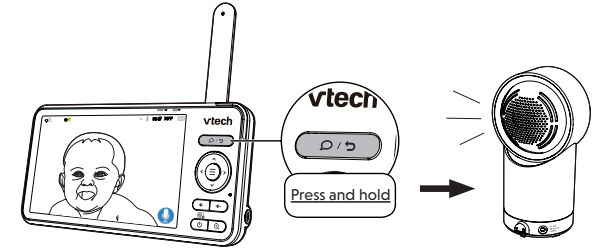

Turn on/off the Parent Unit screen

You can turn on or turn off the parent unit screen without powering off the unit. You will still hear sounds from the baby unit.

- Press on the parent unit to turn off the screen.
- Press any key on the parent unit to turn the screen on again.



Pan and Tilt the Camera

Use the arrow keys on the parent unit to pan and tilt the camera.

- Press to move the camera leftward, rightward, upward and downward;
- Press and hold to move the camera continuously.

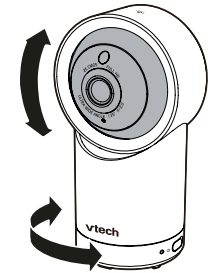

* TIP

To restore to the default settings or reset the Wi-Fi connection, you can reset the parent unit by pressing the **RESET** key at the back of the unit.



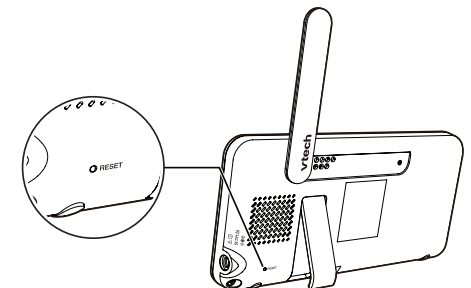



Insert a pin into the **RESET** hole on the back of the parent unit, and then gently press the button inside.





NIGHT LIGHT

You can control the night light remotely on the parent unit or directly on the baby unit.

On the Parent Unit:

1. Press .
2. Press  or  to scroll to  **Night Light** menu.
3. Press  or  to choose below options:

  Turn on/off night light

 Change night light colour

 Adjust night light brightness

 Set night light timer

On the Baby Unit:

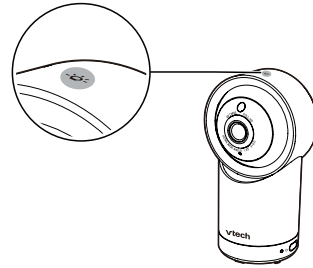

Night Light Control Key

Single Tap: Turn on/off

Tap and hold (with the light turned on): Adjust night light brightness.



DOWNLOAD APP FOR MOBILE ACCESS

1 App installation

a) From parent unit

NOTE

- Before installing the app, please connect your baby monitor to your Wi-Fi network.
Press  on the parent unit, go to  > .

1. Press  when the parent unit is idle.

2. Go to  >  > **Connect Mobile Phone**.

3. Scan the QR code in the parent unit to download the app into your mobile device.

b) From app store

1. Browse the App Store  or the Google Play store .

2. Search for the mobile app with the keyword "myvtech baby pro".

3. Download and install the **MyVTech Baby Pro** mobile app to your mobile device.

OR

Scan the QR code on the right to get the app.

NOTE

- Make sure your mobile device meets the minimum requirement for the mobile app.

Minimum requirement

The mobile app is compatible with:

- Android™ 6.0 or later; and
- iOS 12 or later.



2 Set up user account

In your mobile device:

1. Tap  to run the mobile app, and then create a user account.
2. We recommend that you use common webmail services, such as Google Gmail for registration of your user account. Check your email (and Spam folder), and activate your new camera account via the email link, then sign in to your account.

3 Add camera

Follow the instructions in the mobile app to pair the camera.



HOW THE SYSTEM WORKS

TIP For better security and more stable connectivity, this baby monitor requires connecting to a 2.4GHz home Wi-Fi network and operating in Router mode connection.

Direct mode

Your baby monitor parent unit and baby unit connect to each other in **Direct mode** by default, which allows you to immediately stream video out of the box.

It is NOT recommended to continue using Direct Mode connection after initial installation.

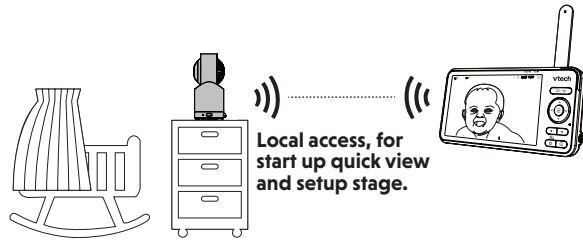

TIP

You may experience reduced signal strength if your parent unit and baby unit are far apart, or there are obstructing factors, such as internal walls, between them. You have to set up **Router mode** to connect the units via your home Wi-Fi network to improve the connection between your parent unit and baby unit.

Router mode

You are required to set up your monitor in **Router mode** to enjoy live video streaming via your parent unit with an enhanced connection.

Router mode is the recommended mode for stable connectivity.

Router mode uses your 2.4GHz home Wi-Fi network to connect your video monitor. It supports live video streaming through the parent unit and smartphone app.

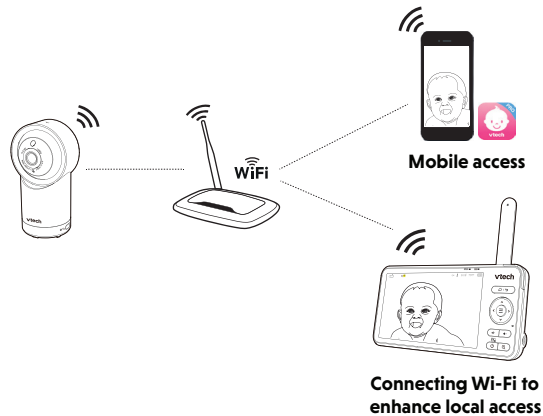

If you want to stream live video remotely with your mobile device, download and install the **MyVTech Baby Pro** mobile app. With the mobile app, your Wi-Fi router (not included) provides Internet connectivity to your HD video monitor system. It serves as a communicating channel between your baby unit and mobile device, allowing you to monitor and/or control your baby unit wherever you are. For more details, see **Download app for mobile access** section in this quick start guide.

NOTE

- When both parent unit and app are viewing the camera simultaneously, the video quality will be optimised to deliver the best possible viewing result.



PROTECT YOUR PRIVACY AND ONLINE SECURITY

VTech cares about your privacy and peace of mind. That's why we've put together a list of industry-recommended best practices to help keep your wireless connection private and your devices protected when online. We recommend you carefully review and consider complying with the following tips.

Ensure your wireless connection is secure.

- Before installing a device, ensure your router's wireless signal is encrypted by selecting the "WPA2-PSK with AES" setting in your router's wireless security menu.

Change default settings.

- Change your wireless router's default wireless network name (SSID) to something unique.
- Change default passwords to unique, strong passwords. A strong password:
 - Is at least 10 characters long.
 - Is complex.
 - Does not contain dictionary words or personal information.
 - Contains a mix of uppercase letters, lowercase letters, special characters and numbers.

Keep your devices up to date.

- Download security patches from manufacturers as soon as they become available. This will ensure you always have the latest security updates.
- If the feature is available, enable automatic updates for future releases.

Disable Universal Plug and Play (UPnP) on your router.

- UPnP enabled on a router can limit the effectiveness of your firewall by allowing other network devices to open inbound ports without any intervention or approval from you. A virus or other malware program could use this function to compromise security for the entire network.



TEST THE LOCATION FOR THE BABY UNIT

If you plan to install your baby unit in a designated location, and use your home Wi-Fi network to connect your video monitor, you need to test which of your selected monitoring areas within the house have good Wi-Fi signal strength. After you have powered on your Parent Unit, you can use your Parent Unit Wi-Fi signal strength indicator to assist in checking. Once you have identified the suitable location, you can install your baby unit. Adjust the distance between your baby unit and the Wi-Fi router if needed.

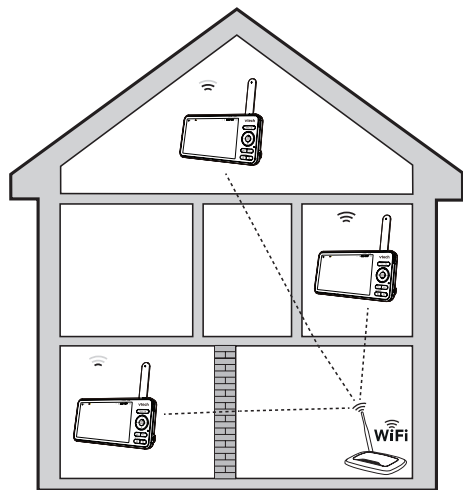

TIP

- Depending on surroundings and obstructing factors, such as the effect distance and internal walls have on signal strength, you may experience reduced Wi-Fi signal. To improve the Wi-Fi signal strength, adjust the distance or direction of your Parent Unit. Check with your Parent Unit again.



AUTO SOFTWARE AND FIRMWARE UPDATE

To ensure that your HD video monitor is always at its best performance, the parent unit will prompt a message and ask you to update its software and the baby unit's firmware when there are new versions available. Select "Now" to reboot the system, or switch off and on the parent unit later to reboot the system into the latest software.

- To check if your device is running on the latest software, or to update your device software, go to:



Connect your HD video monitor with home Wi-Fi network

- You must connect your video monitor to your secured home Wi-Fi network in order to receive the latest software and firmware updates. To set the Wi-Fi up, go to:



NOTE

- Make sure the baby unit is on when you set up the Wi-Fi network.



MOUNT THE BABY UNIT (OPTIONAL)

NOTES

- Check for reception strength and camera angle of the baby unit before drilling the holes.
- The types of screws and anchors you need depend on the composition of the wall. You may need to purchase the screws and anchors separately to mount your baby units.

- Place the wall mount bracket on a wall and then use a pencil to mark two holes in parallel. Remove the wall mount bracket and drill two holes in the wall (5.5mm drill bit).

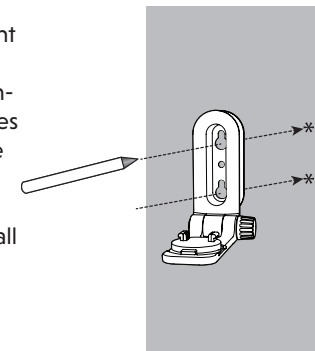

- If you drill the holes into a stud, go to step 3.
- If you drill the holes into an object other than a stud, insert the wall anchors into the holes. Tap gently on the ends with a hammer until the wall anchors are flush with the wall.

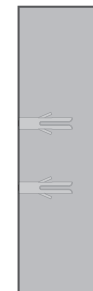

- Align the wall mount bracket and screws with the holes in the wall as shown. Tighten the screw in the middle hole first, so that the wall mount bracket position is fixed. You can tighten the other screw in the top hole.

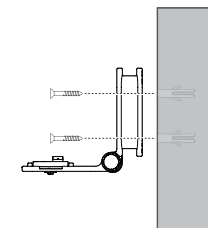

- Place the baby unit on the wall mount bracket, and then slide it forward until it locks into place. Connect the power adapter to the baby unit and a power supply.

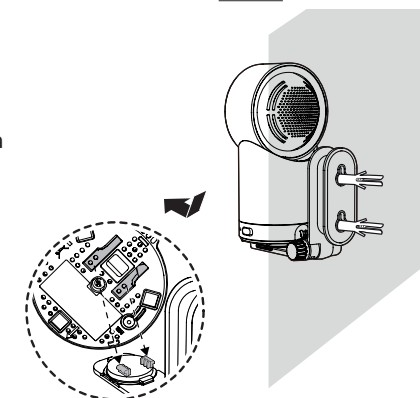

3. Insert the screws into the holes and tighten the screws until only 6.5mm of the screws are exposed.

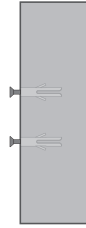

OR

4. Place the baby unit on the wall mount bracket, and then slide it forward until it locks into place. Align the holes on the wall mount bracket with the screws on the wall, and slide the wall mount bracket down until it locks into place.

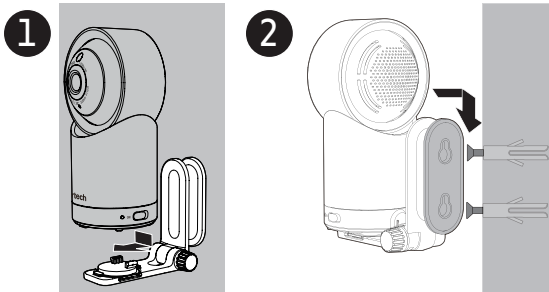

5. You can maximize your baby unit's viewing angles by tilting the wall mount bracket. Hold the baby unit, and then rotate the knob in anticlockwise direction. This will loosen the joint of the wall mount bracket. Tilt your baby unit up or down to adjust to your preferred angle. Then, rotate the knob in clockwise direction to tighten the joint and secure the angle.

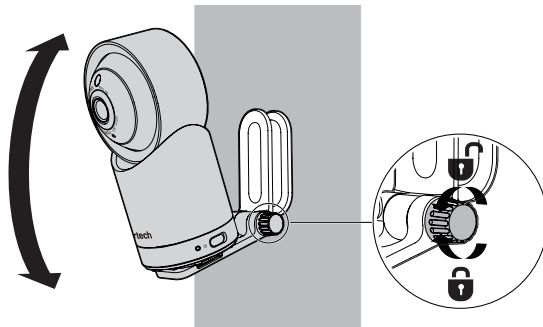

Q&A FREQUENTLY ASKED QUESTIONS

Below are the questions most frequently asked about the baby monitor.

Why does the baby monitor not respond normally?	<p>Try the following (in the order listed) for common cure:</p> <ol style="list-style-type: none"> 1. Disconnect the power to the baby unit and the parent unit. 2. Wait a few seconds before connecting power back to the baby unit and the parent unit. 3. Turn on the baby unit and the parent unit. 4. Wait for the parent unit to synchronise with the baby unit. Allow up to one minute for this to take place.
Why doesn't the baby unit and parent unit power-on light illuminate when the units are switched on?	<p>Perhaps the parent unit is not connected to the power. Insert the adaptor plug into the parent unit and insert the adaptor in a wall socket. Then, press Power to switch on the parent unit and to establish connection with the baby unit.</p> <p>Perhaps the baby unit is not connected to the power. Insert the adaptor plug into the baby unit and insert the adaptor in a wall socket. Then, slide the ON/OFF switch to ON to switch on the baby unit to establish connection with the parent unit.</p>
Why doesn't my parent unit charge while connected to AC power?	<p>Make sure the power is not controlled by a electronic wall switch.</p> <p>The battery may be degraded through extended use or defective. See Warranty for repair/replacement.</p>
Why is my screen in black and white?	<p>The screen is in black and white during night-time or in a dark room when the night vision feature is activated. This is normal.</p>
Why do I get glare or blurry display on my screen when viewing my baby at night?	<p>During night-time or in a dark room, the surroundings and other interfering factors, like lighting, objects, colours and backgrounds may affect the image quality on your parent unit screen. Adjust the baby unit angle or place the baby unit at a higher level to prevent glare and a blurry display.</p>
Why does the baby monitor produce a feedback noise?	<p>The parent unit and baby unit may be too close to each other.</p> <ul style="list-style-type: none"> • Move the parent unit away from the baby unit until the noise stops; OR • Turn down the volume of your parent unit.
Why does the parent unit beep?	<p>The baby unit(s) may be out of range. Move the parent unit closer to the baby unit (but not less than 1m).</p> <p>The parent unit may not have enough charge for the parent unit to perform normally. Charge the battery in the parent unit until the battery icon becomes solid .</p> <p>The temperature of your baby's room may be too high or too low.</p>
Why does the parent unit react too quickly to other sounds?	<p>The baby unit also picks up other sounds than those of your baby. Adjust the VOX sensitivity level to a lower level or lower the parent unit speaker volume.</p>
Why don't I hear a sound/Why can't I hear my baby cry?	<p>The parent unit speaker volume may be too low. See Adjust parent unit speaker volume to increase the volume.</p>
Why can't I establish a connection? Why is the connection lost every now and then? Why are there sound interruptions?	<p>The baby unit may be out of range. Move the parent unit closer to the baby unit (but not less than 1m).</p> <p>Other electronic products and wireless products may cause interference with your baby monitor. Try installing your baby monitor as far away from these devices as possible.</p>

GENERAL PRODUCT CARE

To keep this product working well and looking good, follow these guidelines:

- Avoid placing it near heating appliances and devices that generate electrical noise (for example, motors or fluorescent lamps).
- DO NOT expose it to direct sunlight or moisture.
- Avoid dropping the product or treating it roughly.
- Clean with a soft damp cloth.
- DO NOT immerse the parent unit and the baby unit in water and do not clean them under running water.
- DO NOT use cleaning spray or liquid cleaners.
- Make sure the baby unit and parent unit are dry before you connect them to the mains again.

STORAGE

When you are not going to use the baby monitor for some time, store the parent unit, the baby unit and the adaptors in a cool, dry place.

ADULT SUPERVISION

- This baby monitor should be used as an aid and proper adult supervision is required.
- Do not place the baby unit inside the crib or playpen.
- As for child's safety, touch or play with the baby monitor and all the accessories are not allowed. THIS IS NOT A TOY.

TECHNICAL SPECIFICATIONS

Transmit frequency	Baby unit: 2412 - 2472 MHz Parent unit: 2412 - 2472 MHz
Channels	13
LCD	5" Color LCD (IPS 1280x720 pixels)
Nominal effective range	Actual operating range may vary according to environmental conditions at the time of use.
Power requirement	Baby unit power adapter: Output: 5V DC, 1A. Parent unit power adapter: Output: 5V DC, 2A. Parent unit battery: 3.7V 5000mAh, 18.5Wh Lithium-ion battery

Credits:
The *Background Noise* sound file was created by Caroline Ford, and is used under the Creative Commons license.
The *Stream Noise* sound file was created by Caroline Ford, and is used under the Creative Commons license.
The *Crickets At Night* sound file was created by Mike Koenig, and is used under the Creative Commons license.
The *Heart Beat* sound file was created by Zarabadeu, and is used under the Creative Commons license.

Android™ and Google Play™ are trademarks of Google Inc.
App Store is a trademark of Apple Inc., registered in the U.S. and other countries.
iOS is a trademark or registered trademark of Cisco in the U.S. and other countries and is used under license.

Importer: Snom Technology GmbH.
Aroser Allee 66, 13407, Berlin.

Manufacturer: VTech Telecommunications Ltd.
23/F., Tai Ping Industrial Centre, Block 1, 57 Ting kok Road, Tai Po, Hong Kong.

PRODUCT WARRANTY



CUSTOMER SERVICE AND WARRANTY

IMPORTANT
Please retain the receipt as proof of purchase.

Customer service
You are the owner of a quality product from VTech®, manufactured with care and under strict quality controls.

The warranty does not cover the following:

- Damage to the product due to improper use.
- Damage caused by failure to observe the operating instructions.
- Unauthorised repairs or modifications to the product.
- Faulty batteries or damage caused by battery leakage.
- Damage caused by defective or ineffective packaging used in transit or damage caused during transportation.
- Damage to the LCD display.

If you have any questions, please contact our Customer Service:
www.vtechphones.eu

DECLARATION OF CONFORMITY

This product is intended for use within Europe.

This equipment complies with the essential requirements for the Radio Equipment and Telecommunications Terminal Equipment Directive 2014/53/EU.

VTech Telecommunications Ltd. hereby declares that this Video Baby Monitor RM5766HD is in compliance with the essential requirements and other relevant provisions of Directive 2014/53/EU.

The Declaration of Conformity for the RM5766HD is available from www.vtech.com/rtte-directive.



DISPOSAL OF BATTERIES AND PRODUCT



The crossed-out wheellie bin symbols on products and batteries, or on their respective packaging, indicates they must not be disposed of in domestic waste as they contain substances that can be damaging to the environment and human health.



The chemical symbols Hg, Cd or Pb, where marked, indicate that the battery contains more than the specified value of mercury (Hg), cadmium (Cd) or lead (Pb) set out in Battery Directive (2006/66/EC). The solid bar indicates that the product was placed on the market after 13th August, 2005.



Help protect the environment by disposing of your product or batteries responsibly.



Specifications are subject to change without notice.
© 2023 VTech Telecommunications Ltd.
All rights reserved. 05/23. RM5766HD_SNOM_EN_QSG_V1



RM5766HD Video-Babyphone mit 5"-Bildschirm, WLAN und HD Pan-Tilt-Kamera



vtech® Schnellstart-Anleitung

Herzlichen Glückwunsch

zum Kauf Ihres neuen Produkts von VTech.
Bevor Sie dieses Babyphone benutzen, lesen Sie bitte
den Abschnitt **Wichtige Sicherheitshinweise**.

WAS LEISTET DAS HD-VIDEO-BABYPHONE?

Mit dem Vtech Video-Babyphone mit 5"-Bildschirm, WLAN und HD Kamera sind Sie immer in der Nähe Ihres Babys, auch wenn Sie unterwegs oder abwesend sind. Dieses Babyphone ist WLAN-fähig und nutzt Ihr drahtloses Heimnetzwerk, um Live-Video und Audio über die HD-Babyeinheit und die Elterneinheit mit 5-Zoll-Farbbildschirm zu übertragen. So bleiben Sie ständig in Verbindung mit Ihrem Baby.

Sie können es auch von Ihrem Smartphone oder Tablet aus überwachen.

Das VTech Video-Babyphone mit 5"-Bildschirm, WLAN und HD Kamera verwendet die App **MyVTech Baby Pro** mit der Sie von überall auf der Welt sofort sehen und hören können, was bei Ihrem Baby passiert. Die App ist im App Store oder im Google Play™ Store erhältlich.

WICHTIGE SICHERHEITSHINWEISE

Das Typenschild befindet sich unten an der Basis der Babyeinheit.

Bei der Verwendung unserer Geräte sollten stets grundlegende Sicherheitsmaßnahmen beachtet werden, um Gefahren durch Feuer, Stromschläge oder Verletzungen zu vermeiden. Dazu zählen:

1. Beachten Sie alle Warnungen und Anweisungen, die auf dem Produkt angegeben sind.
2. Die Einrichtung muss durch einen Erwachsenen erfolgen.
3. **VORSICHT:** Installieren Sie die Babyeinheit nicht auf einer größeren Höhe.
4. Dieses Produkt dient als Hilfsmittel. Es stellt keinen Ersatz für eine verantwortungsvolle und ordnungsgemäße Aufsicht durch einen Erwachsenen dar und sollte nicht als solche verwendet werden.
5. Dieses Produkt ist nicht für den Einsatz als medizinische Überwachung vorgesehen.
6. Verwenden Sie dieses Produkt nicht in der Nähe von Wasser, z. B. in der Nähe von Badewannen, Waschbecken, Schwimmbädern oder Duschen.
7. **VORSICHT:** Nutzen Sie nur den mitgelieferten Akku. Wenn in der Elterneinheit ein falscher Batterietyp (Akkutyp) verwendet wird, kann Explosionsgefahr bestehen. Der Akku soll während des Gebrauchs, der Lagerung oder des Transports keinen extrem hohen oder extrem niedrigen Temperaturen oder niedrigem Luftdruck (in großer Höhe) ausgesetzt werden. Entsorgung des Akkus in Feuer bzw. einem heißen Ofen oder durch Quetschen bzw. Zerschneiden kann zu seiner Explosion führen. Die Lagerung oder die Verwendung des Akkus in einer Umgebung mit extrem hohen Temperaturen kann zu einer Explosion oder zum Austreten von brennbaren Flüssigkeiten oder Gasen führen. Setzen Sie den Akku nie extrem niedrigem Luftdruck (in großer Höhe) aus, da auch dies zu einer Explosion oder zum Austreten von brennbaren Flüssigkeiten oder Gasen führen kann. Entsorgen Sie gebrauchte Akkus und Batterien immer gemäß den entsprechenden rechtlichen Anweisungen.
8. Verwenden Sie mit diesem Produkt nur die mitgelieferten Netzteile. Eine falsche Netzteilpolarität oder -spannung kann schwere Schäden am Gerät verursachen.



Technische Daten der kompatiblen Netzteile:

Elterneinheit: 5 V DC, 2 A

VTech Telecommunications Ltd.

Modell: VT07EEU05200 (EU)

Babyeinheit: 5 V DC, 1 A

VTech Telecommunications Ltd.

Modell: VT05EEU05100 (EU)



Technische Daten der kompatiblen wiederaufadbaren Akkus:

3,7 V, 5000 mAh, 18,5 Wh Lithium-Ionen-Akku

Zhuhai Great Power Energy Co., Ltd.

Modell: GSP806090-5Ah-3.7V-1S1P

9. Die Netzteile sind für eine ordnungsmäßige Platzierung in einer vertikalen oder Bodensteckdose vorgesehen. Die Kontaktstifte sind nicht geeignet, den Stecker in einer Steckdose an der Decke, unter dem Tisch oder in einem Schrank zu halten.
10. Bei Geräten mit Netzteil oder Anschlusskabel sollte der Stecker (das Netzteil) in der Nähe des Geräts und an einer leicht zugänglichen Stelle eingesteckt werden.
11. Ziehen Sie den Stecker des Geräts aus der Steckdose, bevor Sie es reinigen. Verwenden Sie keine flüssigen oder Sprühreiniger. Verwenden Sie einen feuchten Lappen für die Reinigung.
12. Nehmen Sie keine Änderungen an den Netzteilen vor und ersetzen Sie sie nicht durch andere Netzteile. Es besteht Verletzungsgefahr.
13. Legen oder stellen Sie keine Gegenstände auf die Stromkabel. Stellen Sie das Gerät nicht an Orten auf, an denen auf die Kabel getreten oder die Kabel gequetscht werden könnten.
14. Dieses Produkt sollte nur über die Art von Stromquelle betrieben werden, die auf dem Typenschild angegeben ist. Wenn Sie nicht sicher sind, welche Stromversorgung in Ihrem Zuhause vorliegt, wenden Sie sich an Ihren Händler oder Energieversorger.
15. Überlasten Sie Steckdosen nicht und verwenden Sie keine Verlängerungskabel.
16. Stellen Sie dieses Produkt nicht auf wackelige Tische, Regale, Ständer oder anderen ungeeigneten Oberflächen auf.
17. Dieses Produkt sollte nicht an Orten ohne ordnungsgemäße Belüftung aufgestellt werden. Die Schlitze und Öffnungen an der Rück- oder Unterseite dieses Produkts dienen der Belüftung. Um ein Überhitzen zu vermeiden, dürfen diese Öffnungen nicht blockiert werden, indem das Produkt auf einer weichen Oberfläche

wie einem Bett, Sofa oder Teppich aufgestellt wird. Dieses Produkt sollte niemals neben oder über einer Heizung oder Heizquelle aufgestellt werden.

18. Stecken Sie niemals irgendwelche Gegenstände durch die Öffnungen in das Gerät hinein – sie könnten unter Spannung stehende Teile berühren oder gefährliche Kurzschlüsse verursachen. Verschütten Sie niemals irgendwelche Flüssigkeiten auf das Gerät.
19. Um das Risiko von Stromschlägen zu reduzieren, nehmen Sie dieses Produkt nicht auseinander, sondern bringen Sie es zu einer autorisierten Servicewerkstatt. Das Öffnen oder Entfernen von Teilen des Produkts (abgesehen von den vorgesehenen Akkuklappe) kann Sie gefährlichen Spannungen oder anderen Risiken aussetzen. Das falsche Neuzusammensetzen kann bei der folgenden Inbetriebnahme zu Stromschlägen führen.
20. Sie sollten den Tonempfang bei jeder Inbetriebnahme oder Bewegung der Einheiten prüfen.
21. Prüfen Sie regelmäßig alle Bestandteile auf Schäden.
22. Bei Verwendung bestimmter elektronischer Geräte wie Babyphones, schnurlose Telefone usw. besteht ein sehr geringes Risiko einer Verletzung Ihrer Privatsphäre. **Um Ihre Privatsphäre zu schützen, stellen Sie sicher, dass Ihr Produkt vor dem Kauf nie verwendet worden ist. Setzen Sie das Babyphone regelmäßig durch Ausschalten und anschließend durch Einschalten zurück, und schalten Sie es aus, wenn Sie nicht vorhaben, es in der näheren Zukunft wieder zu benutzen.**
23. Kinder sollten beaufsichtigt werden, um sicherzustellen, dass sie nicht mit dem Produkt spielen.
24. Kleinteile dieses Babyphones können von Babys oder Kleinkindern verschluckt werden. Bewahren Sie diese Teile außerhalb der Reichweite von Kindern auf.
25. Dieses Produkt ist nicht für die Verwendung durch Personen (einschließlich Kinder) mit eingeschränkten körperlichen, sensorischen oder geistigen Fähigkeiten oder mangelnder Erfahrung oder Kenntnis gedacht, sofern sie nicht von einer für ihre Sicherheit verantwortlichen Person beaufsichtigt oder in die Verwendung des Geräts eingewiesen wurden.

BEWAHREN SIE DIESE ANLEITUNG AUF

Warnungen

- Verwenden und lagern Sie das Produkt bei einer Temperatur zwischen 0 °C und 40 °C.
- Unsachgemäße Handhabung von Akkus kann zu Verbrennungs-, Brand- oder Explosionsgefahren führen.
- Batterien und Akkus sollten keiner übermäßigen Hitze wie hellem Sonnenlicht oder Feuer ausgesetzt werden.
- Setzen Sie das Produkt keiner extremen Kälte, Hitze oder direkter Sonneneinstrahlung aus. Stellen Sie das Gerät nicht in die Nähe einer Hitzequelle.
- **⚠ Warnung – STRANGULIERUNGSGEFAHR!** Kinder können sich mit Netzkabeln STRANGULIEREN. Bewahren Sie dieses Kabel mehr als 1 m außerhalb der Reichweite von Kindern auf. Entfernen Sie nicht das Warnschild auf dem Netzkabel. 
- Stellen oder installieren Sie Babyeinheit niemals ins Kinderbettchen oder den Laufstall des Kindes. Bedecken Sie die Baby- oder Elterneinheit niemals mit einer Decke oder ähnlicher Bedeckung.
- Andere elektronische Produkte können Störungen Ihrer Kameraeinheit verursachen. Versuchen Sie, Ihre Kameraeinheit so weit wie möglich von folgenden elektronischen Geräten entfernt aufzustellen: Kabellose Router, Radios, Mobiltelefone, Gegensprechanlagen, Überwachungskameras, Fernsehgeräte, PCs, Küchengeräte und schnurlose Telefone.

Vorsichtsmaßnahmen für Patienten mit Herzschrittmacher

Herzschrittmacher (die folgende Vorsichtsmaßnahmen gelten nur für digitale schnurlose Geräte): Wireless Technology Research, LLC (WTR), eine unabhängige Forschungsorganisation, führte eine multidisziplinäre Bewertung der Interferenz zwischen tragbaren drahtlosen Geräten und implantierten Herzschrittmachern durch. Zusammen mit der amerikanischen FDA (Food & Drug Administration), empfiehlt WTR Ärzten wie folgt:

Patienten mit Herzschrittmacher

- Halten Sie drahtlose Geräte mindestens 15 cm vom Herzschrittmacher entfernt
- Halten Sie eingeschaltete drahtlose Geräte NIEMALS direkt über den Herzschrittmacher, z. B. in eine Brusttasche.

Die von WTR durchgeführte Forschung fand kein Beweis für Risiko für Patienten mit Herzschrittmacher seitens anderen Personen, die sich in der Nähe befinden während sie drahtlose Geräte verwenden.

Elektromagnetische Felder (EMF)

Dieses Produkt von VTech entspricht allen Normen für elektromagnetische Felder (EMF). Bei den heute verfügbaren wissenschaftlichen Erkenntnissen, stellt ordnungsgemäße Verwendung dieses Produktes gemäß den in diesem Benutzerhandbuch enthaltenen Anweisungen keine Gefahr dar.



PAKETINHALT

Ihr Babyphone-Paket enthält die folgenden Teile. Bewahren Sie den Kaufbeleg und die Originalverpackung für den Fall einer Garantieleistung auf.

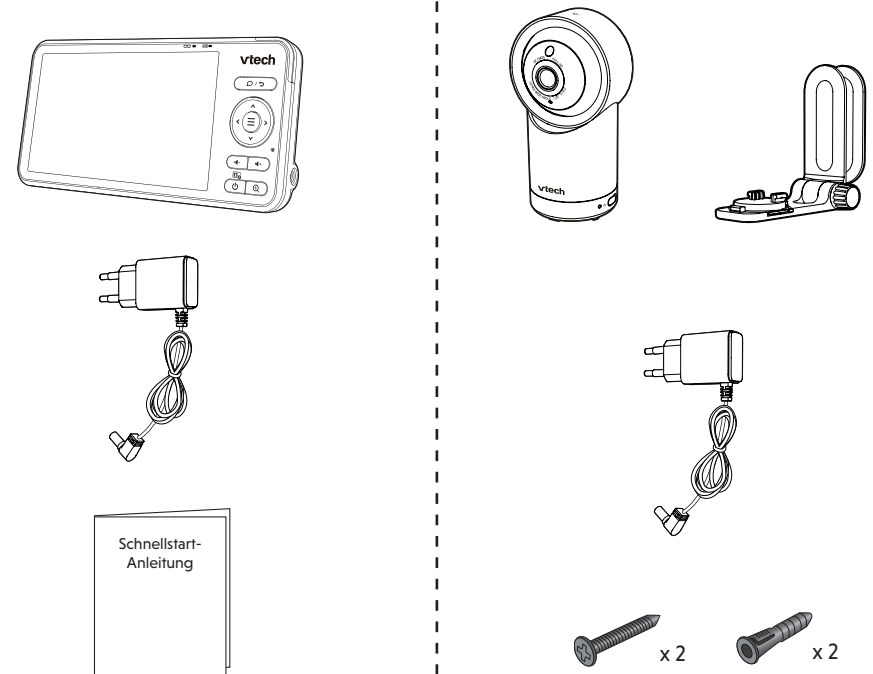

ANFORDERUNGEN

Für den mobilen Zugriff:

MyVTech Baby Pro Mobile-App

Netzwerk	WLAN
WLAN-Router	2,4 GHz, 802.11 b/g/n
Internetverbindung	1,5 Mbps für 720p oder 2,5 Mbps für 1080p Upload-Bandbreite pro Babyeinheit



ÜBERSICHT

Übersicht Babyeinheit

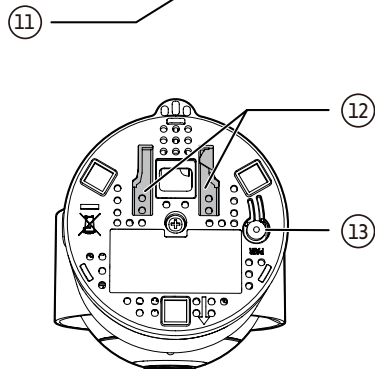
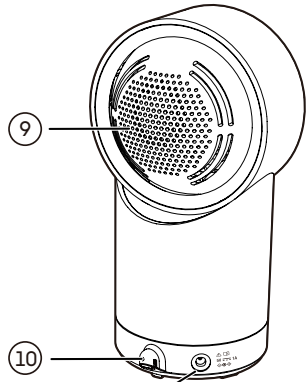
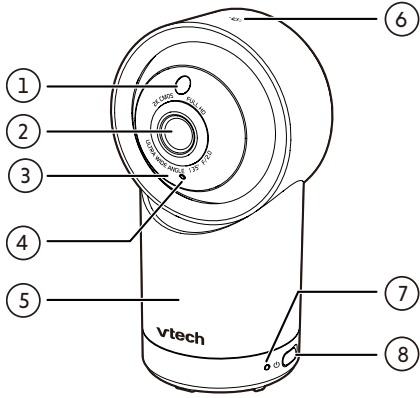

- 1 **Lichtsensoren**
- 2 **Kameraobjektiv**
- 3 **Infrarot-LEDs**
 - Ermöglicht eine klare Sicht in dunkler Umgebung.
- 4 **Mikrofon**
- 5 **Nachtlicht**
- 6 **☀️-Nachtlicht-Taste**
 - Weitere Informationen finden Sie im Abschnitt **Nachtlicht**.
- 7 **LED-Anzeige**
 - Rot leuchtet konstant, wenn die Babyeinheit im Direktmodus mit der Elterneinheit verbunden ist.
 - Grün leuchtet konstant, wenn die Babyeinheit im WLAN-Modus verbunden ist.
 - Rot blinkt langsam während des Video-Streamings im Direktmodus.
 - Grün blinkt langsam während des Video-Streamings im WLAN-Modus.
- 8 **AN-/AUS-Schalter**
 - Schaltet es ein oder aus.
- 9 **Lautsprecher**
- 10 **Temperatursensor**
- 11 **Stromanschluss**
- 12 **Aussparungen für Wandmontage**
- 13 **PAIR (mit Elterneinheit verbinden)**
 - Die Eltern- und Babyeinheit sind bereits werkseitig gekoppelt.
 - Babyeinheit auf Werkseinstellungen zurücksetzen.
 1. Drücken und halten Sie die **PAIR**-Taste, bis Sie einen Piepton hören.
 2. Lassen Sie die **PAIR**-Taste los, und drücken Sie die **PAIR**-Taste erneut fünfmal, bis Sie einen weiteren Piepton hören.
 3. Die Babyeinheit gibt einen weiteren Piepton von sich, sobald der Reset abgeschlossen ist. Anschließend wird die Babyeinheit neu gestartet.

Übersicht Elterneinheit

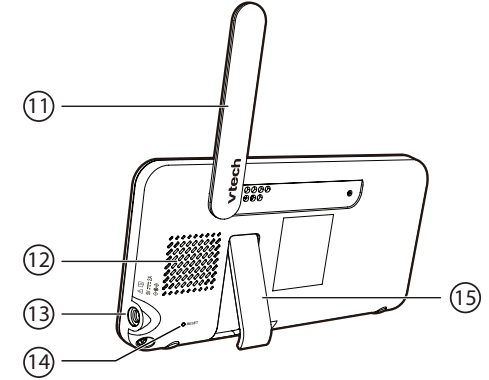
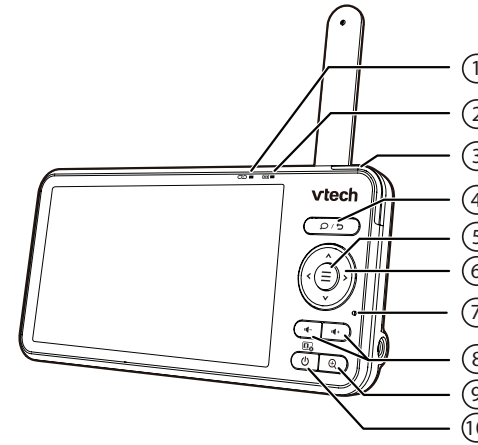

- 1 **🔗 (Verbindungs-LED)**
 - An, wenn die Elterneinheit mit der Babyeinheit verbunden ist.
 - Blinkt, wenn die Verbindung zur Babyeinheit unterbrochen ist.
- 2 **🔋 Akku-LED**
 - An, wenn die Elterneinheit an das Stromnetz angeschlossen ist und der Akku geladen wird.
 - Blinkt, wenn der Akku der Elterneinheit fast leer ist und aufgeladen werden muss.
- 3 **3-stufiger LED-Tonanzeiger**
 - Grün: die Babyeinheit erkennt einen niedrigen Tonpegel.
 - Grün und gelb: die Babyeinheit erkennt einen moderaten Tonpegel.
 - Grün, gelb und rot: die Babyeinheit erkennt einen hohen Tonpegel.
- 4 **🗨️ (Sprechen) / ↻**
 - Drücken und halten, um zu Ihrem Baby zu sprechen.
 - Wenn ein Untermenü angezeigt wird, drücken Sie diese Taste, um es zu schließen.
- 5 **☰ (Menü | Auswählen)**
 - Drücken, um das Hauptmenü aufzurufen.
 - Wenn ein Menü angezeigt wird, drücken Sie die Taste, um eine Option zu wählen oder eine Einstellung zu speichern.
- 6 **⬅️|⬆️|⬇️|⬅️ Pfeiltasten**
 - Drücken Sie diese Tasten um innerhalb des Hauptmenüs und der Untermenüs nach links, oben, rechts oder unten zu navigieren.
 - Drücken Sie diese Tasten, um die Kamera der Babyeinheit nach links, rechts, oben oder unten zu bewegen.
- 7 **Mikrofon**
- 8 **🔊 / 🔊+**
 - Erhöhen oder verringern Sie die Lautstärke der Elterneinheit.
- 9 **🔍 Zoom**
 - Drücken, um heran- oder herauszuzoomen.
 - Wenn ein Untermenü angezeigt wird, drücken Sie diese Taste, um zum vorherigen Menü zurückzukehren.
- 10 **🔌 | 📺 (An/Aus | Bildschirm an/aus)**
- 11 **Antenne**
- 12 **Lautsprecher**
- 13 **Stromanschluss**
- 14 **RESET**
 - Neustart der Elterneinheit erzwingen.
- 15 **Ständer**



BABYPHONE ANSCHLIESSEN, AUFLADEN UND EINSCHALTEN

Babyphone anschließen

HINWEISE

- Der Akku ist in die Elterneinheit eingebaut.
- Verwenden Sie mit diesem Produkt nur die mitgelieferten Netzteile.
- Stellen Sie sicher, dass die Eltern- und Babyeinheit nicht an eine elektronisch gesteuerte Steckdose angeschlossen sind.
- Stecken Sie die Netzteile nur in Steckdosen in vertikalen Flächen oder Bodensteckdosen. Die Kontaktstifte der Netzteile sind nicht dafür gemacht, das Gewicht der Eltern- und Babyeinheit zu tragen, also schließen Sie sie an keine Decken-, Untertisch- oder Schrank-Steckdosen an. Andernfalls sind die Netzteile möglicherweise nicht ordnungsgemäß in der Steckdose eingesteckt.
- Stellen Sie sicher, dass sich die Kabel der Elterneinheit, der Babyeinheit und der Netzteile außerhalb der Reichweite von Kindern befinden.

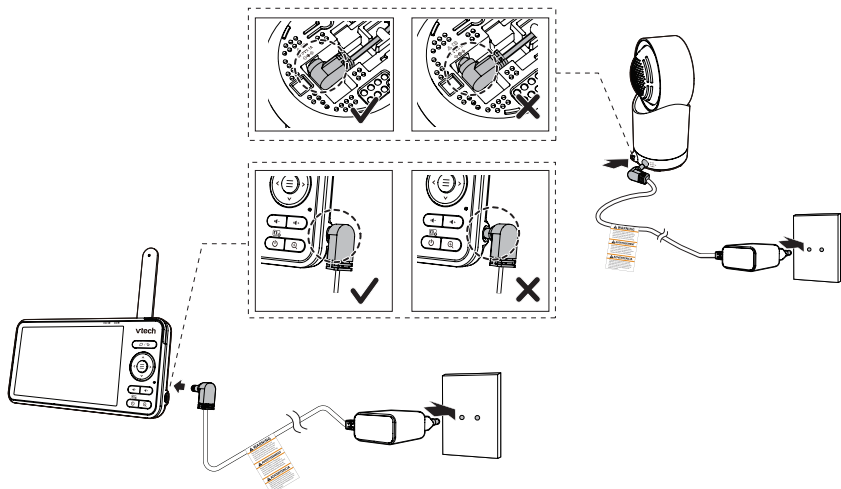

Schieben Sie den Netzschalter, um die Babyeinheit anzuschalten.

HINWEISE

- Nach dem Einschalten leuchtet die Status-LED der Babyeinheit auf. Sie schaltet sich nach kurzer Zeit wieder aus.

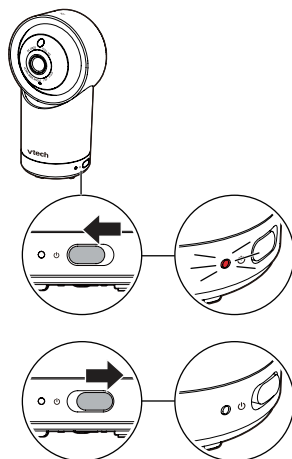

HINWEIS:
Das Kameraobjektiv und die Oberfläche können sich bei normalem Betrieb erwärmen.

Laden Sie den Akku der Elterneinheit vor der Verwendung auf

Die Elterneinheit wird über einen integrierten Akku oder über das Stromnetz betrieben. Um Ihr Baby ständig zu überwachen, lassen Sie die Elterneinheit am Stromnetz angeschlossen.





HINWEISE

- Bevor Sie das Babyphone zum ersten Mal verwenden, laden Sie den Akku der Elterneinheit 12 Stunden lang auf. Wenn die Elterneinheit voll aufgeladen ist, sind die Segmente des Batteriesymbols „voll“ .
- Die Standby-Zeit hängt von der tatsächlichen Nutzung ab.

Die Elterneinheit schaltet sich nach dem Anschluss an die Steckdose automatisch ein, und der Begrüßungsbildschirm wird angezeigt. Drücken Sie **Power**, um die Elterneinheit einzuschalten, oder **drücken und halten Sie** die Taste, um sie auszuschalten.



Das Batteriesymbol zeigt den Status des Akkus an (bitte sehen Sie unten).

BATTERIESYMBOL	AKKUSTATUS	EMPFEHLUNG
 und  werden auf dem Bildschirm der Elterneinheit angezeigt, während die  LED-Leuchte blinkt.	Der Akku ist fast leer und kann das Gerät nur noch sehr kurz betreiben.	Ohne Unterbrechung laden (etwa 30 Minuten).
Die Segmente des Batteriesymbols sind „voll“  .	Der Akku ist voll aufgeladen.	Damit er so bleibt, schließen Sie die Elterneinheit mit dem Netzteil an eine Steckdose, wenn Sie sie nicht mehr benutzen.

Stellen Sie die Antenne der Elterneinheit für einen besseren Empfang auf.

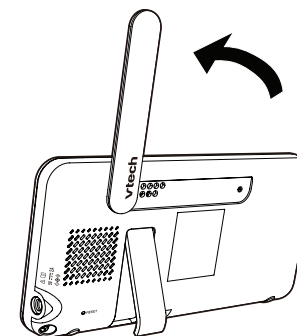



GERÄUSCHPEGEL TESTEN UND BABYPHONE AUFSTELLEN

Geräuschpegel des Babyphones testen

HINWEIS

- Dieses Babyphone ist als Hilfsmittel gedacht. Es stellt keinen Ersatz für eine angemessene Aufsicht durch einen Erwachsenen dar und sollte nicht als solche verwendet werden.

ACHTUNG

- Stellen Sie für den Gehörschutz sicher, dass die Elterneinheit mehr als 1 Meter von der Babyeinheit entfernt ist. Wenn Sie ein Störgeräusch hören, bewegen Sie die Elterneinheit weiter, bis das Geräusch aufhört. Sie können auch die Taste  an der Elterneinheit drücken, um das Rauschen zu reduzieren.



TIPP

- Erhöhen Sie die Lautstärke des Lautsprechers an der Elterneinheit, wenn Sie die von der Babyeinheit übertragenen Töne nicht hören können.

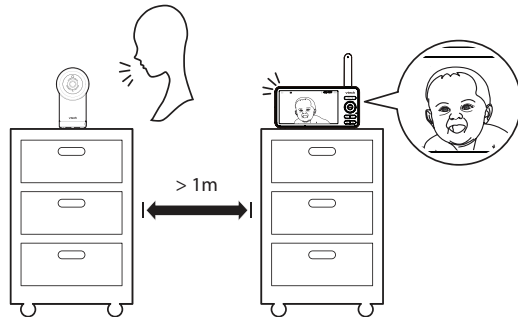

Babyphone aufstellen

ACHTUNG

- Stellen Sie sicher, dass sich die Babyeinheit außerhalb der Reichweite Ihres Kindes befindet. Stellen oder installieren Sie die Babyeinheit niemals ins Kinderbettchen oder den Laufstall des Kindes.

- Stellen Sie die Babyeinheit mehr als 1 Meter von Ihrem Baby entfernt auf.

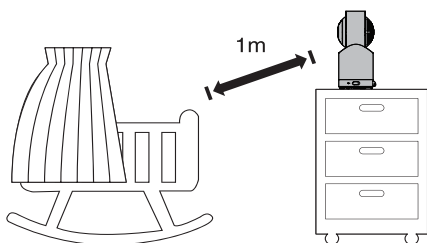



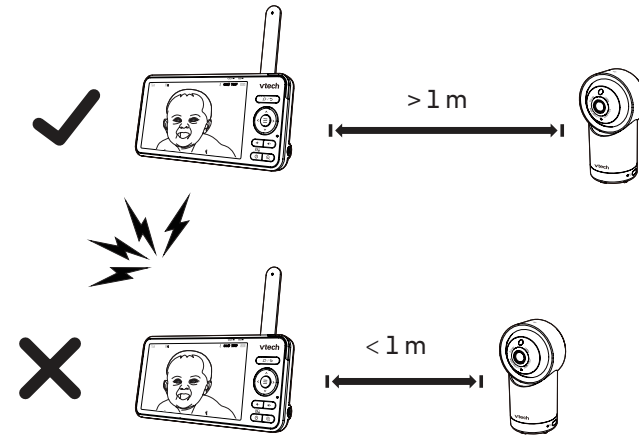

- So vermeiden Sie Störgeräusche von Ihrem Babyphone:

- Stellen Sie sicher, dass Baby- und Elterneinheit mindestens 1 Meter voneinander getrennt sind; ODER
- verringern Sie die Lautstärke der Elterneinheit.



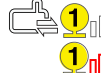







PARENT UNIT ICONS

Statussymbole

-  **Direktmodus**
Eltern- und Babyeinheit sind direkt miteinander verbunden.
Rote Balken weisen auf eine fehlende Verbindung hin.
-  **WLAN-Modus**
Eltern- und Babyeinheit sind über WLAN verbunden.
Das rote Symbol auf der Baby- oder Elterneinheit weist darauf hin, dass keine Verbindung zwischen den jeweiligen Einheiten und dem Router besteht.
-  Nachtsicht in Schwarzweiß ist aktiviert.
-  Bewegungserkennungsalarm ist eingeschaltet.

Statussymbole

-  Melodien und beruhigende Töne werden abgespielt.
-  Nachtlcht ist eingeschaltet.
-  Automatisches Nachtlcht ist eingeschaltet.
-  Temperaturalarm ist eingeschaltet.
-  Lautsprecher der Elterneinheit ist stummgeschaltet.
-  21°C Temperatur
-  Akkustatus
-  Anzeige bei niedrigem Akkustand.

SYMBOLE DER ELTERNEINHEIT

Hauptmenü	Untermenü	Optionen	Hauptmenü	Untermenü	Optionen
Nachtlicht					Timer Bildsch.-Timeout
		On/Off			<ul style="list-style-type: none"> Der Bildschirm der Elterneinheit schaltet sich nach der ausgewählten Zeit aus, um Energie zu sparen, und Sie können das Baby hören, während der Bildschirm ausgeschaltet ist.
		Farbe			
		<ul style="list-style-type: none"> Eine Nachlichtfarbe wählen. 			
		Helligkeit			Andere
		<ul style="list-style-type: none"> Helligkeit des Nachlichts anpassen. Helligkeit auf automatische Umgebungsanpassung einstellen. 			<ul style="list-style-type: none"> Sprache, Reset Werkseinstellungen, Softwareupdate.
		Timer	Alarmeinstellungen		
		<ul style="list-style-type: none"> Timer zum Ausschalten des Nachlichts nach 15, 30 oder 60 Minuten oder zum ständigen Einschalten einstellen. 			<ul style="list-style-type: none"> Stummschalten oder Einstellen der Alarmlautstärke.
Melodien und beruhigende Klänge					Bewegung erkennen
		Schlaflied abspielen oder stoppen.			<ul style="list-style-type: none"> Bewegungserkennungsalarm ein-/ausschalten. Empfindlichkeitsstufe der Bewegungserkennung einstellen, um den Bildschirm der Elterneinheit zu aktivieren, wenn die Babyeinheit eine über eine bestimmte Stufe hinausgehende Bewegung erkennt.
		Bibliothek			
		<ul style="list-style-type: none"> Alle Melodien abspielen oder eine der fünf Melodien und fünf beruhigenden Klänge abspielen. 			Temperatur
		Lautstärke			<ul style="list-style-type: none"> Temperaturerkennungsalarm ein-/ausschalten. Maximale und minimale Temperatur für den Alarmbereich wählen.
		<ul style="list-style-type: none"> Lautstärke der Wiedergabe einstellen. 			Batterie
		Timer			<ul style="list-style-type: none"> Alarm bei niedrigem Akkustand ein-/ausschalten.
		<ul style="list-style-type: none"> Timer zum Beenden des Abspielens nach 15, 30 oder 60 Minuten oder zum ununterbrochenen Abspielen einstellen. 			Link verloren
Allgemeine Einstellungen					<ul style="list-style-type: none"> Alarm bei verlorener Verbindung ein-/ausschalten.
		Kameraverbindung	Hilfe und Infos		
		<ul style="list-style-type: none"> Mit Ihrem WLAN verbinden. Mobiltelefon verbinden. 			Hilfe
		Lautstärke			<ul style="list-style-type: none"> Hilfeinformationen
		<ul style="list-style-type: none"> Lautstärke des Lautsprechers der Babyeinheit anpassen. 			Video-Anleitung
		Bildschirmhelligkeit			<ul style="list-style-type: none"> Support-Video
		<ul style="list-style-type: none"> Helligkeit des Bildschirms der Elterneinheit anpassen. 			System Inform
		Temperatureinheit			<ul style="list-style-type: none"> Systeminformationen
		<ul style="list-style-type: none"> Temperatureinheit ändern (°C/°F). 			

ERSTE SCHRITTE

Nach dem Einschalten des Babyphones überträgt die Elterneinheit Live-Videos im Direktmodus. Wir empfehlen Ihnen, die Anweisungen auf dem Bildschirm zu befolgen, um Ihr WLAN mit dem Babyphone für erweiterte Funktionen und einen mobilen Zugriff einzurichten. Siehe **Automatisches Software- und Firmware-Update** und **App für mobilen Zugriff herunterladen** in dieser Schnellstart-Anleitung.

Menübedienung

Drücken Sie auf der Elterneinheit, um das Menü aufzurufen, einen Menüpunkt zu wählen oder eine Einstellung zu bestätigen. Sie können die Elterneinheit für erweiterte Einstellungsvorgänge und Bedienung der Babyeinheit benutzen, z. B. um die Melodien der Babyeinheit abzuspielen oder um die Empfindlichkeit der Babyeinheit einzustellen.

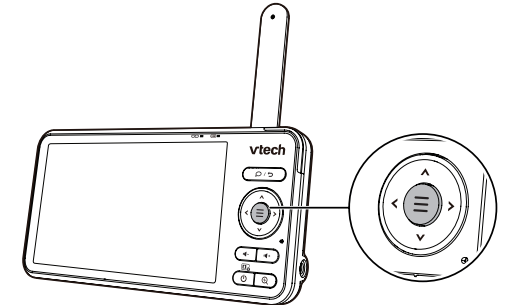

Wenn das Menü gezeigt wird:

- Drücken Sie | | | , um zwischen den Menüpunkten zu scrollen.
- Drücken Sie , um einen Menüpunkt auszuwählen.
- Drücken Sie / , um das Live-Video erneut anzuzeigen.
- Drücken Sie , um die **Hilfeseite** anzuzeigen.

Lautstärke der Lautsprecher anpassen

Drücken Sie - / +, um die Lautstärke des Lautsprechers der Elterneinheit einzustellen, der von der Babyeinheit empfangen wird.

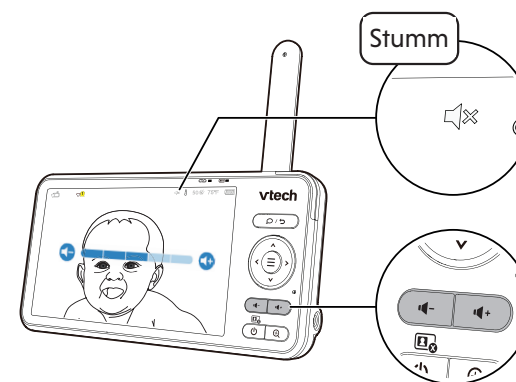

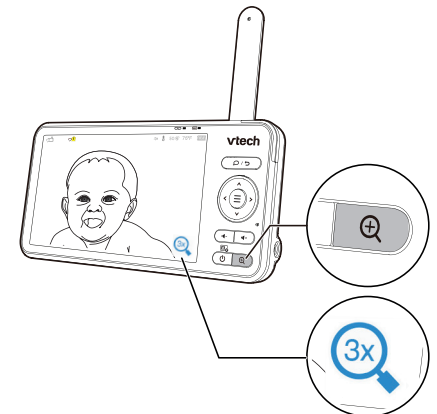

Zoom

Drücken Sie , um in einer festen Zoomsequenz heran- oder herauszu-zoomen. weist darauf hin, dass das Bild 3-fach vergrößert ist.



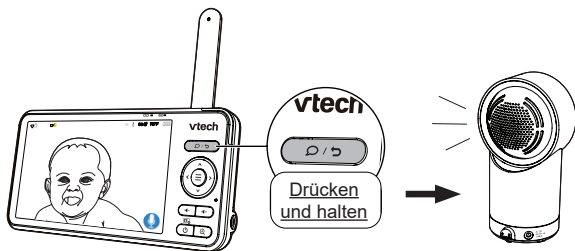

Sprechen Sie mit Ihrem Baby über die Babyeinheit

1. Drücken und halten Sie die -Taste.
2. Wenn das Symbol  auf dem Bildschirm angezeigt wird, sprechen Sie in Ihre Elterneinheit. Ihre Stimme wird an die Babyeinheit übertragen und von ihrem Lautsprecher hörbar.
3. Wenn Sie fertig sind, lassen Sie die -Taste los. Jetzt hören Sie Ihr Baby wieder.



Bildschirm der Elterneinheit ein-/ausschalten

Der Bildschirm der Elterneinheit kann ein- oder ausgeschaltet werden, während die Elterneinheit eingeschaltet bleibt. Die Geräusche der Babyeinheit werden weiterhin an die Elterneinheit übertragen.

- Drücken Sie   auf der Elterneinheit, um den Bildschirm auszuschalten.
- Um den Bildschirm wieder anzuschalten, drücken Sie einfach eine beliebige Taste auf der Elterneinheit.



Kamera schwenken und neigen

Verwenden Sie zum Schwenken und Neigen der Kamera die Pfeiltasten oder das Bedienfeld auf der Elterneinheit.

- Drücken Sie    , um die Kamera nach links, rechts, oben und unten zu bewegen;
- Drücken und halten Sie    , um die Kamera kontinuierlich zu bewegen.

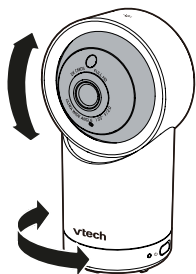

TIPP

Um die Standardeinstellungen wiederherzustellen oder die WLAN-Verbindung zurückzusetzen, können Sie die Elterneinheit durch Drücken der **RESET**-Taste auf der Rückseite der Einheit zurücksetzen.



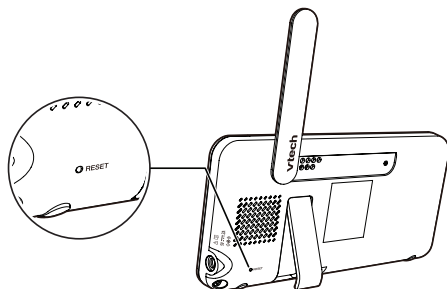



Stecken Sie einen Stift in das **RESET**-Loch auf der Rückseite der Elterneinheit und drücken Sie anschließend vorsichtig darauf.



NACHTLICHT

Das Nachtllicht kann sowohl an der Elterneinheit ferngesteuert oder an der Babyeinheit direkt eingestellt werden.

An der Elterneinheit:

1. Drücken Sie .
2. Drücken Sie  oder , um zum Menü  **Nachtllicht** zu gehen.
3. Drücken Sie  oder , um die folgenden Optionen auszuwählen:

  Nachtllicht ein- oder ausschalten

 Farbe des Nachtllichts auswählen

 Helligkeit des Nachtllichts anpassen

 Nachtllicht-Timer einstellen

An der Babyeinheit:

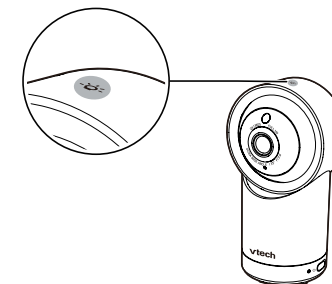

Nachtllicht-Taste

Einfaches Antippen: Ein-/Ausschalten
Antippen und halten (bei eingeschaltetem Licht): Helligkeit des Nachtllichts anpassen.



APP FÜR MOBILEN ZUGRIFF HERUNTERLADEN

1 Installation der App

a) Über die Elterneinheit

HINWEIS

- Vor der Installation der App müssen Sie das Babyphone mit Ihrem WLAN verbinden.

Drücken Sie auf der Elterneinheit, gehen Sie zu > .

- Drücken Sie .
- Gehen Sie zu > > **Mobiltelefon verbinden**.
- Scannen Sie den QR-Code auf der Elterneinheit, um die App auf Ihr Mobilgerät herunterzuladen.

b) Über den App Store

- Besuchen Sie den App Store oder den Google Play Store .
- Suchen Sie nach der Mobil-App mit dem Stichwort „myvtech baby pro“.
- Laden Sie die **MyVTech Baby Pro** Mobil-App herunter und installieren Sie sie auf Ihrem Mobilgerät.

ODER

Scannen Sie den QR-Code auf der rechten Seite, um die App zu erhalten.

HINWEIS

- Stellen Sie sicher, dass Ihr Mobilgerät die Mindestanforderung für die Mobil-App erfüllt.

Mindestanforderung

Die Mobil-App ist kompatibel mit:

- Android™ 6.0 oder höher; und
- iOS 12 oder höher.



2 Benutzerkonto einrichten Auf Ihrem Mobilgerät:

- Tippen Sie auf , um die Mobil-App zu starten, und erstellen Sie anschließend ein Benutzerkonto.
- Wir empfehlen für die Registrierung Ihres Benutzerkontos gängige Webmail-Dienste, wie z. B. Google Gmail. Überprüfen Sie Ihre E-Mail (und den Spam-Ordner), aktivieren Sie Ihr neues Kamerakonto über den E-Mail-Link und melden Sie sich schließlich bei Ihrem Konto an.

3 Kamera hinzufügen

Folgen Sie den Anweisungen in der Mobil-App, um die Kamera zu koppeln.



WIE FUNKTIONIERT DAS SYSTEM

TIPP

Für eine bessere Sicherheit und eine stabilere Verbindung muss dieses Babyphone mit Ihrem 2,4-GHz-WLAN verbunden und im WLAN-Modus betrieben werden.

Direktmodus

Die Eltern- und Babyeinheit Ihres Video-Babyphones sind standardmäßig im Direktmodus miteinander verbunden, sodass Sie direkt nach dem Auspacken Live-Videos streamen können. Es wird **NICHT empfohlen, nach der Erstinstallation die Verbindung im Direktmodus weiter zu verwenden.**



TIPP

Unter Umständen ist die Signalstärke geringer, wenn die Eltern- und Babyeinheit weit voneinander entfernt sind oder sich Hindernisse wie z. B. Innenwände zwischen ihnen befinden. Sie müssen den WLAN-Modus einrichten, um die Einheiten über Ihr WLAN zu verbinden und die Verbindung zwischen der Eltern- und Babyeinheit zu verbessern.

WLAN-Modus

Sie müssen Ihr Babyphone im **WLAN-Modus** einrichten, um Live-Videostreaming über Ihre Elterneinheit mit einer verbesserten Verbindung zu genießen. Der **WLAN-Modus** ist der empfohlene Modus für eine stabile Verbindung.

Der **WLAN-Modus** verwendet Ihr 2,4-GHz-WLAN, um Ihr Video-Babyphone zu verbinden. Er unterstützt Live-Videostreaming über die Elterneinheit und die Smartphone-App.

Wenn Sie Live-Videos mit Ihrem Mobilgerät außerhalb Ihres Zuhauses streamen möchten, können Sie die **MyVtech Baby Pro** Mobil-App herunterladen und installieren. Mit der Mobil-App stellt Ihr WLAN-Router (nicht inbegriffen) eine Internetverbindung zu Ihrem HD-Video-Babyphone her. Sie dient als Kommunikationskanal zwischen Ihrer Babyeinheit und Ihrem Mobilgerät und ermöglicht es Ihnen, Ihre Babyeinheit zu überwachen und/oder zu steuern, egal wo Sie sich befinden. Weitere Einzelheiten finden Sie im Abschnitt **App für mobilen Zugriff herunterladen** in dieser Schnellstart-Anleitung.

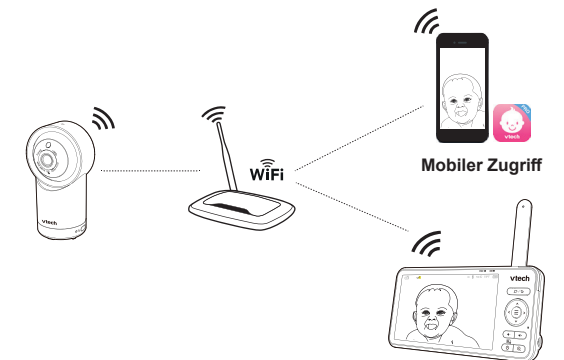

Verbinden mit WLAN zur Verbesserung des lokalen Zugriffs

HINWEIS

- Wenn sowohl die Elterneinheit als auch die App die Kamera gleichzeitig anzeigen, wird die Videoqualität optimiert, um das bestmögliche Anzeigergebnis zu erzielen.



SCHÜTZEN SIE IHRE PRIVATSPHÄRE UND ONLINE-SICHERHEIT

VTech kümmert sich um Ihre Privatsphäre und Ihren Seelenfrieden. Aus diesem Grund haben wir eine Liste mit branchenweit empfohlenen „Best Practices“ zusammengestellt, um Ihre drahtlose Verbindung privat zu halten und Ihre Geräte im Internet effektiv zu schützen. Wir empfehlen Ihnen, die folgenden Tipps sorgfältig zu lesen und zu befolgen.

Stellen Sie sicher, dass Ihre WLAN-Verbindung sicher ist.

- Bevor sie ein neues Gerät zu Ihrem WLAN verbinden, stellen Sie sicher, dass das WLAN-Signal Ihres Routers verschlüsselt ist, indem Sie im WLAN-Sicherheitsmenü Ihres Routers die Einstellung „WPA2-PSK mit AES“ auswählen.

Ändern Sie die Standardeinstellungen.

- Ändern Sie den werkseitig eingestellten WLAN-Netzwerknamen (SSID) Ihres WLAN-Routers zu einem neuen, eindeutigen Namen.
- Ändern Sie Standardpasswörter in eindeutige, starke Passwörter. Ein starkes Passwort:
 - Ist mindestens 10 Zeichen lang.
 - Ist komplex.
 - Enthält keine Wörter aus dem Wörterbuch oder persönliche Informationen.
 - Enthält eine Mischung aus Großbuchstaben, Kleinbuchstaben, Sonderzeichen und Zahlen.

Halten Sie die Software Ihrer Geräte auf dem neuesten Stand.

- Laden Sie Sicherheitspatches von den Herstellern Ihrer Geräte herunter, sobald sie verfügbar sind. So haben Sie immer die neuesten Sicherheitsupdates.
- Wenn die Funktion verfügbar ist, aktivieren Sie automatische Aktualisierungen für zukünftige Versionen.

Deaktivieren Sie Universal Plug and Play (UPnP) auf Ihrem Router.

- Wenn UPnP auf einem Router aktiviert ist, kann diese Funktion die Wirksamkeit Ihrer Firewall einschränken, indem sie anderen Netzwerkgeräten ermöglicht, eingehende Ports ohne Ihrer Aufsicht und Zustimmung zu öffnen. Ein Virus oder ein anderes Malware-Programm könnte diese Funktion verwenden, um die Sicherheit des gesamten Netzwerks zu gefährden.



AUFSTELLUNGORT DER BABYEINHEIT TESTEN

Wenn Sie Ihr Babyphone an einem bestimmten Ort installieren und es mit Ihrem WLAN verbinden möchten, müssen Sie testen, an welchen Orten in Ihrer Wohnung die WLAN-Signalstärke am besten ist. Nachdem Sie die Elterneinheit eingeschaltet haben, können Sie die Anzeige der WLAN-Signalstärke der Elterneinheit als Hilfsmittel für die Überprüfung verwenden. Sobald Sie einen geeigneten Standort gefunden haben, können Sie Ihre Babyeinheit installieren. Wenn nötig, passen Sie die Entfernung zwischen Ihrer Babyeinheit und dem WLAN-Router an.

TIPP

- Je nach Umgebung und störenden Faktoren, wie z. B. die Beeinträchtigung der Signalstärke durch Entfernung und Innenwände, können Sie ein schwächeres WLAN-Signal wahrnehmen. Um die WLAN-Signalstärke zu verbessern, passen Sie den Abstand oder die Richtung Ihrer Elterneinheit an. Prüfen Sie Ihre Elterneinheit erneut.

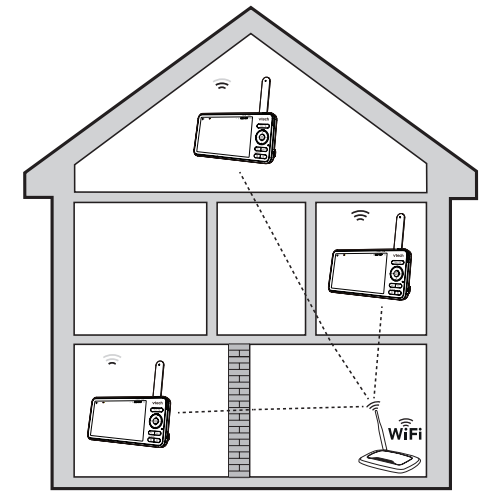

AUTOMATISCHES SOFTWARE- UND FIRMWARE-UPDATE

Um die optimale Leistung Ihres HD-Video-Babyphones zu gewährleisten, wird die Elterneinheit eine Meldung anzeigen und Sie auffordern, die Software und die Firmware der Babyeinheit zu aktualisieren, sobald neue Versionen verfügbar sind. Wählen Sie „Jetzt“, um das System neu zu starten, oder schalten Sie die Elterneinheit später aus und wieder ein, um das System mit der neuesten Software neu zu starten.

- Um zu prüfen, ob auf Ihrem Gerät die neueste Software installiert ist, oder um Ihre Gerätesoftware zu aktualisieren, gehen Sie zu:



Ihr HD-Video-Babyphone mit Ihrem WLAN verbinden

- Sie müssen Ihr Video-Babyphone mit Ihrem gesicherten WLAN verbinden, um die neuesten Software- und Firmware-Updates zu erhalten. Um WLAN einzurichten, gehen Sie zu:



HINWEIS

- Stellen Sie sicher, dass die Babyeinheit eingeschaltet ist, wenn Sie WLAN einrichten.

BABYEINHEIT AN WAND BEFESTIGEN (OPTIONAL)

HINWEISE

- Prüfen Sie die Empfangsstärke und den Kamerawinkel der Babyeinheit, bevor Sie die Löcher bohren.
- Welche Arten von Schrauben und Dübel benötigt werden, hängt vom Wandaufbau ab. Es kann sein, dass für die Befestigung der Babyeinheit an Ihrer Wand entsprechende Schrauben und Dübel benötigt werden, die separat erworben werden müssen.

1. Platzieren Sie die Wandhalterung an die Wand und markieren Sie die zwei Löcher parallel auf der Wand mit einem Bleistift. Legen Sie die Wandhalterung ab und bohren Sie zwei Löchern in der Wand in den markierten Punkten (5,5 mm-Bohrer).

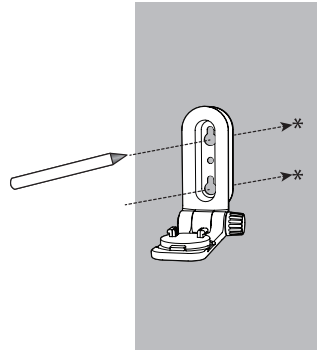

2. Wenn Sie Löcher in ein Holzprofil einer Ständerwand bohren, gehen Sie zu Schritt 3.

- Wenn Sie die Löcher in andere Materialien als ein Holzprofil einer Ständerwand bohren, stecken Sie Dübel in die Löcher. Tippen Sie mit einem Hammer vorsichtig auf die Dübel, bis sie bündig mit der Wand abschließen.



3. Richten Sie die Halterung der Wandbefestigung wie in der Darstellung mit den Löchern an der Wand aus. Ziehen Sie zunächst die Schraube im mittleren Loch fest, damit die Halterung in Position bleibt. Nun können Sie die andere Schraube im oberen Loch anziehen.

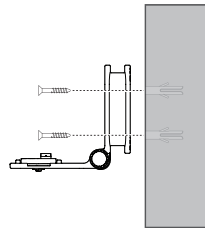

4. Platzieren Sie die Babyeinheit in der Wandhalterung und schieben Sie sie vorwärts, bis sie einrastet. Verbinden Sie das Netzteil mit der Babyeinheit.

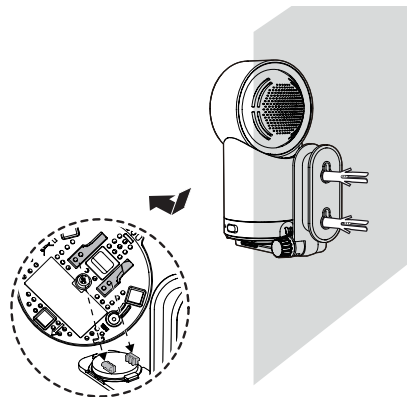

3. Setzen Sie die Schrauben in die Löcher in die Dübel ein und ziehen Sie die Schrauben an, bis nur ungefähr 6 mm der Schrauben hervorsteht.

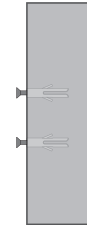

ODER

4. Platzieren Sie die Babyeinheit in der Wandhalterung und schieben Sie sie vorwärts, bis sie einrastet. Richten Sie die Löcher an der Wandhalterung mit den Schrauben an der Wand aus, und schieben Sie die Wandhalterung nach unten, bis sie einrastet.

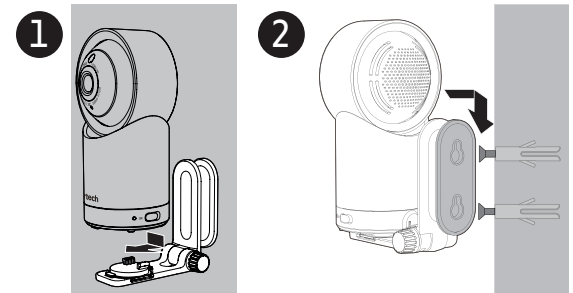

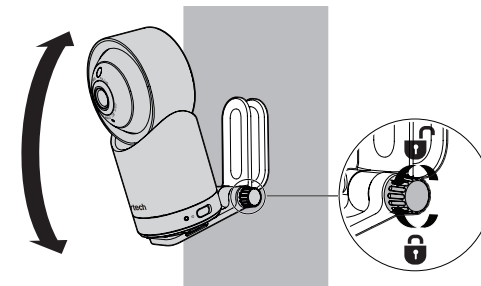

5. Sie können den Aufnahmewinkel der Babyeinheit vergrößern, indem Sie die Wandhalterung neigen. Halten Sie die Babyeinheit und drehen Sie den Knopf gegen den Uhrzeigersinn. Damit wird das Gelenk der Wandhalterung gelöst. Neigen Sie Ihre Babyeinheit hoch oder runter, um den gewünschten Winkel einzustellen. Drehen Sie den Knopf nun im Uhrzeigersinn, um das Gelenk festzustellen und den Winkel beizubehalten.



Q&A HÄUFIG GESTELLTE FRAGEN

Nachfolgend finden Sie die am häufigsten gestellten Fragen zum Babyphone.

Warum funktioniert das Babyphone nicht normal?	Versuchen Sie Folgendes (in der aufgeführten Reihenfolge) zur allgemeinen Abhilfe: <ol style="list-style-type: none"> 1. Trennen Sie die Stromversorgung der Baby- und Elterneinheit. 2. Warten Sie einige Sekunden, bevor Sie die Baby- und Elterneinheit wieder an die Stromversorgung anschließen. 3. Schalten Sie die Baby- und Elterneinheit ein. 4. Warten Sie, bis sich die Elterneinheit mit der Babyeinheit synchronisiert hat. Dieser Vorgang kann bis zu einer Minute dauern.
Warum leuchtet die Einschaltanzeige der Baby- und Elterneinheit nicht auf, wenn die Einheiten eingeschaltet werden?	Möglicherweise ist die Elterneinheit nicht an die Stromversorgung angeschlossen. Stecken Sie den Stecker des Netzteils in die Elterneinheit und stecken Sie das Netzteil in eine Steckdose. Anschließend drücken Sie  Power , um die Elterneinheit einzuschalten und die Verbindung mit der Babyeinheit herzustellen. Möglicherweise ist die Babyeinheit nicht an die Stromversorgung angeschlossen. Stecken Sie den Stecker des Netzteils in die Babyeinheit und stecken Sie das Netzteil in eine Steckdose. Schieben Sie anschließend den  ON/OFF -Schalter auf ON , um die Babyeinheit einzuschalten und die Verbindung mit der Elterneinheit herzustellen.
Warum wird meine Elterneinheit nicht aufgeladen, wenn sie an das Stromnetz angeschlossen ist?	Vergewissern Sie sich, dass die Stromversorgung nicht über einen elektronischen Wandschalter gesteuert wird. Der Akku kann durch längeren Gebrauch degradiert oder defekt sein. Siehe Garantie für Reparatur/Ersatz.
Warum ist mein Bildschirm schwarz-weiß?	Der Bildschirm ist bei Nacht oder in einem dunklen Raum schwarz-weiß, wenn die Nachtsichtfunktion aktiviert ist. Das ist normal.
Warum bekomme ich eine Blendung oder unscharfe Anzeige auf meinem Bildschirm, wenn ich mein Baby nachts sehe?	Nachts oder in einem dunklen Raum können die Umgebung und andere störende Faktoren wie Beleuchtung, Objekte, Farben und Hintergründe die Bildqualität auf dem Bildschirm der Elterneinheit beeinträchtigen. Passen Sie den Winkel der Babyeinheit an oder stellen Sie die Babyeinheit auf eine höhere Ebene, um Blendung und eine unscharfe Anzeige zu vermeiden.
Warum erzeugt das Babyphone ein Störgeräusch?	Die Eltern- und Babyeinheit befinden sich möglicherweise zu nahe beieinander. <ul style="list-style-type: none"> • Bewegen Sie die Elterneinheit von der Babyeinheit weg, bis das Geräusch aufhört; ODER • Verringern Sie die Lautstärke der Elterneinheit.
Warum piept die Elterneinheit?	Die Babyeinheit befindet sich möglicherweise außerhalb der Reichweite. Bringen Sie die Elterneinheit näher an die Babyeinheiten heran (mindestens jedoch 1 m). Die Elterneinheit ist möglicherweise für eine normale Funktion nicht ausreichend aufgeladen. Laden Sie den Akku der Elterneinheit auf, bis das Batteriesymbol auf „voll“  wechselt. Die Temperatur im Kinderzimmer ist möglicherweise zu hoch oder zu niedrig.
Warum reagiert die Elterneinheit zu schnell auf andere Geräusche?	Die Babyeinheit erfasst auch andere Geräusche als die Ihres Babys. Passen Sie die Empfindlichkeitsstufe (VOX) auf einen niedrigeren Wert an oder verringern Sie die Lautstärke des Lautsprechers der Elterneinheit.
Warum höre ich kein Geräusch/Warum höre ich mein Baby nicht weinen?	Die Lautstärke des Lautsprechers der Elterneinheit ist möglicherweise zu niedrig. Siehe Lautstärke des Lautsprechers der Elterneinheit anpassen , um die Lautstärke zu erhöhen.
Warum kann ich keine Verbindung herstellen? Warum wird die Verbindung gelegentlich unterbrochen? Warum gibt es Tonunterbrechungen?	Die Babyeinheiten befinden sich möglicherweise außerhalb der Reichweite. Bringen Sie die Elterneinheit näher an die Babyeinheit heran (mindestens jedoch 1 m). Andere elektronische und drahtlose Produkte können Störungen Ihres Babyphones verursachen. Stellen Sie Ihr Babyphone so weit wie möglich von diesen Geräten entfernt auf.

ALLGEMEINE PFLEGEHINWEISE

Befolgen Sie diese Hinweise, damit dieses Produkt immer gut aussieht und perfekt funktioniert:

- Stellen Sie es nicht in der Nähe von Heizgeräten und Geräten auf, die elektrische Interferenz erzeugen können (z. B. Motoren oder Leuchtstofflampen).
- Setzen Sie das Produkt KEINER direkten Sonneneinstrahlung aus und schützen Sie es vor Nässe.
- Lassen Sie das Produkt nicht fallen und behandeln Sie es vorsichtig.
- Reinigen Sie das Produkt nur mit einem feuchten Tuch.
- Tauchen Sie die Eltern- oder Babyeinheit NIEMALS in Wasser und reinigen Sie sie nicht unter dem Wasserhahn.
- Verwenden Sie mit dem Produkt KEINE flüssige Reinigungsmittel oder Sprühreiniger.
- Stellen Sie sicher, dass Eltern- und Babyeinheit trocken sind, bevor Sie sie wieder an das Stromnetz anschließen.

AUFBEWAHRUNG

Wenn Sie das Babyphone längere Zeit nicht benutzen, bewahren Sie die Elterneinheit, die Babyeinheit und die Netzteile an einem kühlen und trockenen Ort auf.

AUFSICHT DURCH ERWACHSENE

- Dieses Babyphone ist ausschließlich für den Gebrauch durch Erwachsene bestimmt.
- Stellen Sie die Babyeinheit nicht ins Kinderbettchen oder den Laufstall des Kindes.
- Um die Sicherheit Ihrer Kinder zu gewährleisten, sollten Sie sie nicht mit dem Babyphone und seinem Zubehör spielen lassen. DIESES GERÄT IST KEIN SPIELZEUG.

TECHNISCHE DATEN

Frequenz	Babyeinheit: 2412 - 2472 MHz
Kanäle	13
LCD	5" Farb-LCD (IPS 1280x720 Pixel)
Nomineller Wirkungsbereich	Der tatsächliche Wirkungsbereich kann abhängig von den Umweltbedingungen bei der Verwendung variieren.
Anschlusswerte	Netzteil für die Babyeinheit: Ausgang: 5 V DC, 1000 mA. Netzteil für die Elterneinheit: Ausgang: 5 V DC, 2 A. Akku für die Elterneinheit: 3,7 V, 5000 mAh, 18,5 Wh Lithium-Ionen-Akku

KUNDENDIENST UND GARANTIE



KUNDENDIENST UND GARANTIE

WICHTIG

Bewahren Sie den Kassenbeleg als Kaufnachweis auf.

Kundendienst

Sie sind der Besitzer eines Qualitätsprodukts von VTech®, das mit Sorgfalt und unter strengen Qualitätskontrollen hergestellt wurde.

Folgende Punkte werden von der Garantie nicht abgedeckt:

- Beschädigung des Produkts durch unsachgemäßen Gebrauch.
- Unbefugte Reparaturen oder Änderungen am Produkt.
- Durch Nichtbeachtung der Gebrauchsanweisung verursachte Schäden.
- Fehlerhafte Akkus oder durch Auslaufen der Akkus verursachte Schäden.
- Durch mangelhafte oder unwirksame Transportverpackungen verursachte Schäden oder Transportschäden.
- Beschädigung des LCD-Displays.

Bei Fragen wenden Sie sich bitte an unseren Kundendienst:

www.vtechphones.eu

KONFORMITÄTSERKLÄRUNG

Dieses Produkt ist für den Einsatz innerhalb Europas vorgesehen.

Dieses Produkt entspricht den wesentlichen Bedingungen der Richtlinie über Funkanlagen und Telekommunikationsendeinrichtungen 2014/53/EU.

VTech Telecommunications Ltd. erklärt hiermit, dass dieses Video-Babyphone RM5766HD die wesentlichen Bedingungen und gültigen Vorschriften von Direktive 2014/53/EU einhält.

Die Konformitätserklärung für das RM5766HD ist unter www.vtech.com/rtte-directive direkt verfügbar.



ENTSORGUNG VON BATTERIEN, AKKUS UND GERÄTEN



Das durchgestrichene Mülltonnensymbol auf Geräten und Batterien bzw. der Verpackung bedeutet, dass diese Artikel nicht im Hausmüll entsorgt werden dürfen, da sie Materialien enthalten, die schädlich für die Umwelt und die menschliche Gesundheit sind.

Die chemischen Symbole Hg, Cd oder Pb weisen ggf. darauf hin, dass die Batterie (der Akku) mehr als die in der Batterieverordnung (2006/66/EC) vorgeschriebene Menge an Quecksilber (Hg), Cadmium (Cd) oder Blei (Pb) enthalten.



Die ausgefüllte Leiste weist darauf hin, dass das Produkt nach dem 13. August 2005 auf den Markt gebracht wurde.

Helfen Sie mit, die Umwelt zu schützen – entsorgen Sie Ihre Geräte, Batterien und Akkus verantwortungsbewusst.

Android™ und Google Play™ sind Marken von Google Inc.

App Store ist eine Marke von Apple Inc. in den USA und anderen Ländern.

IOS ist eine Marke oder eingetragene Marke von Cisco in den USA und anderen Ländern und wird unter Lizenz verwendet.

Credits:

Die Audiodatei Background Noise ist von Caroline Ford erstellt worden und wird unter der Creative Commons-Lizenz verwendet.

Die Audiodatei Stream Noise ist von Caroline Ford erstellt worden und wird unter der Creative Commons-Lizenz verwendet.

Die Audiodatei Crickets At Night ist von Mike Koenig erstellt worden und wird unter der Creative Commons-Lizenz verwendet.

Die Audiodatei Heart ist von Zarabadeu erstellt worden und wird unter der Creative Commons-Lizenz verwendet.

Hersteller: VTech Telecommunications Ltd.

23/F., Tai Ping Industrial Centre, Block 1, 57 Ting Kok Road, Tai Po, Hong Kong

Importeur: Snom Technology GmbH.

Aroser Allee 66, 13407, Berlin.



Technische Daten können ohne vorherige Ankündigung geändert werden.
© 2023 VTech Telecommunications Ltd.
Alle Rechte vorbehalten. 05/23. RM5766HD_SNOM_DE_QSG_V1



Monitor de video para bebés con pantalla de 5 pulgadas HD, wifi, con cámara panorámica orientable



vtech®

Guía de inicio rápido

Enhorabuena

por la compra de su nuevo producto VTech.

Antes de utilizar este monitor para bebés, lea las **Instrucciones importantes de seguridad**.

¿QUÉ HACE EL MONITOR DE VÍDEO HD?

El monitor de video para bebés con pantalla de 5 pulgadas HD, wifi de VTech le permite estar cerca de su bebé cuando está de viaje o fuera de casa. Este monitor es compatible con wifi, y utiliza la red inalámbrica doméstica para transmitir video y audio en directo a través de la unidad para el bebé y la unidad parental con pantalla en color de 5 pulgadas. Te permite mantener una conexión constante con tu bebé.

También puede monitorizarlo desde su smartphone y tablet.

El monitor de video inteligente para bebés con pantalla de 5 pulgadas HD, wifi de VTech utiliza la aplicación **MyVTech Baby Pro** para que pueda ver y oír al instante lo que ocurre con su bebé desde cualquier lugar del mundo. La aplicación puede descargarse desde App Store o Google Play™ Store, directamente desde su smartphone o tablet.

INSTRUCCIONES DE SEGURIDAD IMPORTANTES

La placa de identificación utilizada se encuentra en la parte inferior de la base de la unidad para el bebé.

Al utilizar el equipo, deben seguirse siempre las precauciones básicas de seguridad para reducir el riesgo de incendio, descarga eléctrica y lesiones, incluyendo:

1. Siga todas las advertencias e instrucciones señaladas en el producto.
2. Se requiere instalación realizada por un adulto.
3. **PRECAUCIÓN:** No instale la unidad para el bebé a una altura elevada.
4. Este producto ha sido diseñado como una ayuda. No es un sustituto de la supervisión responsable y adecuada de un adulto y no debe utilizarse como tal.
5. Este producto no está destinado a ser utilizado como un monitor médico.
6. No utilice este producto cerca del agua, por ejemplo, cerca de una bañera, lavabo, piscina o ducha.
7. **PRECAUCIÓN:** utilice únicamente la batería suministrada. Puede haber riesgo de explosión si se utiliza un tipo de batería incorrecto para la unidad parental. La batería no puede ser sometida a temperaturas extremas altas o bajas y a baja presión atmosférica a gran altura durante su uso, almacenamiento o transporte. Arrojar la batería al fuego o a un horno caliente, o aplastar o cortar mecánicamente la batería puede provocar una explosión. Dejar la batería en un entorno de temperatura extremadamente alta puede provocar una explosión o una fuga de líquido o gas inflamable. La batería sometida a una presión de aire extremadamente baja puede provocar una explosión o una fuga de líquido o gas inflamable. Deseche la batería usada de acuerdo con las instrucciones.
8. Utilice únicamente los adaptadores incluidos en este producto. Una polaridad o tensión incorrectas del adaptador puede dañar gravemente el producto.

  Información sobre el adaptador de corriente:

Salida de la unidad parental: 5 VCC 2 A



VTech Telecommunications Ltd.

Modelo: VT07EEU05200 (EU)

Salida de la unidad para el bebé: 5 VCC 1 A

VTech Telecommunications Ltd.

Modelo: VT05EEU05100 (EU)

  Información sobre la batería recargable:

3,7 V, 5000 mAh, 18,5 Wh batería de ion de litio

Zhuhai Great Power Energy Co., Ltd.

Modelo: GSP806090-5Ah-3,7V-1S1P

9. El adaptador de corriente está pensado para ser orientado correctamente en posición vertical o en el suelo. Las clavijas no están diseñadas para mantener el enchufe en su sitio si se conecta a una toma de corriente del techo, debajo de la mesa o del armario.
10. Para los equipos enchufables, la toma de corriente (adaptador deberá instalarse cerca del equipo y ser fácilmente accesible.
11. Desenchufe este producto de la toma de corriente antes de limpiarlo. No utilice limpiadores líquidos o en aerosol. Utilice un paño húmedo para la limpieza.
12. No modifique los adaptadores de corriente para sustituirlos por otros adaptadores, ya que esto provoca una situación de peligro.
13. No permita que nada se apoye en los cables de alimentación. No instale este producto en lugares donde los cables puedan ser pisados o enredarse.
14. Este producto solo debe funcionar con el tipo de alimentación eléctrica indicado en la etiqueta de identificación. Si no está seguro del tipo de alimentación de su casa, consulte a su distribuidor o a la compañía eléctrica local.
15. No sobrecargue las tomas de corriente ni utilice un cable alargador.
16. No coloque este producto sobre una mesa, estantería, soporte u otras superficies inestables.
17. Este producto no debe colocarse en ninguna zona donde no haya una ventilación adecuada. Las ranuras y aberturas en la parte posterior o inferior de este producto se proporcionan para la ventilación. Para evitar el sobrecalentamiento, estas aberturas no deben bloquearse colocando el producto sobre una superficie blanda, como una cama, un sofá o una alfombra. Este producto nunca debe colocarse sobre un radiador o una fuente de calor o cerca de ellos.

18. No introduzca objetos de ningún tipo en este producto a través de las ranuras porque podrían tocar puntos de tensión peligrosos o crear un cortocircuito. No derrame líquido de ningún tipo sobre el producto.
19. Para reducir el riesgo de descarga eléctrica, no desmonte este producto, llévelo a un servicio técnico autorizado. El desmontaje o retirada de partes del producto que no sea la puerta de la batería puede exponerle a tensiones peligrosas o a otros riesgos. Un montaje incorrecto puede provocar una descarga eléctrica al utilizar posteriormente el producto.
20. Debe probar la recepción del sonido cada vez que encienda las unidades o mueva uno de los componentes.
21. Examine periódicamente todos los componentes en busca de daños.
22. Existe un riesgo muy bajo de pérdida de privacidad cuando se utilizan determinados dispositivos electrónicos, como monitores de bebés, teléfonos inalámbricos, etc. **Para proteger su privacidad, asegúrese de que el producto no se ha utilizado nunca antes de comprarlo, reinicie el monitor del bebé periódicamente apagando y encendiendo las unidades, y apague el monitor del bebé si no lo va a utilizar durante algún tiempo.**
23. Los niños deben ser supervisados para asegurarse de que no jueguen con el producto.
24. Las piezas pequeñas de este monitor pueden ser ingeridas por bebés o niños pequeños. Mantenga estas piezas fuera del alcance de los niños
25. El producto no está destinado a ser utilizado por personas (incluidos niños) con capacidades físicas, sensoriales o mentales reducidas, o con falta de experiencia y conocimientos, a menos que hayan recibido supervisión o instrucciones sobre el uso del aparato por parte de una persona responsable de su seguridad.

GUARDE ESTAS INSTRUCCIONES

Precauciones

- Utilice y almacene el producto a una temperatura entre 0 °C y 40 °C.
- La manipulación incorrecta de las baterías puede provocar quemaduras, incendios o explosiones.
- Las baterías no deben exponerse a un calor excesivo, como un sol intenso o el fuego.
- No exponga el producto al frío extremo, al calor o a la luz solar directa. No coloque el producto cerca de una fuente de calor.
- **⚠ Advertencia:** Peligro de estrangulamiento- Los niños podrían ESTRANGULARSE con cuerdas. Mantenga este cable fuera del alcance de los niños (a más de 0,9 m). No retire la etiqueta de advertencia del cable del adaptador. 
- No coloque nunca la unidad para el bebé dentro de la cuna o corralito. Nunca cubra la unidad para el bebé o la unidad parental con una toalla o una manta.
- Otros productos electrónicos pueden causar interferencias con la unidad de la cámara. Procure instalar la unidad de la cámara lo más lejos posible de estos aparatos electrónicos: routers inalámbricos, radios, teléfonos móviles, interfonos, monitores de habitación, televisores, ordenadores personales, aparatos de cocina y teléfonos inalámbricos.

Medidas de precaución para los portadores de implantes de marcapasos cardíacos

Marcapasos cardíacos (se aplica solo a los dispositivos digitales inalámbricos):

Wireless Technology Research, LLC (WTR), una entidad de investigación independiente, condujo una evaluación multidisciplinaria de la interferencia entre los dispositivos inalámbricos portátiles y los marcapasos cardíacos implantados. Con el respaldo de la Administración de alimentos y medicamentos de los Estados Unidos (FDA), WTR recomienda al personal sanitario que:

Los pacientes con marcapasos

- deben mantener los dispositivos inalámbricos al menos a seis pulgadas del marcapasos.
- NO deben colocar los dispositivos inalámbricos directamente sobre el marcapasos, como en un bolsillo del pecho, cuando este esté encendido.

El estudio de la WTR no identificó ningún riesgo para los transeúntes con marcapasos por parte de otras personas que utilizan dispositivos inalámbricos.

Campos electromagnéticos

Este producto de VTech cumple con todos los estándares en relación con los campos electromagnéticos. Si se maneja adecuadamente y siguiendo este manual de instrucciones, el producto es seguro para su uso en base a la evidencia científica disponible hoy en día.



QUÉ INCLUYE LA CAJA

La caja de su monitor para bebés contiene los siguientes elementos. Guarde el justificante de compra y el embalaje original por si fuera necesario el servicio de garantía.

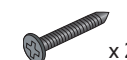
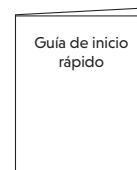
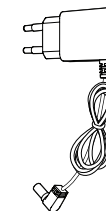
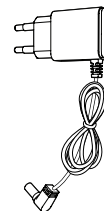
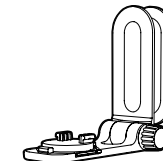
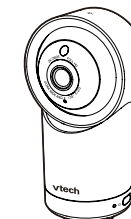
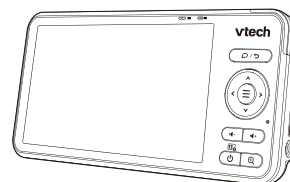

x 2



x 2

REQUISITOS

Para acceso móvil:

Aplicación móvil **MyVTech Baby Pro**

Red	WiFi
Router WiFi	2,4 GHz 802.11 b/g/n
Conexión a Internet	1,5 Mbps a 720p o 2,5 Mbps a 1080p ancho de banda por unidad para bebé



VISIÓN GENERAL

Vista general de la unidad para el bebé

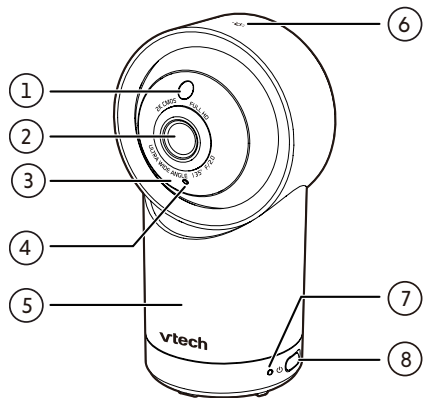

- 1 **Sensor de luz**
- 2 **Objetivo de la cámara**
- 3 **LED infrarrojos**
 - Permiten ver con claridad en entornos oscuros.
- 4 **Micrófono**
- 5 **Luz nocturna**
- 6 **Tecla de control de luz nocturna**
 - Vaya a la sección **Luz nocturna** para obtener más información.

- 7 **Indicador LED**
 - Permanece en rojo cuando la unidad para el bebé está conectada a la unidad parental en modo directo.
 - El color verde permanece encendido cuando la unidad para el bebé está conectada en modo router WiFi.
 - Parpadea en rojo lentamente durante la transmisión de vídeo en modo directo.
 - Parpadea en verde lentamente durante la transmisión de vídeo en modo router WiFi.

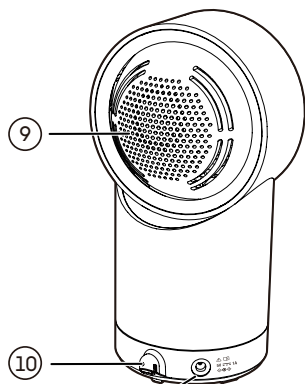

- 8 **Interruptor ENCENDIDO/APAGADO**
 - Enciéndalo o apáguelo.

- 9 **Altavoz**
- 10 **Sensor de temperatura**
- 11 **Clavija de alimentación**
- 12 **Orificios de montaje en pared**

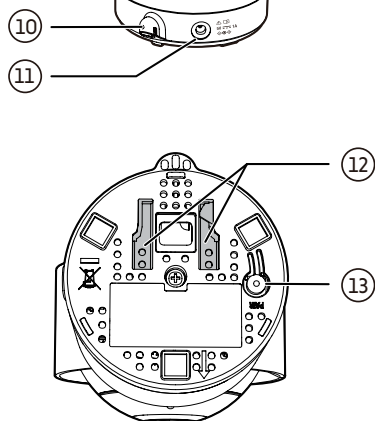

- 13 **PAIR**
 - La unidad parental y la unidad para el bebé suministradas ya están emparejadas.
 - Restablezca la unidad para el bebé a los valores predeterminados de fábrica.
 1. Mantenga pulsada la tecla PAIR hasta que oiga un pitido.
 2. Suelte la tecla **PAIR** y vuelva a pulsarla cinco veces hasta que oiga otro pitido.
 3. La unidad para el bebé emitirá otro pitido cuando finalice el restablecimiento. A continuación, la unidad para el bebé se reiniciará.

Vista general de la unidad parental

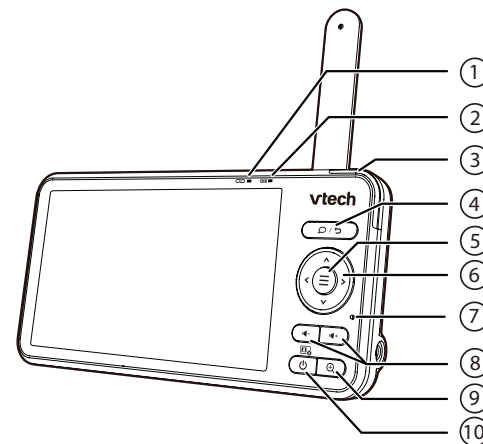

- 1 **Luz LED de ENLACE**
 - Encendida cuando la unidad parental está emparejada con la unidad para el bebé.
 - Parpadea cuando se pierde el emparejamiento con la unidad para el bebé.

- 2 **Luz LED de batería**
 - Encendida cuando la unidad parental está conectada a la corriente alterna y la batería se está cargando.
 - Parpadea cuando la batería de la unidad parental tiene un nivel bajo y necesita cargarse.

- 3 **Indicador luminoso de 3 niveles de sonido**
 - Verde: la unidad para el bebé detecta un nivel de sonido bajo.
 - Verde y ámbar: la unidad para el bebé detecta un nivel de sonido moderado.
 - Verde, ámbar y rojo: la unidad para el bebé detecta un nivel de sonido alto.

- 4 **Mantenga pulsado para hablar con la unidad para el bebé.**
 - Mantenga pulsado para hablar con la unidad para el bebé.
 - Mientras está en un submenú, pulse para salir.

- 5 **MENU | SELECT**
 - Pulse para acceder al menú principal.
 - Mientras está en un menú, pulse para elegir un elemento o guardar un ajuste.

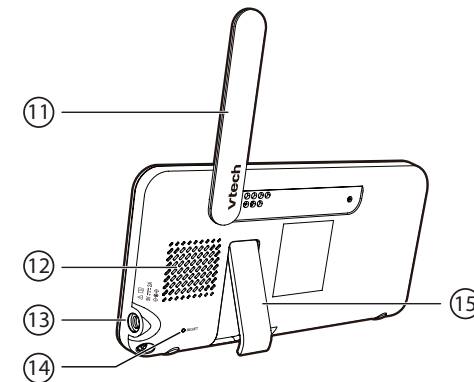

- 6 **Teclas de flecha**
 - Pulse para navegar a la izquierda, derecha, arriba y abajo dentro del menú principal y los submenús.
 - Pulse para mover la cámara de la unidad para el bebé hacia la izquierda, hacia la derecha, hacia arriba o hacia abajo.

- 7 **Micrófono**

- 8 **Volumen**
 - Aumenta o disminuye el volumen de la unidad parental.

- 9 **Zoom**
 - Pulse para ampliar o reducir el zoom.
 - Mientras está en un submenú, pulse para ver el menú de ayuda.

- 10 **Power | LCD On/Off**

- 11 **Antena**

- 12 **Altavoz**

- 13 **Clavija de alimentación**

- 14 **RESET**
 - Fuerza el reinicio de la unidad parental.

- 15 **Soporte**



CONECTAR, CARGAR Y ENCENDER EL MONITOR PARA BEBÉS

Conectar el monitor para bebés

NOTAS

- La batería recargable de la unidad parental está integrada.
- Utilice únicamente los adaptadores incluidos con este producto.
- Asegúrese de que la unidad parental y la unidad para el bebé no están conectadas a una toma de corriente controlada electrónicamente.
- Conecte los adaptadores de corriente solo en posición vertical o en el suelo. Las clavijas de los adaptadores no están diseñadas para aguantar el peso de la unidad parental y del monitor para el bebé, así que no los conecte a ninguna toma de corriente del techo, debajo de la mesa o del armario. De lo contrario, es posible que los adaptadores no se conecten correctamente a las tomas de corriente.
- Asegúrese de que la unidad parental, la unidad para el bebé y los cables del adaptador de corriente están fuera del alcance de los niños.

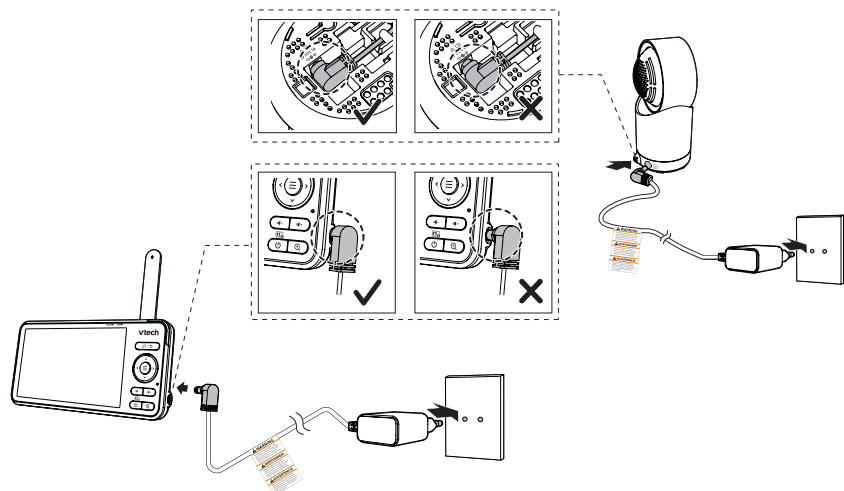

Mueva el interruptor de encendido para encender la unidad para el bebé.

NOTAS

- Al encenderse, se enciende el LED de estado de la unidad para el bebé. Se apagará al cabo de un rato y permanecerá apagado.



NOTA:
La lente y la superficie de la cámara pueden calentarse durante el funcionamiento normal.

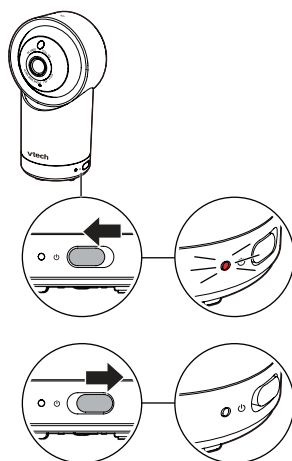

Cargue la batería de la unidad parental antes de usarla

La unidad parental funciona con batería recargable o con corriente alterna. Para vigilar continuamente al bebé, mantenga la unidad parental conectada a la corriente alterna.

NOTAS

- Antes de utilizar el monitor para bebés por primera vez, cargue las baterías de la unidad parental durante 12 horas. Cuando la batería de la unidad parental se ha cargado completamente, el icono de la batería permanece iluminado.
- El tiempo de reposo varía en función de su uso real.

La unidad parental se enciende automáticamente tras conectarse a la toma de corriente y aparece la pantalla de bienvenida.

Puede pulsar **Power** para encenderla o mantenerlo pulsado para apagarla.



El icono de la batería indica el estado de la misma (véase la siguiente tabla).

INDICADORES DE BATERÍA	ESTADO DE LA BATERÍA	ACCIÓN
y se muestran en la pantalla de la unidad parental, con la luz LED parpadeando.	La batería tiene muy poca carga y puede utilizarse durante poco tiempo.	Carga sin interrupción (aproximadamente 30 minutos).
Los segmentos del icono de la batería permanecen iluminados .	La batería está completamente cargada.	Para mantener la batería cargada, conéctela a una toma de corriente de CA cuando no la esté usando.

Eleve la antena de la unidad parental para mejorar la recepción.

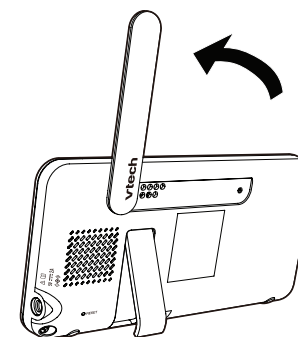



PRUEBE EL NIVEL DE SONIDO Y COLOQUE EL MONITOR PARA BEBÉS

Prueba del nivel sonoro del monitor para bebés

NOTA

- Este monitor para bebés ha sido diseñado como una ayuda. No es un sustituto de la supervisión adecuada de un adulto y no debe utilizarse como tal.

PRECAUCIÓN

- Para proteger los oídos, asegúrese de que la unidad parental se encuentra a una distancia superior a 1 metro de la unidad para el bebé. Si escucha algún ruido agudo, separe más la unidad parental, hasta que el ruido cese. También puede pulsar  en la unidad parental para bajar o silenciar el ruido.



CONSEJO

- Aumente el volumen del altavoz de la unidad parental si no puede oír los sonidos transmitidos por la unidad para el bebé.

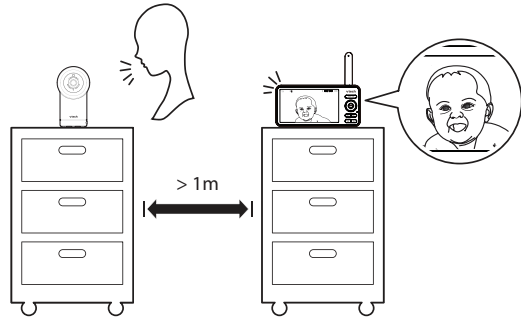

Colocación del monitor para bebés

PRECAUCIÓN

- Mantenga la unidad para el bebé fuera del alcance del niño. No coloque ni monte la unidad para el bebé dentro de la cuna o corralito.

- Coloque la unidad para el bebé a más de 1 metro de distancia de él.

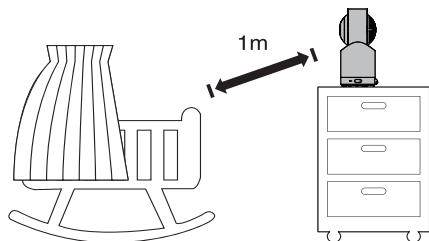



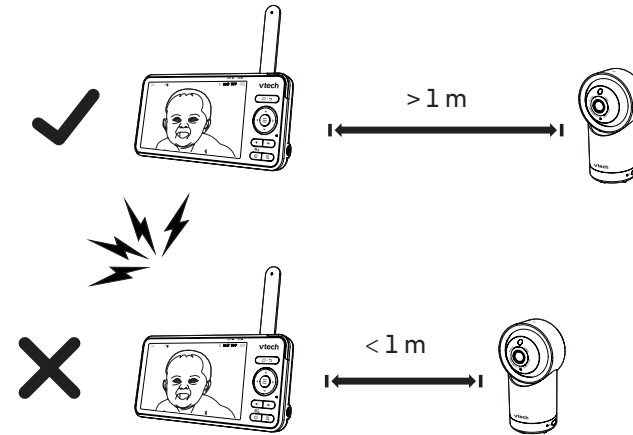

- Para evitar el ruido de retorno de su monitor para bebés:

- Asegúrese de que la unidad para el bebé y la unidad parental estén a más de 1 metro de distancia, .
- Baje el volumen de la unidad parental.











ICONOS DE LA UNIDAD PARENTAL

Iconos de estado

-  **Modo directo**
La unidad parental y la unidad para el bebé se conectan directamente entre sí. Las barras rojas indican que no hay conexión.
-  **Modo Router**
La unidad parental y la unidad para el bebé se conectan a través de la red WiFi. El icono rojo en la unidad para el bebé o en la unidad parental, indica que no hay conexión entre la(s) unidad(es) respectiva(s) y el router.
-  Se activa la visión nocturna en blanco y negro.
-  La alerta de detección de movimiento está activada.

Iconos de estado

-  Se reproducen melodías o sonidos relajantes.
-  La luz nocturna está encendida.
-  Se activa el brillo automático de la luz nocturna.
-  El altavoz de la unidad parental está silenciado.
-  El altavoz de la unidad parental está silenciado.
-  21°C Temperatura
-  Indicador de nivel de batería
-  Indicador de batería baja.



ICONOS DE LA UNIDAD PARENTAL

Menú principal	Submenú	Opciones
Luz nocturna		
		On/Off • Enciende y apaga la luz nocturna.
		Color • Selecciona un color de luz nocturna.
		Brillo • Ajusta el brillo de la luz nocturna. • Ajusta el brillo a ambiente adaptable Auto.
		Temporizador • Configura el temporizador para que apague la luz nocturna a los 15, 30 o 60 minutos, o para que permanezca siempre encendida.

Melodías y sonidos relajantes		
		Reproducir o detener la canción de cuna.
		Biblioteca • Selecciona reproducir todas las melodías o una de las cinco melodías y los cinco sonidos relajantes.
		Volumen • Ajusta el nivel de volumen de reproducción.
		Temporizador • Ajusta el temporizador para que deje de sonar a los 15, 30 o 60 minutos, o para que reproduzca sin parar.

Ajustes generales		
		Conexión de la cámara • Conecta a la red WiFi doméstica. • Conecta el dispositivo móvil.
		Volumen • Ajusta el volumen del altavoz de la unidad para el bebé.
		Brillo de la pantalla • Ajusta el brillo de la pantalla de la unidad parental.

Menú principal	Submenú	Opciones
		Tempor apag pantalla • La pantalla de la unidad parental se apagará después del tiempo seleccionado para ahorrar energía, y podrá oír al bebé mientras la pantalla esté apagada.
		Formato de la temperatura • Cambia el formato de la temperatura (°C/°F).
		Otros • Idioma, Restablecimiento de fábrica, Actualización de software.

Ajustes de alertas		
		• Silencia o ajusta el nivel de sonido de las alertas.
		Detec movimiento • Activa/desactiva la alerta de detección de movimiento . • Ajusta el nivel de sensibilidad de detección de movimiento para activar la pantalla de la unidad parental cuando la unidad para el bebé detecta movimientos que superan un nivel establecido.
		Temperatura • Activa/desactiva la alerta de detección de temperatura . • Selecciona la temperatura máxima y mínima para el rango de alerta.
		Batería baja • Activa/desactiva la alerta de batería baja .
		Enlace perdido • Activa/desactiva la alerta de enlace perdido .

Ayuda e información		
		Ayuda • Información de ayuda.
		Vídeo de instrucciones • Vídeo de asistencia.
		Información del sistema • Información del sistema.



FUNCIONAMIENTO BÁSICO

Tras encender el monitor de vídeo, la unidad parental transmite vídeo en vivo en modo directo. Le recomendamos que siga las instrucciones que aparecen en pantalla para configurar la red WiFi doméstica con su monitor para mejorar la funcionalidad y el acceso móvil. Consulte **Actualización automática de software y firmware** y **Descargar aplicación para acceso móvil** en esta guía de inicio rápido.

Uso del menú

Pulse en la unidad parental para entrar en el menú, elegir un elemento del menú o guardar un ajuste. Puede utilizar el menú de la unidad parental para realizar ajustes u operaciones avanzadas, como reproducir o detener las melodías de la unidad para el bebé, o ajustar la sensibilidad del sonido de la unidad para el bebé.

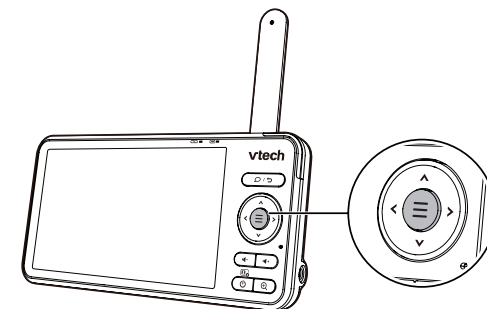

Mientras permanece en el menú:

- Pulse | | | para desplazarse entre las opciones del menú.
- Pulse para seleccionar un elemento.
- Pulse / para volver al vídeo en vivo.
- Pulse para ir a la página de **Ayuda e información**.

Ajustar el volumen del altavoz

Pulse / para ajustar el nivel de volumen del altavoz de la unidad parental recibido de la unidad para el bebé.

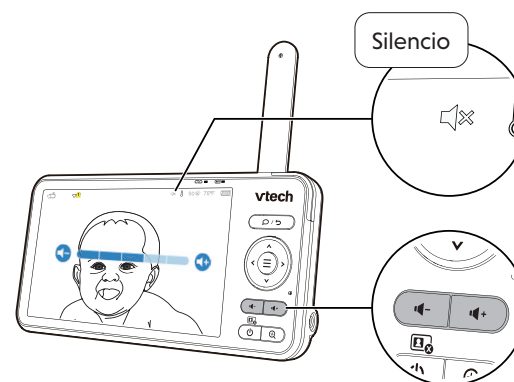

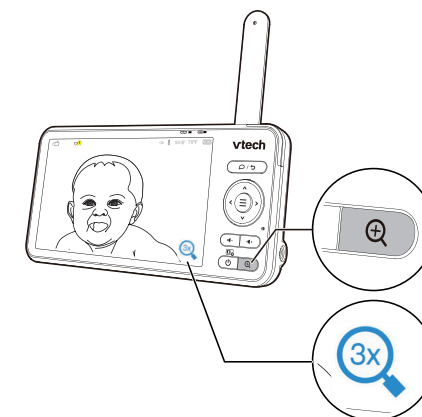

Zoom

Pulse para acercar o alejar la imagen en una secuencia de zoom fija. indica que la imagen está aumentada 3 veces.



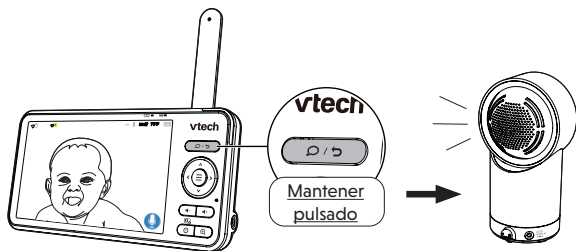

Hablar con su bebé a través de la unidad para el bebé

1. Mantenga pulsada la tecla .
2. Cuando aparezca el icono  en la pantalla, hable a la unidad parental. Su voz se transmite a la unidad para bebé.
3. Cuando termine de hablar, suelte la tecla  y vuelva a oír a su bebé.



Apagar/encender la pantalla de la unidad parental









Puede apagar o encender la pantalla de la unidad parental sin necesidad de apagar la propia unidad. Seguirá oyendo los sonidos de la unidad para el bebé.

- Pulse   en la unidad parental para apagar la pantalla.
- Pulse cualquier tecla de la unidad parental para volver a encender la pantalla.



Rotación Vertical y Horizontal de la cámara

Utilice las teclas de flecha de la unidad parental para rotar vertical y horizontalmente la cámara.

- Pulse     para mover la cámara hacia la izquierda, hacia la derecha, hacia arriba y hacia abajo;
- Mantenga pulsado     para mover la cámara continuamente.

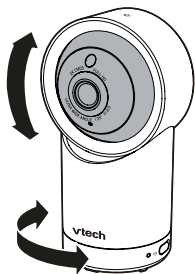

☀ CONSEJO

Para restablecer la configuración predeterminada o restablecer la conexión WiFi- puede restablecer la unidad parental pulsando la tecla **RESET** en la parte trasera de la unidad.



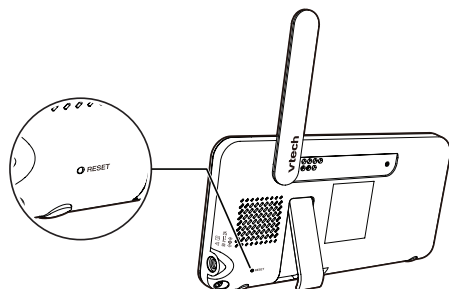



Inserte un alfiler en el orificio **RESET** de la parte trasera de la unidad parental y, a continuación, presione suavemente el tecla del interior.





LUZ NOCTURNA

Puede controlar la luz nocturna a distancia desde la unidad parental o directamente en la unidad para el bebé.

En la unidad parental:

1. Pulse .
2. Pulse  o  para ir al menú  **Luz nocturna**.
3. Pulse  o  para elegir las opciones siguientes:

  Enciende y apaga la luz nocturna.

 Cambia el color de la luz nocturna

 Ajusta el brillo de la luz nocturna.

 Ajusta el temporizador de luz nocturna.

En la unidad para el bebé:

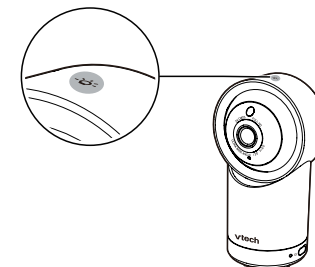

Tecla de control de luz nocturna

Pulse una vez: Encender/apagar
Mantenga pulsado (con la luz encendida):
Ajusta el brillo de la luz nocturna.

DESCARGAR LA APLICACIÓN PARA ACCESO MÓVIL



1 Instalación de la aplicación

a) Desde la unidad parental



NOTA

- Antes de instalar la aplicación, conecte el monitor para bebés a la red WiFi.

Pulse  en la unidad parental,  > .

- Pulse  cuando la unidad parental esté inactiva.
- Vaya a  >  > **Conectar teléfono móvil.**
- Escanee el código QR de la unidad parental para descargar la aplicación en su dispositivo móvil.

b) Desde app store

- Navegue por App Store  o Google Play Store .
- Busque la aplicación móvil con la palabra clave "myvtech baby pro".
- Descargue e instale la aplicación móvil **MyVTEch Baby Pro** en su dispositivo móvil.

O

Escanee el código QR de la derecha para obtener la aplicación.

NOTA

- Asegúrese de que su dispositivo móvil cumple los requisitos mínimos para la aplicación móvil.

Requisito mínimo

La aplicación móvil es compatible con:

- Android™ 6.0 o posterior; y
- iOS 12 o posterior.



2 Configurar la cuenta de usuario

En su dispositivo móvil:

- Pulse  para ejecutar la aplicación móvil y, a continuación, cree una cuenta de usuario.
- Le recomendamos que utilice servicios comunes de correo web, como Google Gmail, para registrar su cuenta de usuario. Compruebe su correo electrónico (y la carpeta de correo no deseado), active la nueva cuenta de cámara a través del enlace del correo electrónico e inicie sesión en su cuenta.

3 Añadir cámara

Siga las instrucciones de la aplicación móvil para emparejar la cámara.



¿CÓMO FUNCIONA EL SISTEMA?

CONSEJO

Para una mayor seguridad y una conectividad más estable, este monitor para bebés debe conectarse a una red WiFi doméstica de 2,4 GHz y funcionar en modo de conexión de router.

Modo directo

La unidad parental y la unidad para el bebé se conectan entre sí en modo directo por defecto, lo que le permite transmitir vídeo en directo desde el primer momento.

NO se recomienda seguir utilizando la conexión en Modo Directo después de la instalación inicial.



CONSEJO

Es posible que la intensidad de la señal disminuya si la unidad parental y la unidad para el bebé están muy alejadas o si hay obstáculos, como paredes internas, entre ellas. Se debe configurar el **modo Router** para conectar las unidades a través de su red Wi-Fi doméstica y mejorar la conexión entre la unidad parental y la unidad para el bebé.

Modo router Wi-Fi

Es necesario configurar el monitor en **modo Router** para disfrutar de la transmisión de vídeo en directo a través de la unidad parental con una conexión mejorada. El **modo Router** es el recomendado para una conectividad estable.

El **modo Router** utiliza la red WiFi doméstica de 2,4 Ghz para conectar el monitor de vídeo. Permite la transmisión de vídeo en directo a través de la unidad parental y la aplicación para smartphone.

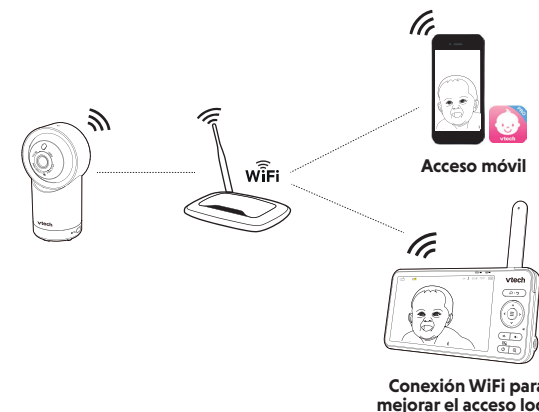

Si desea transmitir vídeo en directo a distancia con su dispositivo móvil, descargue e instale la aplicación móvil **MyVTEch Baby Pro**. Con la aplicación móvil, su router WiFi (no incluido) proporciona conectividad a Internet a su sistema de monitor de vídeo HD. Sirve de canal de comunicación entre la unidad para el bebé y el dispositivo móvil, lo que le permite supervisar y/o controlar la unidad para el bebé allá donde esté. Para más información, consulte la sección **Descarga de la aplicación para acceso móvil** de esta guía rápida.

NOTA

- Cuando tanto la unidad parental como la aplicación estén viendo la cámara simultáneamente, la calidad de vídeo se optimizará para ofrecer el mejor resultado de visualización posible.



PROTECCIÓN DE SU PRIVACIDAD Y SEGURIDAD EN LÍNEA

VTech se preocupa por su privacidad y tranquilidad. Por eso hemos elaborado una lista de las prácticas correctas recomendadas por el sector para ayudar a mantener la privacidad de su conexión inalámbrica y la protección de sus dispositivos cuando esté en línea. Le recomendamos que lea detenidamente y considere el cumplimiento de los siguientes consejos.

Asegúrese de que su conexión inalámbrica es segura.

- Antes de instalar un dispositivo, asegúrese de que la señal inalámbrica de su router está cifrada seleccionando el ajuste "WPA2-PSK con AES" en el menú de seguridad inalámbrica de su router.

Cambie la configuración por defecto.

- Cambie el nombre de la red inalámbrica por defecto de su router (SSID) por otro único.
- Cambie las contraseñas predeterminadas por contraseñas únicas y seguras. Una contraseña segura:
 - Tiene al menos 10 caracteres.
 - Es compleja.
 - No contiene palabras del diccionario ni información personal.
 - Contiene una combinación de letras mayúsculas, minúsculas, caracteres especiales y números.

Mantenga sus dispositivos actualizados.

- Descargue los parches de seguridad de los fabricantes tan pronto como estén disponibles. De este modo, se asegurará de tener siempre las últimas actualizaciones de seguridad.
- Si la función está disponible, active las actualizaciones automáticas para futuras versiones.

Desactive el Plug and Play Universal (UPnP) en su router.

- El UPnP activado en un router puede limitar la eficacia de su cortafuegos al permitir que otros dispositivos de red abran puertos de entrada sin ninguna intervención o aprobación por su parte. Un virus u otro programa malicioso podría utilizar esta función para comprometer la seguridad de toda la red.



PROBAR LA UBICACIÓN DE LA UNIDAD PARA EL BEBÉ

Si tiene previsto instalar la unidad para el bebé en un lugar determinado y utilizar la red WiFi doméstica para conectar el monitor de vídeo, deberá comprobar cuáles de las zonas de vigilancia seleccionadas dentro de la casa tienen una buena intensidad de señal WiFi. Una vez encendida la unidad parental, puede utilizar el indicador de intensidad de la señal WiFi de la unidad parental para comprobarlo. Una vez identificado el lugar adecuado, puede instalar la unidad para el bebé. Ajuste la distancia o la dirección entre la unidad para el bebé y el router WiFi, si es necesario.

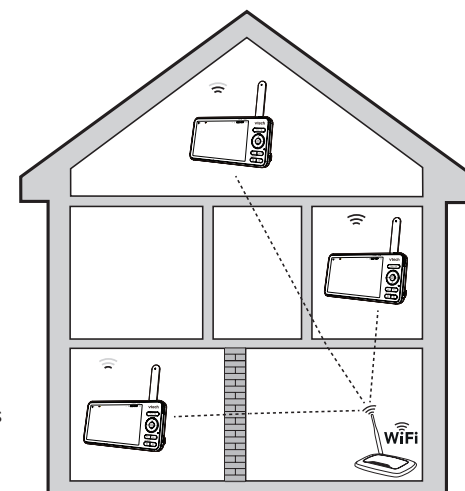

CONSEJO

- Dependiendo del entorno y de los factores de obstrucción, como el efecto que la distancia y las paredes internas tienen en la intensidad de la señal, es posible que experimente una señal WiFi débil. Para mejorar la intensidad de la señal WiFi, ajuste la distancia o la dirección de su unidad parental. Vuelva a comprobar con la unidad parental.



ACTUALIZACIÓN AUTOMÁTICA DE SOFTWARE Y FIRMWARE

Para asegurarse de que su monitor de vídeo HD ofrece siempre el máximo rendimiento, la unidad parental le mostrará un mensaje y le pedirá que actualice su software y el firmware de la unidad para el bebé cuando haya nuevas versiones disponibles. Seleccione "Ahora" para reiniciar el sistema, o apague y encienda la unidad parental más tarde para reiniciar el sistema con el software más reciente.

- Para comprobar si su dispositivo funciona con el software más reciente, o para actualizar el software de su dispositivo, vaya a:



>



>

Actualización de software.

Conectar el monitor de vídeo HD con la red WiFi doméstica

- Debe conectar el monitor de vídeo a su red WiFi doméstica segura para recibir las últimas actualizaciones de software y firmware. Para configurar el WiFi, vaya a:



>



>

Configurar Wi-Fi.

NOTA

- Asegúrese de que la unidad para el bebé está encendida cuando configure la red Wi-Fi.

MONTAR LA UNIDAD PARA EL BEBÉ (OPCIONAL)

NOTAS

- Compruebe la intensidad de la recepción y el ángulo de la cámara antes de perforar los agujeros.
- Los tipos de tornillos y tacos que se necesitan dependen de la composición de la pared. Puede que necesite comprar tornillos y tacos por separado para montar las unidades para el bebé.

1. Coloque el soporte mural sobre una pared y luego use un lápiz para marcar dos agujeros en paralelo. Retire el soporte mural y perforo dos agujeros en la pared (broca de 5,5 mm).

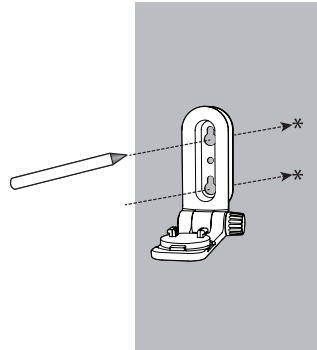

2. Si perfora los agujeros en un montante, vaya al paso 3.

- Si perfora los agujeros en un objeto que no sea un montante, inserte los tacos de pared en los agujeros. Golpee suavemente los extremos con un martillo hasta que los tacos queden a ras de la pared.



3. Alinee el soporte mural y los tornillos con los agujeros de la pared, según se muestra. Apriete primero el tornillo del orificio central para fijar la posición del soporte mural. Puede apretar el otro tornillo en el orificio superior.

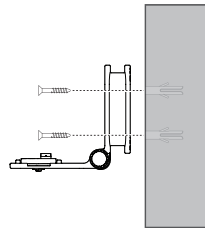

4. Coloque la unidad para el bebé en el soporte mural y deslícela hacia adelante hasta que se bloquee en su posición. Conecte el adaptador de corriente a la unidad para el bebé.

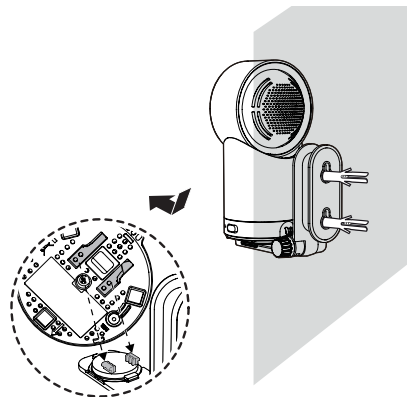

3. Inserte los tornillos en los orificios y apriételos hasta que solo queden expuestos 6,5 mm de los tornillos.

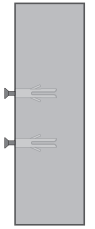

4. Coloque la unidad para el bebé en el soporte mural y deslícela hacia adelante hasta que se bloquee en su posición. Alinee los orificios del soporte mural con los tornillos de la pared y deslice el soporte mural hacia abajo hasta que encaje en su sitio.

1

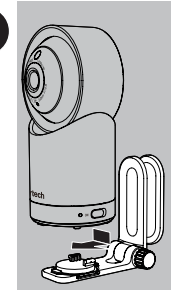

2

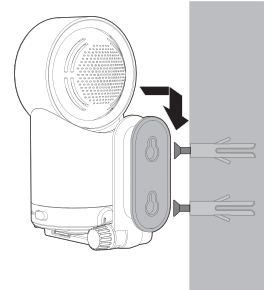



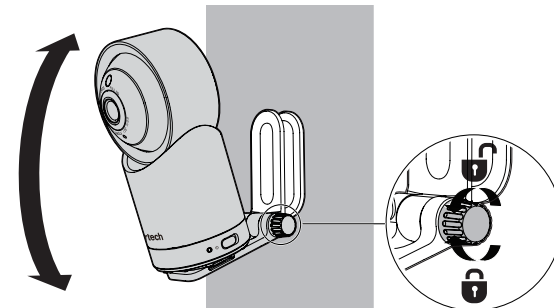

5. Puede maximizar los ángulos de visión de su unidad para el bebé inclinando el soporte de pared. Sujete la unidad para el bebé y gire el pomo en sentido contrario a las agujas del reloj. Esto aflojará la junta del soporte de montaje en pared. Incline la unidad para el bebé hacia arriba o hacia abajo para ajustarla al ángulo que prefiera. A continuación, gire el pomo en el sentido de las agujas del reloj para apretar la articulación y fijar el ángulo.



Q&A PREGUNTAS FRECUENTES

A continuación encontrará las preguntas más frecuentes sobre el monitor para bebés.

¿Por qué el monitor para bebés no responde con normalidad?	<p>Pruebe lo siguiente (en el orden indicado) para solucionarlo:</p> <ol style="list-style-type: none"> 1. Desconecte la alimentación de la unidad para el bebé y de la unidad parental. 2. Espere unos segundos antes de volver a conectar la alimentación a la unidad para el bebé y a la unidad parental. 3. Encienda la unidad para el bebé y la unidad parental. 4. Espere a que la unidad parental se sincronice con la unidad para el bebé. Espere hasta un minuto.
¿Por qué no se ilumina la luz de encendido de la unidad para el bebé y de la unidad parental cuando se encienden las unidades?	<p>Puede que la unidad parental no esté conectada a la corriente. Inserte el enchufe del adaptador en la unidad parental e inserte el adaptador en un enchufe de pared. Entonces, pulse  Power para encender la unidad parental y establecer la conexión con la unidad para el bebé.</p> <p>Puede que la unidad para el bebé no esté conectada a la corriente. Inserte el enchufe del adaptador en la unidad para el bebé e inserte el adaptador en un enchufe de pared. A continuación, deslice el interruptor ON/OFF de  a la posición ON para encender la unidad para el bebé y establecer la conexión con la unidad parental.</p>
¿Por qué no se carga mi unidad parental cuando está conectada a la corriente alterna?	<p>Asegúrese de que la alimentación no esté controlada por un interruptor electrónico de pared.</p> <p>La batería puede estar degradada por un uso prolongado o defectuosa. Consulte la garantía para la reparación/sustitución.</p>
¿Por qué mi pantalla está en blanco y negro?	<p>La pantalla aparece en blanco y negro durante la noche o en una habitación oscura cuando la función de visión nocturna está activada. Esto es normal.</p>
¿Por qué aparece un resplandor o una imagen borrosa en la pantalla cuando veo a mi bebé por la noche?	<p>Durante la noche o en una habitación oscura, el entorno y otros factores de interferencia, como la iluminación, los objetos, los colores y los fondos, pueden afectar a la calidad de la imagen en la pantalla de la unidad parental. Ajuste el ángulo de la unidad para el bebé o coloque la unidad para el bebé a una mayor altura para evitar deslumbramientos y pantallas borrosas.</p>
¿Por qué el monitor para bebés produce un ruido de retorno?	<p>La unidad parental y la unidad para el bebé pueden estar demasiado cerca una de la otra.</p> <ul style="list-style-type: none"> • Aleje la unidad parental de la unidad para el bebé hasta que deje de hacer ruido;  • Baje el volumen de la unidad parental.
¿Por qué emite un pitido la unidad parental?	<p>La(s) unidad(es) para el bebé puede(n) estar fuera de cobertura. Acerque la unidad parental a la unidad para el bebé (pero no menos de 1 m).</p> <p>Es posible que la unidad parental no tenga carga suficiente para funcionar con normalidad. Cargue la batería de la unidad parental hasta que el icono de la batería se quede fijo en .</p> <p>La temperatura de la habitación de su bebé puede ser demasiado alta o demasiado baja.</p>
¿Por qué la unidad parental reacciona demasiado rápido a otros sonidos?	<p>La unidad para el bebé también capta otros sonidos además de los de su bebé. Ajuste el nivel de sensibilidad VOX a un nivel inferior o baje el volumen del altavoz de la unidad parental.</p>
¿Por qué no oigo ningún sonido/por qué no oigo llorar a mi bebé?	<p>El volumen del altavoz de la unidad parental puede ser demasiado bajo. Consulte Ajustar el volumen del altavoz de la unidad parental para subir el volumen.</p>
¿Por qué no puedo establecer una conexión? ¿Por qué se pierde la conexión de vez en cuando? ¿Por qué hay interrupciones de sonido?	<p>La unidad para el bebé puede estar fuera de cobertura. Acerque la unidad parental a la unidad para el bebé (pero no menos de 1 m).</p> <p>Otros productos electrónicos e inalámbricos pueden causar interferencias con el monitor para bebés. Intente instalar el monitor para bebés lo más lejos posible de estos aparatos.</p>

CUIDADO GENERAL DEL PRODUCTO

Para que este producto siga funcionando correctamente y tenga un buen aspecto, siga estas pautas:

- Evite ponerlo cerca de aparatos de calefacción y dispositivos que generen ruido eléctrico (por ejemplo, motores o lámparas fluorescentes).
- NO lo exponga a la luz solar directa ni a la humedad.
- Evite que el producto se caiga o se trate con brusquedad.
- Límpielo con un paño húmedo.
- NO sumerja la unidad parental ni la unidad para el bebé en agua y no las limpie bajo el grifo.
- NO utilice limpiadores líquidos o en aerosol.
- Asegúrese de que la unidad parental y la unidad para el bebé están secas antes de volver a conectarlas a la red eléctrica.

ALMACENAMIENTO

Si no va a utilizar el monitor para bebés durante un tiempo, guarde la unidad parental, la unidad para el bebé y los adaptadores en un lugar fresco y seco.

SUPERVISIÓN ADULTA

- Este monitor para bebés solamente debe ser utilizado por adultos.
- No coloque la unidad para el bebé dentro de la cuna o corralito.
- Para garantizar la seguridad de sus hijos, no permita que toquen o jueguen con el monitor para bebés y sus accesorios. ESTO NO ES UN JUGUETE.

ESPECIFICACIONES TÉCNICAS

Frecuencia	Unidad para el bebé: 2412 - 2472 MHz
Canales	13
LCD	5" Color LCD (IPS 1280x720 píxeles)
Alcance efectivo nominal	El alcance de funcionamiento real puede variar según las condiciones ambientales en el momento de su uso.
Requisitos de energía	<p>Adaptador de corriente de la unidad para el bebé: Salida: 5 VCC, 1000 mA</p> <p>Adaptador de corriente de la unidad parental: Salida: 5 VCC, 2 A</p> <p>Batería de la unidad parental: 3,7 V, 5000 mAh, 18,5 Wh batería de ion de litio</p>

SERVICIO DE ATENCIÓN AL CLIENTE Y GARANTÍA DE LOS PRODUCTOS



SERVICIO DE ATENCIÓN AL CLIENTE Y GARANTÍA

IMPORTANT

Conserve el recibo como prueba de compra.

Atención al cliente

Usted es propietario de un producto de calidad de VTech®, fabricado con esmero y bajo estrictos controles de calidad.

La garantía no cubre lo siguiente:

- Daños en el producto debidos a un uso inadecuado.
- Reparaciones o modificaciones no autorizadas del producto.
- Daños causados por el incumplimiento de las instrucciones de uso.
- Baterías defectuosas o daños causados por fugas de la batería.
- Daños causados por un embalaje defectuoso o ineficaz utilizado en el transporte o daños causados durante el transporte.
- Daños en la pantalla LCD.

Si tiene alguna duda, póngase en contacto con nuestro Servicio de Atención al Cliente:

www.vtechphones.eu

DECLARACIÓN DE CONFORMIDAD

Este producto está destinado a ser utilizado en Europa.

Este equipo cumple con los requisitos esenciales de la Directiva de Equipos radioeléctricos y equipos terminales de telecomunicaciones 2014/53/UE.

VTech Telecommunications Ltd. declara por la presente que este monitor de vídeo digital RM5766HD cumple con los requisitos esenciales y otras disposiciones pertinentes de la Directiva 2014/53/UE.

La declaración de conformidad del RM5766HD está disponible en www.vtech.com/rfte-directive.



ELIMINAR LAS BATERÍAS Y EL PRODUCTO



Los símbolos del contenedor de basura tachados en los productos y las pilas, o en sus respectivos envases, indican que no deben eliminarse en la basura doméstica, ya que contienen sustancias que pueden ser perjudiciales para el medio ambiente y la salud humana.



Los símbolos químicos Hg, Cd o Pb, cuando están marcados, indican que la batería contiene un valor de mercurio (Hg), cadmio (Cd) o plomo (Pb) superior al establecido en la Directiva sobre baterías (2006/66/CE).

La barra sólida indica que el producto se comercializó después del 13 de agosto de 2005.



Ayude a proteger el medio ambiente desechando el producto o las pilas de forma responsable.

Android™ y Google Play™ son marcas comerciales de Google Inc.

App Store es una marca comercial de Apple Inc. registrada en EE. UU. y otros países.

iOS es una marca comercial o registrada de Cisco en EE. UU. y otros países y se utiliza bajo licencia.

Créditos:

El archivo de sonido de Ruido de fondo fue creado por Caroline Ford, y se utiliza bajo la licencia Creative Commons.

El archivo de sonido de Ruido de corriente fue creado por Caroline Ford, y se utiliza bajo la licencia Creative Commons.

El archivo de sonido Grillos en la noche fue creado por Mike Koenig, y se utiliza bajo la licencia Creative Commons.

The archivo de sonido Latido de corazón fue creado por Zarabadeu, y se utiliza bajo la licencia Creative Commons.

Fabricante: VTech Telecommunications Ltd.

23/F., Tai Ping Industrial Centre, Block 1, 57 Ting kok Road, Tai Po, Hong Kong.

Importador: Snom Technology GmbH.

Aroser Allee 66, 13407, Berlin.



Las especificaciones están sujetas a cambios sin previo aviso.

© 2023 VTech Telecommunications Ltd.

Todos los derechos reservados. 05/23. RM5766HD_SNOM_ES_QSG_V1



RM5766HD

Moniteur vidéo pour bébé WiFi HD avec écran de 5 pouces et caméra panoramique et inclinable



vtech®

Guide de démarrage rapide

Félicitations

pour l'achat de votre nouveau produit VTech.

Avant d'utiliser cet écoute bébé, veuillez lire les **instructions de sécurité importantes**.

QUE PERMET LE MONITEUR VIDÉO HD ?

Le moniteur vidéo pour bébé WiFi HD avec écran de 5 pouces vous permet de rester proche de votre bébé lorsque vous êtes en déplacement ou absent. Ce moniteur est compatible avec le Wi-Fi et utilise le réseau sans fil de votre domicile pour diffuser des images et des sons en direct via l'unité bébé HD et l'unité parents à écran couleur 5 pouces. Il vous permet de maintenir un lien constant avec votre bébé.

Vous pouvez également effectuer des commandes à partir de votre smartphone ou de votre tablette mobile.

Le moniteur vidéo pour bébé WiFi HD avec écran de 5 pouces utilise l'application **MyVTech Baby Pro** pour vous permettre de voir et d'entendre instantanément ce qui se passe avec votre bébé, où que vous soyez dans le monde.

L'application peut être téléchargée à partir de l'App Store ou du Google Play™ Store.

CONSIGNES DE SÉCURITÉ IMPORTANTES

La plaque signalétique est située au bas de la base de l'unité bébé.

Lors de l'utilisation de votre équipement, des précautions de base doivent toujours être prises pour réduire les risques d'incendie, d'électrocution et de blessures, cela comprend ce qui suit :

1. Respectez tous les avertissements et les instructions indiquées avec le produit.
2. La configuration doit être effectuée par un adulte.
3. **ATTENTION** : N'installez pas l'unité bébé à une hauteur au dessus de.
4. Ce produit est destiné à procurer une aide. Il ne remplace pas une surveillance appropriée par un adulte responsable et ne doit pas être utilisé en tant que tel.
5. Ce produit n'est pas destiné à être utilisé comme dispositif de surveillance médical.
6. N'utilisez pas ce produit à proximité de l'eau, par exemple près d'une baignoire, d'un évier, d'une piscine ou d'une douche.
7. **ATTENTION** : N'utilisez que les piles rechargeables fournies. Il peut y avoir un risque d'explosion en cas d'utilisation d'un type de pile rechargeable inapproprié pour l'unité parents. La pile rechargeable ne peut pas être soumise à des températures extrêmes élevées ou basses et à une faible pression atmosphérique à haute altitude pendant son utilisation, son stockage, son transport. L'élimination de la pile rechargeable dans le feu ou dans un four chaud, ou l'écrasement ou le découpage mécanique de la pile rechargeable peuvent provoquer une explosion. Le fait de laisser la pile rechargeable dans un environnement à température extrêmement élevée peut entraîner une explosion ou une fuite de liquide ou de gaz inflammable. Une pile rechargeable soumise à une pression d'air extrêmement faible peut provoquer une explosion ou une fuite de liquide ou de gaz inflammable. Éliminez la pile rechargeable usagée conformément aux instructions.
8. Utilisez exclusivement l'alimentation électrique fournie avec ce produit. Une polarité ou une tension d'alimentation incorrecte peut sérieusement endommager le produit.



Informations sur l'alimentation électrique :

Sortie de l'unité parents : 5 V CC 2 A

VTech Telecommunications Ltd.

Modèle : VT07EEU05200 (EU)

Sortie de l'unité bébé : 5 V CC 1 A

VTech Telecommunications Ltd.

Modèle : VT05EEU05100 (EU)



Informations sur la pile rechargeable :

Pile rechargeable lithium-ion 3,7 V 5000 mAh, 18,5 Wh

Zhuhai Great Power Energy Co., Ltd.



Modèle : GSP806090-5Ah-3.7V-1S1P

9. Pour que le branchement soit correct, l'alimentation électrique doit être branchée en position verticale ou au niveau du sol. Les broches ne sont pas conçues pour maintenir la fiche en place dans le cas d'un branchement au plafond, sous une table ou dans une prise de courant d'armoire.
10. La prise de courant des équipements avec fiches (alimentation électrique) doit être installée à proximité de l'appareil et doit être facilement accessible.
11. Débranchez ce produit de la prise murale avant de le nettoyer. N'utilisez pas de nettoyeurs liquides ou en aérosol. Utilisez un chiffon humide pour le nettoyage.
12. Ne modifiez pas les alimentations électriques et ne les remplacez pas par d'autres alimentations, car cela peut être dangereux.
13. Ne posez rien sur les cordons d'alimentation. N'installez pas ce produit dans un endroit où les cordons peuvent être piétinés ou écrasés.
14. Ce produit ne doit être utilisé qu'avec le type d'alimentation secteur indiqué sur le marquage. Si vous n'êtes pas sûr de la tension secteur de votre maison, contactez votre revendeur ou votre compagnie d'électricité locale.
15. Ne surchargez pas les prises murales et n'utilisez pas de rallonge.
16. Ne placez pas ce produit sur une table, une étagère, un support ou d'autres surfaces instables.
17. Ce produit doit être placé dans un endroit où il y a une ventilation adéquate. Des fentes et des ouvertures à l'arrière ou au bas de ce produit sont prévues pour la ventilation. Il ne faut pas obstruer les ouvertures, pour éviter la surchauffe du produit, en le plaçant sur une surface souple comme un lit, un canapé ou un plaid. Ce produit ne doit jamais être placé à proximité ou au-dessus d'un radiateur ou d'une entrée de chaleur.
18. Ne jamais introduire d'objets dans ce produit à travers les fentes, car ils peuvent toucher des points de contact électrique dangereux ou provoquer des courts-circuits. Éviter absolument de renverser du liquide sur le produit.

19. Pour réduire le risque d'électrocution, ne démontez pas ce produit, mais envoyez-le dans un centre de service autorisé. L'ouverture ou le retrait des composants du produit autres que les couvercles d'accès aux pile rechargeables spécifiés peut vous exposer à des tensions dangereuses ou à d'autres risques. Un remontage incorrect peut provoquer une électrocution lors d'une utilisation future du produit.
20. Vous devez tester la réception du son à chaque fois que vous allumez les appareils ou après avoir déplacé l'un des composants.
21. Examinez régulièrement tous les composants pour vérifier qu'ils ne sont pas endommagés.
22. Il existe un très faible risque de perte de confidentialité lors de l'utilisation de certains appareils électroniques, tels que les écouteurs bébés, les téléphones sans fil, etc. **Pour protéger votre vie privée, assurez-vous que le produit n'a jamais été utilisé avant de l'acheter, réinitialisez périodiquement l'écoute bébé en l'éteignant puis en le rallumant, et éteignez l'écoute bébé si vous ne l'utilisez pas pendant un certain temps.**
23. Les enfants devront être surveillés pour s'assurer qu'ils ne jouent pas avec le produit.
24. Les petites pièces de ce moniteur peuvent être avalées par les bébés ou les jeunes enfants. Conservez ces pièces hors de portée des enfants.
25. Le produit n'est pas destiné à être utilisé par des personnes (y compris les enfants) ayant des capacités physiques, sensorielles ou mentales réduites, ou un manque d'expérience et de connaissances, à moins qu'elles n'aient reçu une formation ou des instructions concernant l'utilisation de l'appareil par une personne responsable de leur sécurité.

CONSERVEZ CES INSTRUCTIONS

Précautions

- Utiliser et stocker le produit à une température comprise entre 0 °C et 40 °C.
- Une mauvaise manipulation des piles rechargeables peut entraîner des risques de brûlure, d'incendie ou d'explosion.
- Les piles rechargeables ne doivent pas être exposées à une chaleur excessive telles que le soleil ou un feu.
- N'exposez pas le produit à un froid extrême, à la chaleur ou à la lumière directe du soleil. Ne pas placer le produit à proximité d'une source de chaleur.
-  **Avertissement**—Danger d'étranglement—Les enfants peuvent S'ÉTRANGLER avec les cordons. Maintenez le cordon hors de portée des enfants (à plus de 0,9 m de distance). Ne pas enlever l'étiquette d'avertissement sur le cordon de l'adaptateur. 
- Ne jamais placer l'unité bébé à l'intérieur du parc ou du lit du bébé. Ne jamais couvrir l'unité bébé ou l'unité parents avec une serviette ou une couverture.
- D'autres produits électroniques peuvent causer des interférences avec votre caméra. Essayez d'installer votre écoute bébé aussi loin que possible des appareils électroniques suivants : routeurs sans fil, radios, téléphones cellulaires, interphones, systèmes de surveillance des locaux, téléviseurs, ordinateurs personnels, appareils électroménagers de cuisine et téléphones sans fil.

Précautions pour les utilisateurs de stimulateurs cardiaques implantés

Stimulateurs cardiaques (s'applique uniquement aux appareils numériques sans fil) : Wireless Technology Research, LLC (WTR), une entité de recherche indépendante, a mené une évaluation multidisciplinaire des interférences entre les dispositifs sans fil portables et les stimulateurs cardiaques implantés. Soutenue par la Food and Drug Administration américaine, la WTR recommande aux médecins :

Patients porteurs d'un stimulateur cardiaque

- Il faut garder les appareils sans fil à au moins six pouces du stimulateur cardiaque.
- Il ne faut PAS placer d'appareils sans fil directement sur le stimulateur cardiaque, par exemple dans une poche de poitrine, lorsque celui-ci est allumé.

L'évaluation du WTR n'a identifié aucun risque pour les personnes avec des stimulateurs cardiaques provenant d'autres personnes utilisant des appareils sans fil.

Champs électromagnétiques (CEM)

Ce produit de VTech est conforme à toutes les normes relatives aux champs électromagnétiques (CEM). S'il est manipulé correctement et conformément aux instructions de ce manuel d'utilisation, le produit peut être utilisé en toute sécurité sur la base des preuves scientifiques disponibles aujourd'hui.



PAKETINHALT

L'emballage de votre écoute bébé contient les éléments suivants. Conservez votre ticket de caisse et l'emballage d'origine au cas où une intervention sous garantie serait nécessaire.

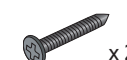
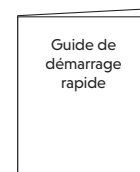
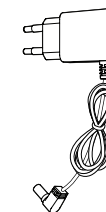
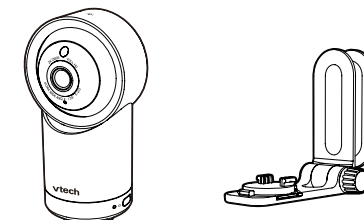
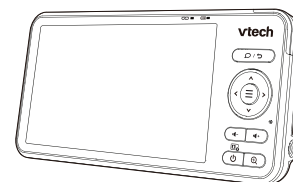

x 2



x 2

EXIGENCES

Pour un accès mobile :

Application mobile **MyVTech Baby Pro**

Réseau	Wi-Fi
Routeur Wi-Fi	2,4 GHz 802.11 b/g/n
Connexion Internet	1,5 Mbps @ 720p ou 2,5 Mbps @ 1080p de bande passante en amont et par unité bébé



VUE D'ENSEMBLE

Aperçu de l'unité bébé

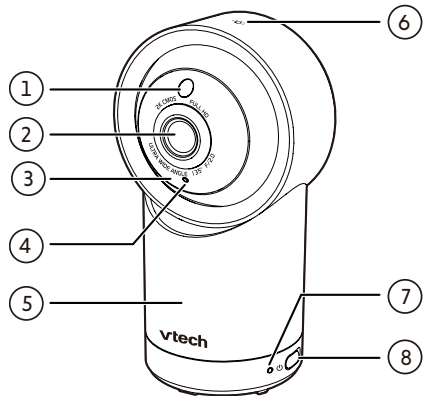

- 1 **Capteur de lumière**
- 2 **Objectif de la caméra**
- 3 **LED infrarouges**
 - Permet de voir clairement dans un environnement sombre.
- 4 **Microphone**
- 5 **Veilleuse**
- 6 **☀ Touche de commande de la veilleuse**
 - Pour en savoir plus, consultez la section **Veilleuse**.
- 7 **Indicateur LED**
 - Le rouge est allumé en permanence lorsque l'unité bébé est connectée à l'unité parents en mode direct.
 - Le vert est allumé en permanence lorsque l'unité bébé est connectée en mode routeur Wi-Fi.
 - Rouge clignotant lentement pendant la diffusion vidéo en mode direct.
 - Le vert clignote lentement pendant la diffusion vidéo en mode routeur Wi-Fi.
- 8 **Interrupteur ON/OFF**
 - L'allumer ou l'éteindre.
- 9 **Haut-parleur**
- 10 **Capteur de température**
- 11 **Prise d'alimentation**
- 12 **Fentes pour fixation murale**
- 13 **PAIR (Apparier)**
 - L'unité parents et l'unité bébé fournies sont déjà appariées.
 - Pour réinitialiser tous les paramètres de l'unité bébé aux valeurs par défaut.
 1. Appuyez et maintenez enfoncée la **touche PAIR** jusqu'à ce que vous entendiez un bip.
 2. Relâchez la touche **PAIR**, puis appuyez à nouveau sur la touche **PAIR** cinq fois jusqu'à ce que vous entendiez un autre bip.
 3. L'unité bébé émet un bip supplémentaire lorsque la réinitialisation est terminée. Ensuite, l'unité bébé redémarre.

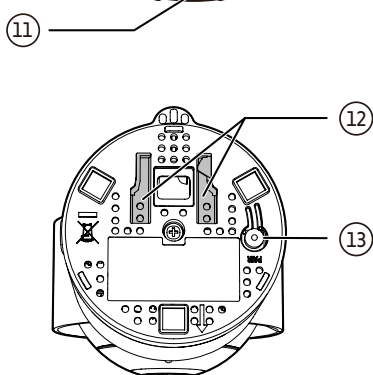
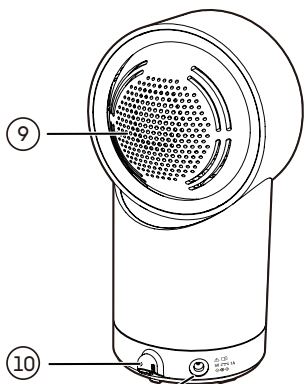

Vue d'ensemble de l'unité parents

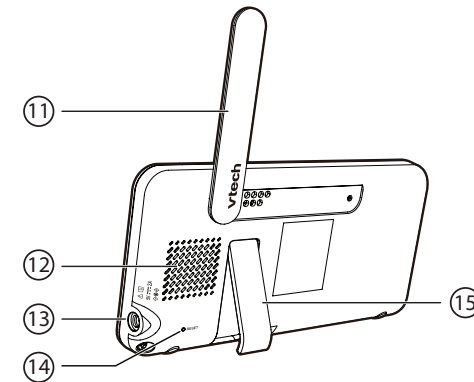
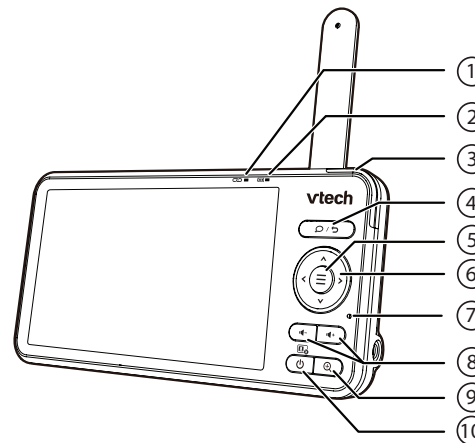

- 1 **🔊 Voyant LED LINK**
 - S'allume lorsque l'unité parents est appariée à l'unité bébé.
 - Clignote lorsque la liaison avec l'unité bébé est perdue.
- 2 **Voyant LED 🔋**
 - S'allume lorsque l'unité parents est connectée à l'alimentation secteur ou que la pile rechargeable est en cours de charge.
 - Clignote lorsque la pile rechargeable de l'unité parents est faible et doit être rechargée.
- 3 **Témoin sonore lumineux à 3 niveaux**
 - Vert : l'unité bébé détecte un faible niveau sonore.
 - Vert et ambre : un niveau sonore modéré est détecté par l'unité bébé.
 - Vert, ambre et rouge lorsqu'un niveau sonore élevé est détecté par l'unité bébé.
- 4 **🗨️ / ↵**
 - Appuyez et maintenez la touche enfoncée pour parler à l'unité bébé.
 - Lorsque vous êtes dans un sous-menu, appuyez pour faire défiler vers le haut.
- 5 **☰ MENU | SELECT**
 - Appuyez pour entrer dans le menu principal.
 - Dans un menu, appuyez pour choisir un élément ou enregistrer un paramètre.
- 6 **⬅️ | ⬆️ | ⬇️ | ⬇️ Touches fléchées**
 - Appuyez sur cette touche pour naviguer vers la gauche, le haut, la droite ou le bas dans le menu principal et les sous-menus.
 - Appuyez sur cette touche pour déplacer la caméra de l'unité bébé vers la gauche, la droite, le haut ou le bas.
- 7 **Microphone**
- 8 **🔊 - / + 🔊**
 - Augmenter ou diminuer le volume de l'unité parents.
- 9 **🔍 Zoom**
 - Appuyez sur pour effectuer un zoom avant/ arrière.
 - Lorsque vous êtes dans un sous-menu, appuyez pour aller au menu aide.
- 10 **🔌 | 🔌 Power | LCD ON/OFF**
- 11 **Antenne**
- 12 **Haut-parleur**
- 13 **Prise d'alimentation**
- 14 **RESET (Réinitialisation)**
 - Redémarrage forcé de l'unité parents.
- 15 **Support**



CONNECTER, CHARGER ET ALLUMER L'ÉCOUTE BÉBÉ

Branchement de l'écoute bébé

REMARQUES

- La pile rechargeable de l'unité parents est intégrée.
- Utilisez uniquement l'alimentation électrique fournie avec ce produit.
- Assurez-vous que l'unité parents et l'unité bébé ne sont pas connectées à une prise électrique commandée électroniquement.
- Connectez les alimentations électriques uniquement dans une position verticale ou sur le sol. Les broches des adaptateurs ne sont pas conçues pour supporter le poids de l'unité parents ou de l'unité bébé, il ne faut donc pas les brancher au plafond, sous la table ou dans les prises d'une armoire. Sinon, les adaptateurs risquent de ne pas être branchés correctement sur les prises.
- Assurez-vous que les alimentations électriques de l'unité parents, l'unité bébé et les cordons d'alimentation sont hors de portée des enfants.

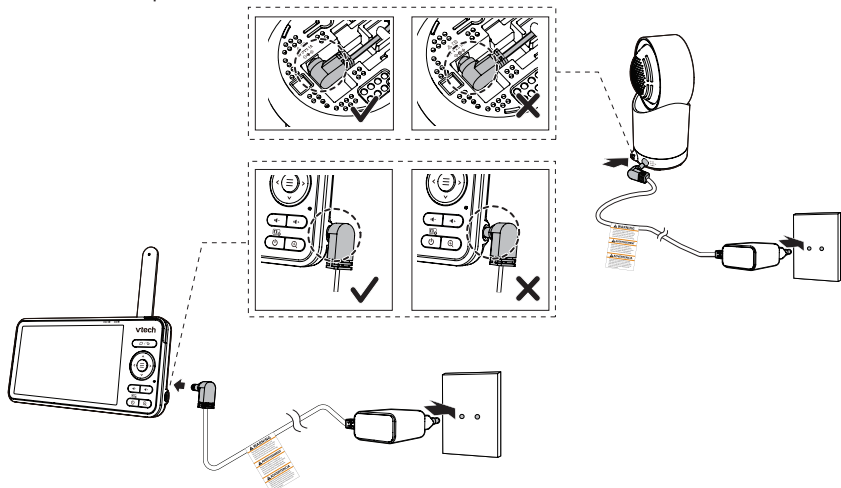

Faites glisser l'interrupteur d'alimentation pour allumer votre unité bébé.

REMARQUES

- Lors de la mise sous tension, le voyant LED d'état de l'unité bébé s'allume. Il s'éteint au bout d'un moment et reste éteint.



REMARQUE :

L'objectif et la surface de la caméra peuvent chauffer en fonctionnement normal.

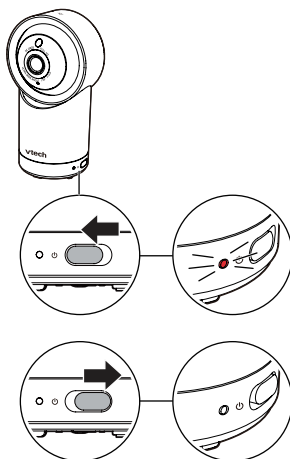

Charge de la pile rechargeable de l'unité parents

L'unité parents fonctionne sur pile rechargeable rechargeable interne ou sur secteur. Pour surveiller votre bébé en permanence, laissez l'unité parents branchée sur le secteur.

REMARQUES

- Avant d'utiliser l'écoute bébé pour la première fois, chargez les piles rechargeables de l'unité parents pendant 12 heures. Lorsque la pile rechargeable de l'unité parents est complètement chargée, les segments de l'icône de la pile rechargeable sont pleins.
- L'autonomie en veille varie en fonction de l'utilisation que vous en faites.

L'unité parents s'allume automatiquement après avoir été branchée sur la prise de courant, et l'écran de bienvenue apparaît. Vous pouvez appuyer sur la touche **Power** pour allumer l'unité parents ou **pressez la en la maintenant enfoncée** pour l'éteindre.



L'icône de la pile rechargeable indique l'état de la pile rechargeable (voir le tableau suivant).

INDICATEURS DE PILE RECHARGEABLE	ÉTAT DE LA PILE RECHARGEABLE	ACTION
et s'affichent sur l'écran de l'unité parents, le voyant LED clignote.	La pile rechargeable est très peu chargée et peut uniquement être utilisée pendant une courte période.	Chargez sans interruption (au moins 30 minutes).
Les segments de l'icône de la pile rechargeable sont pleins.	La pile rechargeable est complètement chargée.	Pour maintenir la pile rechargeable chargée, branchez-la à la prise secteur lorsqu'elle est utilisée.

Relever l'antenne de l'unité parents pour une meilleure réception.

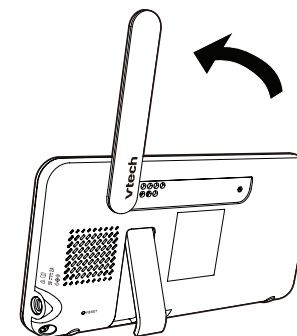



TESTEZ LE NIVEAU SONORE ET POSITIONNEZ L'ÉCOUTE BÉBÉ

Test du niveau sonore de l'écoute bébé

REMARQUE

- Cet écoute bébé est destiné à procurer une aide. Il ne remplace pas la surveillance appropriée par une adulte responsable et ne doit pas être utilisé en tant que tel.

ATTENTION

- Pour la protection auditive, assurez-vous que l'unité parents est à plus de 1 mètre de l'unité bébé. Si vous entendez un bruit de rétroaction, déplacez l'unité parents plus loin jusqu'à ce que le bruit s'arrête. Vous pouvez également appuyer sur  sur l'unité parents pour réduire ou couper le bruit.



SUGGESTION

- Augmentez le volume du haut-parleur de l'unité parents si vous n'entendez pas les sons transmis par l'unité bébé.

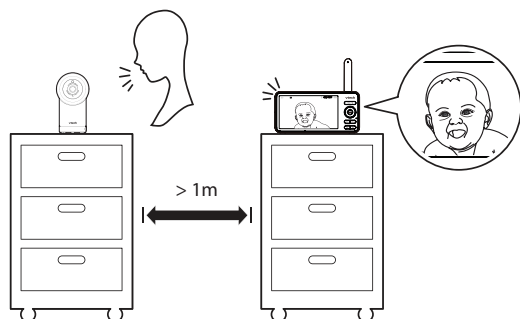

Positionnement de l'écoute bébé

ATTENTION

- Mettez l'unité bébé hors de portée de votre bébé. Ne jamais placer l'unité bébé à l'intérieur du parc ou du lit du bébé.

- Placez l'unité bébé à plus de 1 mètre de votre bébé.

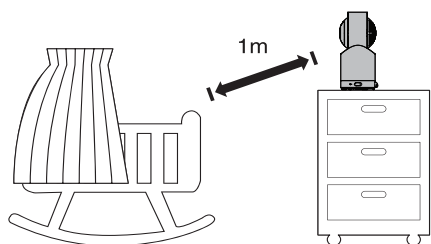





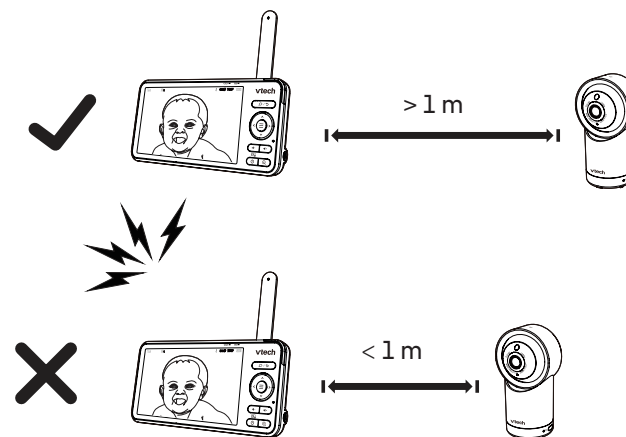

- Pour éviter de provoquer des bruits de rétroaction venant de votre écoute bébé :

- Assurez-vous que votre unité bébé et l'unité parents sont distantes de plus de 1 mètre ; l'une de l'autre ; OU
- Diminuer le volume de votre unité parents.











PARENT UNIT ICONS

Icônes d'état

-   **Mode direct**
L'unité parents et l'unité bébé se connectent directement l'une à l'autre. Les barres rouges indiquent l'absence de connexion.
-   **Mode routeur**
L'unité parents et l'unité bébé se connectent au réseau Wi-Fi. L'icône rouge sur l'unité bébé ou l'unité parents indique qu'il n'y a pas de connexion entre l'unité ou les unités respectives et le routeur.
-  La vision nocturne en noir et blanc est activée.
-  L'alerte de détection de mouvement est activée.

Icônes d'état

-  Des mélodies ou des sons apaisants sont joués.
-  Veilleuse en marche.
-  La luminosité de la veilleuse automatique est activée.
-  L'alerte de température est activée.
-  Le haut-parleur de l'unité parents est en sourdine.
-  21°C Température
-  Indicateur de niveau de pile rechargeable
-  Indicateur de pile rechargeable faible.

ICÔNES DE L'UNITÉ PARENTS

Menu principal	Sous-menu	Options	Menu principal	Sous-menu	Options
Veilleuse					
		On/Off • Allumer/ éteindre la veilleuse.			Minuterie extinc écran • L'écran de l'unité parents s'éteint après le délai sélectionné pour économiser de l'énergie, mais vous continuez à entendre le bébé lorsque l'écran est éteint.
		Coul • Sélection d'une couleur de veilleuse.			Format de la température • Changement du format de la température (°C/°F).
		Luminosité • Réglage de la luminosité de la veilleuse. • Réglage de la luminosité sur ambiance adaptative Auto.			Autres • Langue, Réinitialisation d'usine, Mise à jour du logiciel.
		Minuterie • Réglage du minuteur pour que la veilleuse s'arrête au bout de 15, 30 ou 60 minutes, ou pour qu'elle reste allumée sans interruption.	Configuration des alertes		
Mélodies et sons apaisants					• Mise en sourdine ou réglage du niveau sonore des alertes.
		Appuyez pour jouer ou arrêter la mélodie.			Détection de mouvement • Activer/désactiver, la détection de mouvement. • Réglage du niveau de sensibilité de la détection de mouvement pour activer l'écran de l'unité parents lorsque l'unité bébé détecte des mouvements dépassant le niveau défini.
		Bibliothèque • Choisissez de jouer toutes les mélodies ou de jouer l'une des cinq mélodies et l'un des cinq sons apaisants.			Température • Activation/désactivation de l'alerte de température . • Sélection de la température maximale et minimale pour la plage d'alerte.
		Volume • Réglage du volume de la lecture.			Batterie faible • Activer/désactiver l'alerte de pile rechargeable faible .
		Minuterie berceuse • Réglez le minuteur pour que la lecture s'arrête au bout de 15, 30 ou 60 minutes, ou pour qu'elle se poursuive sans interruption.			Lien perdu • Activer/désactiver, l'alerte de perte de liaison .
Paramètres généraux			Aide et infos		
		Connexion de la caméra • Connexion au réseau Wi-Fi domestique. • Connexion à un téléphone portable.			Aide • Informations sur l'aide.
		Volume • Réglage du volume du haut-parleur de l'unité bébé.			Vidéo de démonstration • Vidéo d'assistance.
		Luminosité de l'écran • Régler la luminosité de l'écran de l'unité parents.			Informations système • Informations sur le système.



FONCTIONNEMENT DE BASE

Après la mise sous tension de votre moniteur vidéo, l'unité parents diffuse la vidéo en direct en mode direct. Nous vous recommandons de suivre les instructions à l'écran pour configurer un réseau Wi-Fi domestique avec votre moniteur afin d'améliorer les fonctionnalités et l'accès mobile. Voir **Mise à jour automatique du logiciel et du micrologiciel** et **Télécharger l'application pour un accès mobile** dans ce guide de démarrage rapide.

Utilisation du menu

Appuyez sur sur l'unité parents pour entrer dans le menu principal, choisir un élément de menu ou enregistrer un paramètre. Vous pouvez utiliser l'unité parents pour les réglages ou les opérations avancés, par exemple pour lire ou arrêter les mélodies de l'unité bébé, ou pour régler la sensibilité du son de l'unité bébé.

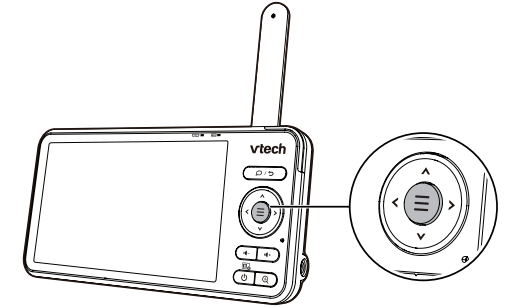

Dans le menu :

- Appuyez sur pour faire défiler les options du menu.
- Appuyez sur pour sélectionner un élément.
- Appuyez sur / pour revenir à la vidéo en direct.
- Appuyez sur pour accéder à la page aide et infos.

Réglage du le volume du haut-parleur

Appuyez sur / , pour régler le volume du son du haut-parleur de l'unité parents transmis par l'unité bébé.

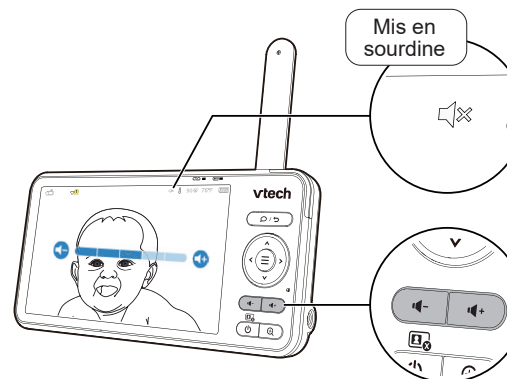

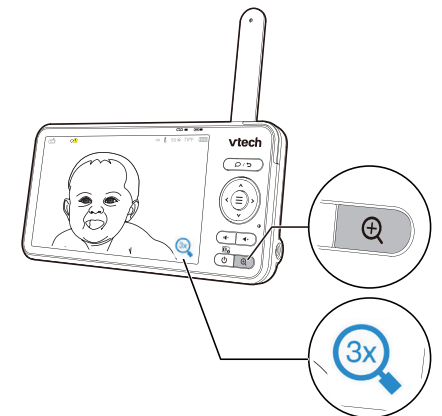

Zoom

Appuyez sur pour effectuer un zoom avant ou arrière dans une séquence de zoom fixe. indique que l'image est agrandie 3 fois.



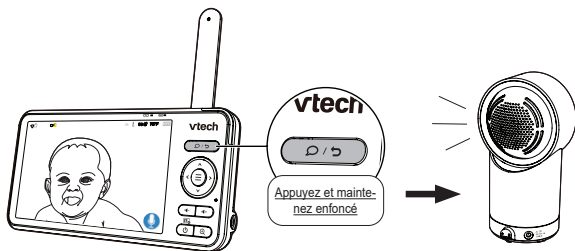

Parlez à votre bébé via l'unité bébé

1. Appuyez et maintenez enfoncée la touche .
2. Lorsque l'icône  s'affiche à l'écran, parlez à votre unité parents. Votre voix est transmise à l'unité bébé.
3. Lorsque vous avez fini de parler, relâchez la touche  et écoutez à nouveau votre bébé.



Allumer/éteindre l'écran de l'unité parents









Vous pouvez activer ou désactiver l'écran de l'unité parents sans éteindre l'unité. Vous entendrez toujours le son de l'unité bébé.

- Appuyez sur  ou  sur l'unité parents pour éteindre l'écran.
- Appuyez sur n'importe quelle touche de l'unité parents pour rallumer l'écran.



Panoramique et inclinaison de la caméra

Utilisez les touches fléchées de l'unité parents pour faire pivoter et incliner la caméra.

- Appuyez sur  |  |  |  pour déplacer la caméra vers la gauche, la droite, le haut et le bas ;
- Appuyez et maintenez enfoncée les touches  |  |  |  pour déplacer la caméra en continu.

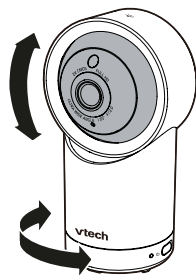

* SUGGESTION

Pour rétablir les paramètres par défaut ou réinitialiser la connexion Wi-Fi, vous pouvez réinitialiser l'unité parents en appuyant sur la touche **RESET** à l'arrière de l'unité.



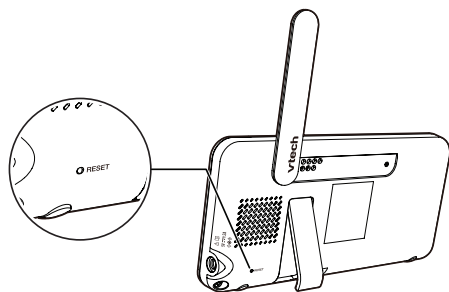

Insérez une épingle dans le trou **RESET** situé à l'arrière de l'unité parents, puis appuyez doucement sur la touche intérieure.







VEILLEUSE

Vous pouvez contrôler la veilleuse à distance sur l'unité parents ou directement sur l'unité bébé.

Sur l'unité parents :

1. Appuyez sur .
2. Appuyez sur  ou , pour aller à au menu **Veilleuse**.
3. Appuyez sur  ou sur  pour choisir les options ci-dessous :

-   Allumer/ éteindre la veilleuse
-  Changement la couleur de la veilleuse
-  Réglage de la luminosité de la veilleuse
-  Réglage du minuteur de la veilleuse

Sur l'unité bébé :

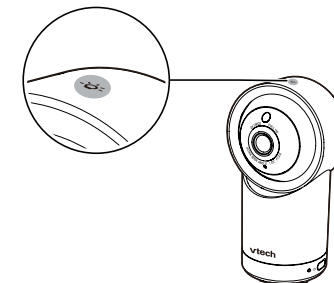

-  **Touche de commande de la veilleuse**
Appui simple : Activation/désactivation
Appuyez et maintenez enfoncé (avec la lumière allumée) : Réglez la luminosité de la veilleuse.

TÉLÉCHARGER L'APPLICATION POUR UN ACCÈS MOBILE



1 Installation de l'application

a) Depuis l'unité parents



REMARQUE

- Avant d'installer l'application, connectez votre écoute bébé à votre réseau Wi-Fi.

Appuyez sur  sur l'unité parents, allez sur  > .

- Appuyez sur  lorsque l'unité parents est en veille.
- Allez sur  >  > **Connecter un téléphone portable.**
- Scannez le code QR de l'unité parents pour télécharger l'application sur votre appareil mobile.

b) Depuis l'app store

- Consultez l'App Store  ou le Google Play store .
- Recherchez l'application mobile avec le mot-clé « myvtech baby pro ».
- Téléchargez et installez l'application mobile **MyVTech Baby Pro** sur votre appareil mobile.

OU

Scannez le code QR à droite pour obtenir l'application.

REMARQUE

- Assurez-vous que votre appareil mobile répond aux exigences minimales de l'application mobile.

Exigences minimales :

L'application mobile est compatible avec :

- Android™ 6.0 ou version ultérieure ; et
- iOS 12 ou version ultérieure.

2 Configuration d'un compte utilisateur Dans votre appareil mobile :

- Tapez sur  pour lancer l'application mobile, puis créez un compte utilisateur.
- Nous vous recommandons d'utiliser des services de messagerie Internet courants, tels que Google Gmail, pour l'enregistrement de votre compte d'utilisateur. Vérifiez votre courrier électronique (et le dossier Spam), et activez votre nouveau compte caméra via le lien du courrier électronique, puis connectez-vous à votre compte.

3 Ajouter une caméra

Suivez les instructions de l'application mobile pour appairer la caméra.



COMMENT LE SYSTÈME FONCTIONNE-T-IL ?

SUGGESTION

Pour une meilleure sécurité et une connectivité plus stable, cet écoute bébé doit être connecté à un réseau Wi-Fi domestique de 2,4 GHz et fonctionner en mode routeur.

Mode direct

Par défaut, l'unité parents et l'unité bébé se connectent l'une à l'autre en mode direct, ce qui vous permet de diffuser immédiatement de la vidéo dès sa sortie de l'emballage. **Il n'est PAS recommandé de continuer à utiliser la connexion en mode direct après l'installation initiale.**

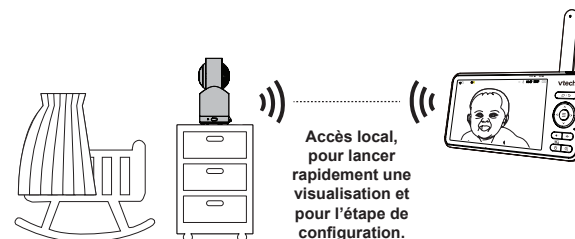

SUGGESTION

La puissance du signal peut être réduite si l'unité parents et l'unité bébé sont éloignées l'une de l'autre ou s'il y a des obstacles, tels que des murs intérieurs, entre elles. Vous devez configurer le **mode routeur** pour connecter les unités via votre réseau Wi-Fi domestique afin d'améliorer la connexion entre l'unité parents et l'unité bébé.

Mode routeur Wi-Fi

Vous devez configurer votre moniteur en **mode routeur** pour profiter de la diffusion vidéo en direct via votre unité parents avec une connexion améliorée. Le **mode routeur** est le mode recommandé pour une connectivité stable.

Le **mode Routeur Wi-Fi** utilise le réseau Wi-Fi de votre domicile pour la connexion de votre 2,4 GHz du moniteur vidéo. Il permet la diffusion de vidéos en direct par l'intermédiaire de l'unité parents et de l'application pour smartphone.

Si vous souhaitez diffuser des vidéos en direct à distance avec votre appareil mobile, téléchargez et installez l'application mobile **MyVTech Baby Pro**. Grâce à l'application mobile, votre routeur Wi-Fi (non inclus) fournit une connectivité Internet à votre système moniteur vidéo HD. Il sert de canal de communication entre votre unité bébé et votre appareil mobile, vous permettant de surveiller et/ou de commander votre unité bébé où que vous soyez. Pour plus de détails, voir la section **Télécharger l'application pour l'accès mobile** dans ce guide de démarrage rapide.

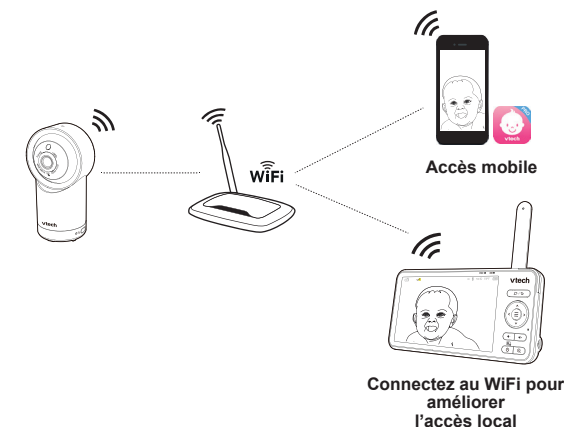

REMARQUE

- Lorsque l'unité parents et l'application visionnent la caméra simultanément, la qualité vidéo est optimisée pour offrir le meilleur résultat possible.



PROTÉGEZ VOTRE VIE PRIVÉE ET VOTRE SÉCURITÉ EN LIGNE

VTech se soucie de votre vie privée et de votre tranquillité d'esprit. C'est pourquoi nous avons établi une liste des meilleures pratiques recommandées par le secteur pour vous aider à préserver la confidentialité de votre connexion sans fil et la protection de vos appareils en ligne. Nous vous recommandons d'examiner attentivement les conseils suivants et d'envisager de vous y conformer.

Assurez-vous que votre connexion sans fil est sécurisée.

- Avant d'installer un périphérique, assurez-vous que le signal sans fil de votre routeur est crypté en sélectionnant le paramètre « WPA2-PSK with AES » dans le menu de sécurité sans fil de votre routeur.

Modifier les paramètres par défaut.

- Changez le nom du réseau sans fil (SSID) par défaut de votre routeur sans fil en quelque chose d'unique.
- Remplacer les mots de passe par défaut par des mots de passe spécifiques et robustes. Un mot de passe fort :
 - Est composé d'au moins 10 caractères.
 - Est complexe.
 - Ne contient pas de mots du dictionnaire ni d'informations personnelles.
 - Contient un mélange de lettres majuscules, de lettres minuscules, de caractères spéciaux et de chiffres.

Maintenez vos appareils à jour.

- Téléchargez les correctifs de sécurité des fabricants dès qu'ils sont disponibles. Cela vous permettra de toujours disposer des dernières mises à jour de sécurité.
- Si la fonction est disponible, activez les mises à jour automatiques pour les futures versions.

Désactivez la fonction Universal Plug and Play (UPnP) sur votre routeur.

- L'activation de l'UPnP sur un routeur peut limiter l'efficacité de votre pare-feu en permettant à d'autres périphériques réseau d'ouvrir des ports entrants sans aucune intervention ou approbation de votre part. Un virus ou un autre programme malveillant pourrait utiliser cette fonction pour compromettre la sécurité de l'ensemble du réseau.



TESTER L'EMPLACEMENT DE L'UNITÉ BÉBÉ

Si vous envisagez d'installer votre unité bébé à un endroit précis et d'utiliser votre réseau Wi-Fi domestique pour connecter votre moniteur vidéo, vous devez vérifier quelles sont les zones de surveillance sélectionnées dans la maison où le signal Wi-Fi est de bonne intensité. Après avoir allumé votre unité parents, vous pouvez utiliser l'indicateur de puissance du signal Wi-Fi de votre unité parents pour faciliter la vérification. Une fois que vous avez identifié l'emplacement approprié, vous pouvez installer votre unité bébé. Régler la distance entre votre unité bébé et le routeur Wi-Fi si nécessaire.

SUGGESTION

- En fonction de l'environnement et des facteurs d'obstruction, tels que l'effet de la distance et des murs intérieurs sur la force du signal, il se peut que le signal Wi-Fi soit réduit. Pour améliorer la puissance du signal Wi-Fi, réglez la distance ou la direction de votre unité parents. Vérifiez à nouveau votre unité parents.

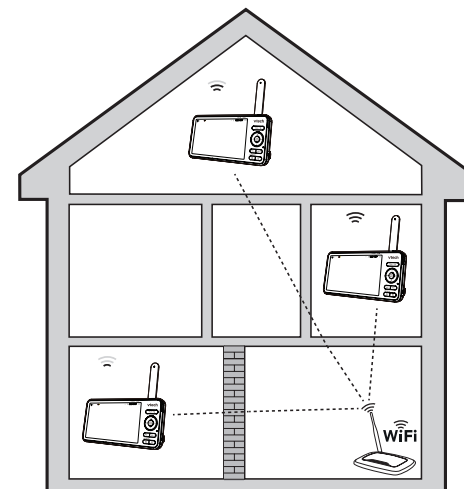

MISE À JOUR AUTOMATIQUE DU LOGICIEL ET DU MICROLOGICIEL

Pour que votre moniteur vidéo HD soit toujours le plus performant possible, l'unité parents affichera un message et vous demandera de mettre à jour son logiciel et le micrologiciel de l'unité bébé lorsque de nouvelles versions seront disponibles. Sélectionnez « Maintenant » pour redémarrer le système, ou éteignez et rallumez l'unité parents ultérieurement pour redémarrer le système avec le logiciel le plus récent.

- Pour vérifier si votre appareil fonctionne avec le logiciel le plus récent, ou pour mettre à jour le logiciel de votre appareil, rendez-vous sur :

 >  > Mise à jour du logiciel.

Connectez votre moniteur vidéo HD à votre réseau Wi-Fi domestique

- Vous devez connecter votre moniteur vidéo à votre réseau Wi-Fi domestique sécurisé afin de recevoir les dernières mises à jour du logiciel et du micrologiciel. Pour configurer le Wi-Fi, allez sur :

 >  > Configuration du Wi-Fi.

REMARQUE

- Assurez-vous que l'écoute bébé est allumé lorsque vous configurez le réseau Wi-Fi.

MONTAGE DE L'UNITÉ BÉBÉ (EN OPTION)

REMARQUES

- Avant de percer les trous, vérifier l'intensité de la réception et l'angle de la caméra de l'unité bébé.
- Les types de vis et de chevilles dont vous avez besoin dépendent de la composition du mur. Vous devrez acheter les vis et les chevilles séparément pour monter vos unités bébés.

1. Placez le support mural sur une paroi, puis utilisez un crayon pour marquer deux trous alignés avec la verticale. Retirez le support mural et percez deux trous dans le mur (foret de 5,5 mm).

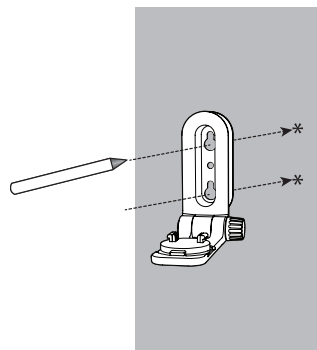

2. Si vous percez les trous dans un montant, passez à l'étape 3.

- Si vous percez les trous dans un matériau autre qu'un montant, insérez des chevilles dans les trous de la paroi. Appuyez doucement sur les extrémités avec un marteau jusqu'à ce que les chevilles soient au ras de la paroi.



3. Alignez le support mural et vissez dans les deux trous de la paroi comme indiqué. Serrez d'abord la vis dans le trou central, afin de fixer la position du support mural. Vous pouvez serrer l'autre vis dans le trou supérieur.

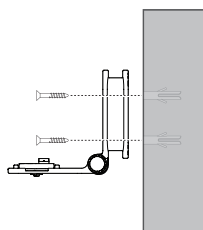

4. Ensuite, placez l'unité bébé sur le support de montage mural, puis faites-la glisser vers l'avant jusqu'à ce qu'elle se verrouille en place. Branchez l'adaptateur d'alimentation sur l'unité bébé.

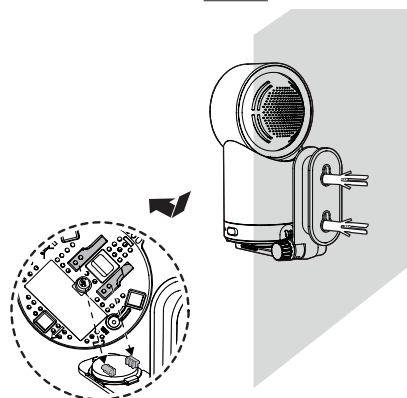

3. Insérez les vis dans les trous et serrez les vis jusqu'à ce qu'il reste uniquement 6,5 mm de visible.

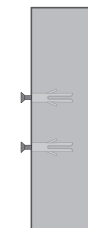

OU

4. Ensuite, placez l'unité bébé sur le support de montage mural, puis faites-la glisser vers l'avant jusqu'à ce qu'elle se verrouille en place. Alignez les trous du support mural avec les vis sur la paroi et faites glisser le support mural vers le bas jusqu'à ce qu'il s'enclenche.

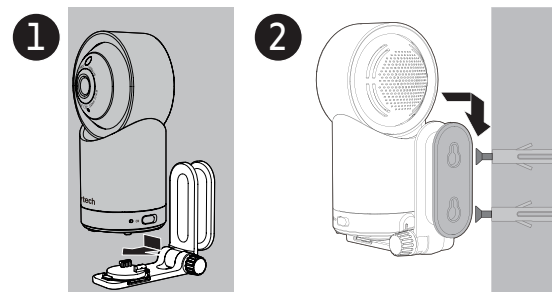

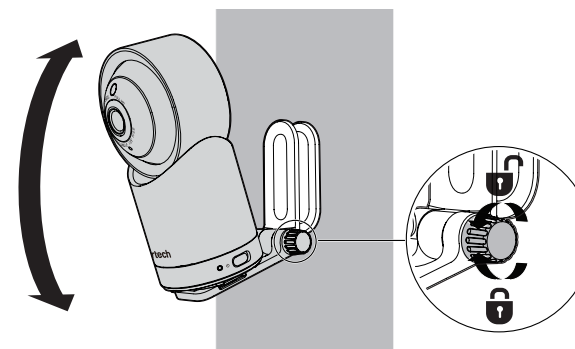

5. Vous pouvez optimiser les angles de vue de votre unité bébé en inclinant le support mural.

Tenez l'unité bébé, puis tournez le bouton dans le sens inverse des aiguilles d'une montre. Cette opération permet de desserrer l'articulation du support mural. Inclinez l'unité bébé vers le haut ou vers le bas pour l'ajuster à l'angle de votre choix. Ensuite, tourner le bouton dans le sens des aiguilles d'une montre pour serrer l'articulation et maintenir l'angle.



QUESTIONS FRÉQUEMMENT POSÉES

Vous trouverez ci-dessous les questions les plus fréquemment au sujet de l'écoute bébé.

Pourquoi l'écoute bébé ne répond-il pas normalement ?	Essayez les solutions suivantes (dans l'ordre indiqué) pour les remèdes standards : 1. Débranchez l'alimentation de l'unité bébé et de l'unité parents. 2. Attendez quelques secondes avant de rétablir l'alimentation de l'unité bébé et de l'unité parents. 3. Allumez l'unité bébé et l'unité parents. 4. Attendez que l'unité parents soit appariée avec l'unité bébé. Il faut attendre une minute pour que cela se produise.
Pourquoi le voyant de mise en marche de l'unité bébé et de l'unité parents ne s'allument-ils pas lorsque les unités sont allumées ?	Peut-être que l'unité parents n'est pas connectée au secteur. Insérez la fiche de l'adaptateur dans l'unité parents et insérez l'adaptateur sur une prise murale. Ensuite, appuyez sur la touche  Power pour allumer l'unité parents et établir la connexion avec l'unité bébé. Peut-être que l'unité bébé n'est pas connectée au secteur. Insérez la fiche de l'adaptateur dans l'unité bébé et insérez l'adaptateur sur une prise murale. Ensuite, faites glisser l'interrupteur ON/OFF  sur ON pour allumer l'unité bébé et établir la connexion avec l'unité parents.
Pourquoi mon unité parents ne se recharge-t-elle pas lorsqu'elle est branchée sur le secteur ?	Assurez-vous que l'alimentation n'est pas contrôlée par un interrupteur électronique mural. La pile rechargeable peut être détériorée par une utilisation prolongée ou défectueuse. Voir la garantie pour la réparation/le remplacement.
Pourquoi mon écran est-il en noir et blanc ?	L'écran est en noir et blanc pendant la nuit ou dans une pièce sombre lorsque la fonction de vision nocturne est activée. C'est tout à fait normal.
Pourquoi mon écran est-il ébloui ou flou lorsque je regarde mon bébé la nuit ?	La nuit ou dans une pièce sombre, l'environnement et d'autres facteurs perturbateurs, tels que l'éclairage, les objets, les couleurs et les arrière-plans, peuvent affecter la qualité de l'image sur l'écran de l'unité parents. Réglez l'angle de l'unité bébé ou placez-la à un niveau plus élevé pour éviter l'éblouissement et l'affichage flou.
Pourquoi l'écoute bébé produit-il un bruit de rétroaction ?	L'unité parents et l'unité bébé sont peut-être trop proches l'une de l'autre. • Éloignez l'unité parents de l'unité bébé jusqu'à ce que le bruit cesse ; OU • Diminuez le volume de votre unité parents.
Pourquoi l'unité parents émet-elle un signal sonore ?	L'unité ou les unités bébé sont peut-être hors de portée. Rapprochez l'unité parents de l'unité bébé (mais pas à moins de 1 m). L'unité parents peut ne pas disposer d'une charge suffisante pour pouvoir fonctionner normalement. Chargez la pile rechargeable de l'unité parents jusqu'à ce que l'icône de la pile rechargeable devienne pleine  . La température de la chambre de votre bébé est peut-être trop élevée ou trop basse.
Pourquoi l'unité parents réagit-elle trop rapidement aux autres sons ?	L'unité bébé capte également d'autres sons que ceux de votre bébé. Réglez le niveau de sensibilité VOX à un niveau inférieur ou diminuez le volume du haut-parleur de l'unité parents.
Pourquoi n'entends-je pas de son/pourquoi n'entends-je pas mon bébé pleurer ?	Le volume du haut-parleur de l'unité parents est peut-être trop faible. Voir Réglage du volume du haut-parleur de l'unité parents pour augmenter le volume.
Pourquoi ne puis-je pas établir une connexion ? Pourquoi la connexion est-elle perdue de temps en temps ? Pourquoi y a-t-il des interruptions du son ?	L'unité bébé est peut-être hors de portée. Rapprochez l'unité parents de l'unité bébé (mais pas à moins de 1 m). D'autres produits électroniques peuvent causer des interférences avec votre écoute bébé. Essayez d'installer votre écoute bébé le plus loin possible de ces appareils.



ENTRETIEN GÉNÉRAL DES PRODUITS

Pour que ce produit continue à bien fonctionner et à avoir une belle apparence, suivez ces directives :

- Évitez de le placer à proximité d'appareils de chauffage et de dispositifs qui génèrent des bruits électriques (par exemple, des moteurs ou des lampes fluorescentes).
- NE PAS l'exposer à la lumière directe du soleil ou à l'humidité.
- Évitez de faire tomber le produit ou de le malmener.
- Nettoyez avec un chiffon doux.
- NE PAS immerger l'unité parents et l'unité bébé dans l'eau et ne pas les nettoyer sous le robinet.
- N'utilisez PAS de nettoyeurs liquides ou en aérosol.
- Assurez-vous que l'unité parents et l'unité bébé sont sèches avant de les connecter à nouveau au secteur.



STOCKAGE

Si vous n'utilisez pas l'écoute bébé pendant un certain temps, rangez l'unité parents, l'unité bébé et les adaptateurs dans un endroit frais et sec.

SURVEILLANCE PAR UN ADULTE

- Cet écoute bébé ne doit être utilisé que par des adultes.
- Ne placez pas l'unité bébé à l'intérieur du parc ou du lit du bébé.
- Pour assurer la sécurité de vos enfants, ne les laissez pas toucher ou jouer avec l'écoute bébé et ses accessoires. CE N'EST PAS UN JOUET.

CARACTÉRISTIQUES TECHNIQUES

Fréquence	Unité bébé : 2412 - 2472 MHz
Canaux	13
ÉCRAN LCD	Écran LCD couleur de 5 pouces (IPS 1280x720 pixels)
Portée effective nominale	La portée de fonctionnement réelle peut varier en fonction des conditions de l'environnement au moment de l'utilisation.
Exigences concernant l'alimentation électrique	Alimentation électrique de l'unité bébé : Sortie : 5 V CC, 1000 mA. Alimentation électrique de l'unité parents : Sortie : 5 V CC, 2 A. Pile rechargeable de l'unité parents : Pile rechargeable lithium-ion 3,7 V 5000 mAh, 18,5 Wh



SERVICE CLIENTÈLE ET GARANTIE

IMPORTANT

Veuillez conserver le reçu comme preuve d'achat.

Service clientèle

Vous êtes propriétaire d'un produit de qualité de VTech®, fabriqué avec soin et soumis à des contrôles de qualité stricts.

La garantie ne couvre pas les situations suivantes :

- Dommages au produit dus à une utilisation inappropriée.
- Réparations ou modifications non autorisées du produit.
- Dommages causés par le non-respect du mode d'emploi.
- Piles rechargeables défectueuses ou dommages causés par une fuite de la pile rechargeable.
- Les dommages causés par un emballage défectueux ou inefficace pendant le transport ou tout autre dommage causé pendant le transport.
- Détérioration de l'écran LCD.

Si vous avez des questions, veuillez contacter notre service clientèle :

www.vtechphones.eu

Fabricant : VTech Telecommunications Ltd.
23/F., Tai Ping Industrial Centre, Block 1, 57 Ting Kok Road, Tai Po, Hong Kong

Importateur : Snom Technology GmbH.
Arosen Allee 66, 13407, Berlin.

Ce produit est destiné à être utilisé en Europe.

Cet équipement est conforme aux exigences essentielles de la directive 2014/53/CE sur les équipements hertziens et les équipements terminaux de télécommunications.

VTech Telecommunications Ltd. déclare par la présente que cet écoute bébé vidéo RM5766HD est conforme aux exigences essentielles et autres dispositions pertinentes de la directive 2014/53/CE.

La déclaration de conformité pour le RM5766HD est disponible à l'adresse www.vtech.com/rtte-directive.



ÉLIMINATION DES PILES RECHARGEABLES AINSI QUE DU PRODUIT



Les symboles poubelles barrés sur les produits et les piles rechargeables et piles, ou sur leurs emballages respectifs, indiquent qu'ils ne doivent pas être jetés dans les ordures ménagères, car ils contiennent des substances qui peuvent être nocives pour l'environnement et la santé humaine.



Les symboles chimiques Hg, Cd ou Pb, lorsqu'ils sont marqués, indiquent que la pile rechargeable contient plus de mercure (Hg), de cadmium (Cd) ou de plomb (Pb) que la valeur spécifiée dans la directive relative aux piles et aux accumulateurs (2006/66/CE).

La barre pleine indique que le produit a été mis sur le marché après le 13 août 2005.

Protéger l'environnement en éliminant votre produit ou vos accumulateurs de manière responsable.

Android™ et Google Play™ sont des marques déposées de Google Inc.

App Store est une marque déposée d'Apple Inc. aux États-Unis et dans d'autres pays.

iOS est une marque commerciale ou une marque déposée de Cisco aux États-Unis et dans d'autres pays et elle est utilisée sous licence.

Crédits :

Le fichier son Bruit de fond a été créé par Caroline Ford, et est utilisé sous la licence Creative Commons.

Le fichier son Flot de bruit a été créé par Caroline Ford, et est utilisé sous licence Creative Commons.

Le fichier son Grillons de la nuit a été créé par Mike Koenig, et est utilisé sous la licence Creative Commons.

Le fichier son Battement de cœur a été créé par Caroline Ford, et est utilisé sous la licence Creative Commons.



Les spécifications sont sujettes à changement sans préavis.
© 2023 VTech Telecommunications Ltd.
Tous droits réservés. 05/23. RM5766HD_SNOM_FR_QSG_V1



RM5766HD

5" Video Baby Monitor, Wi-Fi, con Telecamera Orientabile HD



vtech®

Guida di avvio rapido

Congratulazioni

per l'acquisto del Vostro nuovo prodotto VTech.

Prima di utilizzare questo baby monitor, leggere le **Istruzioni importanti per la sicurezza**.

COSA FA IL VIDEO BABY MONITOR HD?

Il VTech video baby monitor con Schermo da 5 pollici Wi-Fi consente di stare vicino al proprio bambino quando si è in movimento o lontano. Questo monitor è abilitato all'utilizzo tramite Wi-Fi e si serve della rete wireless domestica per trasmettere video e audio in diretta attraverso l'unità bambino e l'unità genitore con schermo a colori da 5 pollici. Permette di essere in costante contatto con il proprio bambino.

È anche possibile monitorare dal proprio smartphone o tablet.

Il VTech video baby monitor con Schermo da 5 pollici e Wi-Fi utilizza l'app MyVTech Baby Pro per far vedere e sentire istantaneamente cosa sta facendo il proprio bambino da qualsiasi parte del mondo. L'app può essere scaricata dall'App Store o dal Google Play™ Store.

ISTRUZIONI IMPORTANTI PER LA SICUREZZA

La targhetta applicata si trova nella parte inferiore della base dell'unità bambino.

Durante l'utilizzo del dispositivo si devono sempre seguire le precauzioni di sicurezza di base per ridurre il rischio di incendio, scosse elettriche e lesioni, e i seguenti punti:

1. Seguire tutte le avvertenze e le istruzioni indicate sul prodotto.
2. È richiesta l'impostazione da parte di adulti.
3. **ATTENZIONE:** Non installare l'unità bambino ad un'altezza superiore.
4. Questo prodotto è progettato come un aiuto. Non è un sostituto di un'adeguata e responsabile supervisione da parte di un adulto e non deve essere usato come tale.
5. Questo prodotto non è destinato all'uso come monitor medico.
6. Non utilizzare questo prodotto vicino all'acqua, ad esempio vicino a vasche da bagno, lavandini, piscine o docce.
7. **ATTENZIONE:** Utilizzare solo la batteria fornita. L'uso di un tipo di batteria errato per l'unità genitore può causare l'esplosione. Durante l'uso, lo stoccaggio o il trasporto, la batteria non può essere sottoposta a temperature estreme (alte o basse) e a bassa pressione dell'aria ad alta quota. Lo smaltimento della batteria nel fuoco o in un forno caldo, lo schiacciamento o il taglio meccanico possono provocare un'esplosione. Lasciare la batteria in un ambiente circostante a temperatura estremamente elevata può provocare un'esplosione o la fuoriuscita di liquido infiammabile di gas. La batteria, sottoposta ad una pressione d'aria estremamente bassa, può provocare un'esplosione o la perdita di liquido o gas infiammabile. Smaltire la batteria usata secondo le informazioni nelle istruzioni.
8. Utilizzare solo gli adattatori forniti con questo prodotto. L'errata polarità o tensione dell'adattatore può danneggiare seriamente il prodotto.
 - ⚠️ ⓘ Informazioni sull'adattatore di alimentazione:
Potenza di uscita dell'unità genitore: 5 V DC 2 A
VTech Telecommunications Ltd.
Modello: VT07EEU05200 (EU)
Potenza di uscita dell'unità bambino: 5 V DC 1 A
VTech Telecommunications Ltd.
Modello: VT05EEU05100 (EU)
 - ⚠️ ⓘ Informazioni sulla batteria ricaricabile:
Batteria al litio da 3,7 V 5000 mAh, 18,5 Wh
Zhuhai Great Power Energy Co., Ltd.
Modello: GSP806090-5Ah-3.7V-1S1P
9. L'adattatore di alimentazione deve essere montato correttamente in posizione verticale o a pavimento. I terminali della spina non sono progettati per tenerla in posizione se inserita in un soffitto, sotto il tavolo o nella presa nell'armadio.
10. Per i dispositivi collegabili a spina(alimentatore), la presa dovrebbe essere installata vicino e deve essere facilmente accessibile.
11. Scollegare dalla presa di corrente prima della pulizia. Non utilizzare detergenti liquidi o aerosol. Per la pulizia utilizzare un panno umido.
12. Non modificare gli adattatori di alimentazione o sostituirli con altri adattatori in quanto si può provocare una situazione di pericolo.
13. Non lasciare nulla sui cavi di alimentazione. Non posizionare il prodotto nei luoghi dove i cavi possono essere calpestati o piegati.
14. Per azionare il prodotto utilizzare solo la fonte di alimentazione indicata sull'etichetta con marcatura. Se non si è sicuri del tipo di alimentazione elettrica nella propria abitazione, consultare il proprio rivenditore o il fornitore di elettricità.
15. Non sovraccaricare le prese a muro e non utilizzare una prolunga.
16. Non collocare questo prodotto su un tavolo, uno scaffale, un supporto o altre superfici instabili.
17. Questo prodotto non deve essere collocato in aree senza un'adeguata ventilazione. Le fessure e le aperture sul retro o sul fondo di questo prodotto sono progettate per la ventilazione. Non posizionare il prodotto su una superficie morbida come un letto, un divano o un tappeto per proteggerle dal surriscaldamento; stare attenti a non bloccare queste aperture. Il prodotto non deve mai essere collocato vicino o sopra un radiatore o una fonte di calore.
18. Non spingere mai oggetti di qualsiasi tipo attraverso le fessure perché potrebbero toccare punti di tensione pericolosi o creare un corto circuito. Non versare mai liquidi di alcun tipo sul prodotto.

19. Per ridurre il rischio di scosse elettriche, non smontare il prodotto, ma portarlo in un centro di assistenza autorizzato. Lo smontaggio o la rimozione di parti del prodotto attraverso zone diverse dalla porta della batteria può esporre l'utente a tensioni pericolose o altri rischi. Un riassetto non corretto può causare scosse elettriche durante il successivo utilizzo del prodotto.
20. Ogni volta dopo che le unità vengono riaccese o spostate si deve testare la ricezione del suono.
21. Esaminare periodicamente tutti i componenti per verificare la presenza di eventuali danni.
22. Durante l'utilizzo dei determinati dispositivi elettronici, come baby monitor, telefoni cordless, ecc. il rischio di perdita della privacy è molto basso. **Per proteggere la tua privacy assicurati che il prodotto non sia mai stato utilizzato prima dell'acquisto, reimpostalo periodicamente spegnendo e poi accendendo le unità, spegni il baby monitor se non lo utilizzi per un certo periodo di tempo.**
23. I bambini devono essere sorvegliati per assicurarsi che non giochino con il prodotto.
24. Le piccole parti di questo monitor possono essere ingerite da neonati o bambini piccoli. Tenere queste parti fuori dalla portata dei bambini.
25. Il prodotto non è destinato all'uso da parte di persone (compresi i bambini) con ridotte capacità fisiche, sensoriali o mentali, a cui manca esperienza e conoscenza, a meno che non siano stati incaricati alla supervisione e abbiano ottenuto le istruzioni sull'uso dell'apparecchio da una persona responsabile della loro sicurezza.

CONSERVARE QUESTE ISTRUZIONI

Avvertenze

- Utilizzare e conservare il prodotto a temperatura tra 0 °C e 40 °C.
- L'uso improprio delle batterie può causare rischi di ustioni, incendi o esplosioni.
- Le batterie non devono essere esposte a calore eccessivo come il sole o il fuoco.
- Non esporre il prodotto al freddo estremo, al calore o alla luce diretta del sole. Non mettere il prodotto vicino ad una fonte di riscaldamento.
-  **Avvertimento**—Casi di strangolamento—Si sono verificati i casi in cui i bambini si sono STRANGOLATI con i cavi. Tenere questo cavo fuori dalla portata dei bambini (a più di 0,9 m di distanza). Non rimuovere l'etichetta di avvertenza sul cavo dell'adattatore.
- Non posizionare mai l'unità bambino all'interno della culla o del box per bambini. Non coprire mai l'unità bambino o l'unità genitore con asciugamano, una coperta o oggetti simili.
- Altri prodotti elettronici possono causare interferenze con la telecamera. Provare ad installare la telecamera il più lontano possibile da questi dispositivi elettronici: router wireless, radio, telefoni cellulari, interfonni, monitor da camera, televisori, personal computer, elettrodomestici da cucina e telefoni cordless.

Avvertenze per portatori di pacemaker

Pacemaker (solo per dispositivi digitali senza fili):

Wireless Technology Research, LLC (di seguito denominata WTR), Un organismo di ricerca indipendente, ha eseguito una valutazione completa dell'impatto dei dispositivi wireless su impianti pacemaker. La raccomandazione WTR per i medici, confermata dal Dipartimento per gli alimenti e i medicinali degli Stati Uniti, è la seguente:

Portatori di pacemaker

- Non avvicinare i dispositivi wireless a meno di 15 cm dal pacemaker.
- NON collocare dispositivi wireless ACCESI direttamente sul corpo di un portatore del pacemaker esattamente dov'è impiantato - ad esempio in un taschino sul petto.

Tuttavia, la valutazione di WTR non ha dimostrato che i portatori del pacemaker impiantati siano a rischio per la presenza di persone che utilizzano dispositivi wireless nelle vicinanze.

Campi elettromagnetici (CEM)

Il prodotto VTech oggetto del presente manuale soddisfa tutti gli standard applicabili per i campi elettromagnetici (CEM). I risultati scientifici disponibili indicano che l'utilizzo del prodotto conforme alle istruzioni d'uso è sicuro.



CONTENUTO DELLA CONFEZIONE

La confezione del baby monitor contiene i seguenti elementi. Conservare la ricevuta di vendita e l'imballaggio originale nel caso in cui sia necessario il servizio di garanzia.

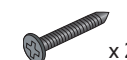
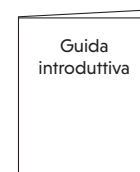
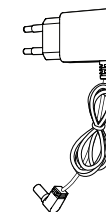
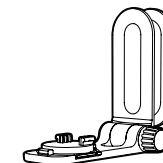
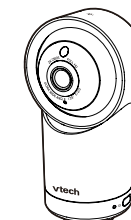
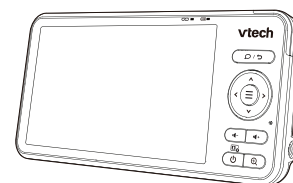

x 2



x 2

REQUISITI

Per l'accesso da dispositivo mobile

App per dispositivi mobili
MyVTech Baby Pro

Rete	Wi-Fi
Router Wi-Fi	2,4 GHz 802.11 b/g/n
Connessione internet	1,5 Mbps @ 720p o 2,5 Mbps @1080p upload larghezza di banda per unità bambino



INFORMAZIONI GENERALI

Informazioni generali sull'unità bambino

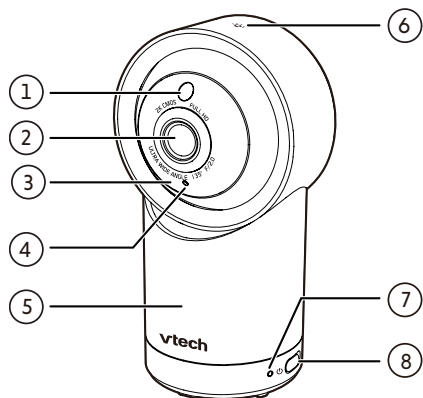

1. **Sensore luminosità**
2. **Lente della telecamera**
3. **LED a infrarossi**
 - Consentono di vedere chiaramente in un ambiente buio.
4. **Microfono**
5. **Luce notturna**
6. **☞ Tasto di controllo della luce notturna**
 - Andare alla sezione Luce notturna per ulteriori informazioni.

7. **Indicatore LED**
 - Il rosso è acceso fisso quando l'unità bambino si collega all'unità genitore in modalità diretta.
 - Il verde è acceso fisso quando l'unità bambino è connessa in modalità router Wi-Fi.
 - Il rosso lampeggia lentamente durante lo streaming video in modalità diretta.
 - Il verde lampeggia lentamente durante lo streaming video in modalità Router Wi-Fi.

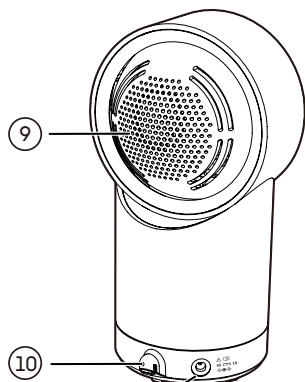

8. **Interruttore ON/OFF**
 - Accende o spegne.
9. **Altoparlante**
10. **Sensore di temperatura**
11. **Presa di alimentazione**
12. **Fessure per montaggio a parete**
13. **Tasto PAIR per abbinamento**
 - L'unità genitore e l'unità bambino fornite sono già abbinata.
 - Ripristinare l'unità bambino alle impostazioni di fabbrica.

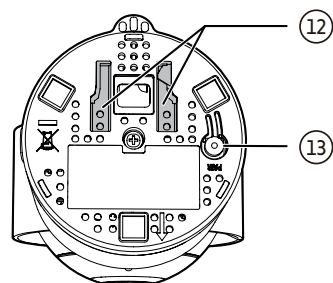

1. **Tenere premuto** il tasto **PAIR** finché non si sente un segnale acustico.
2. Rilasciare il tasto **PAIR**, quindi premere nuovamente il tasto **PAIR** cinque volte finché non si sente un altro segnale acustico.
3. L'unità bambino emetterà un altro segnale acustico al termine del ripristino. Quindi, l'unità bambino si riavvierà.

Informazioni generali sull'unità genitore

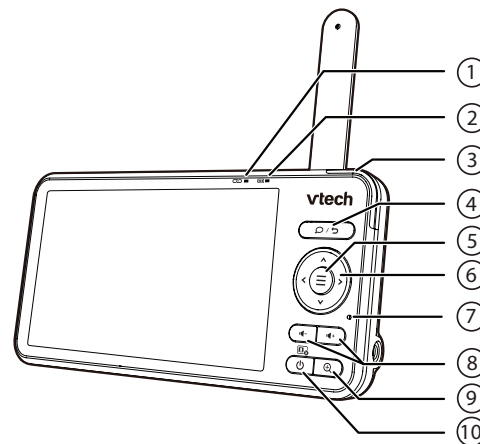

1. **📶 Spia LED LINK**
 - Accesa quando l'unità genitore è collegata all'unità bambino.
 - Lampeggia quando si perde il collegamento con l'unità bambino.

2. **Spia LED 🔋**
 - Accesa quando l'unità genitore è collegata all'alimentazione CA e la batteria è in carica.
 - Lampeggia quando la batteria dell'unità genitore è scarica e deve essere ricaricata.

3. **Spia luminosa di livello sonoro a 3 livelli**
 - Verde: livello sonoro basso rilevato dall'unità bambino.
 - Verde e arancione: l'unità bambino rileva un livello sonoro moderato.
 - Verde, arancione e rossa: l'unità bambino rileva un livello sonoro elevato.

4. **🗨️ / ↶**
 - **Tenere premuto** per parlare con l'unità bambino.
 - All'interno di un sottomenu, premere per uscire.

5. **☰ MENU | SELECT**
 - Premere per accedere al menu principale.
 - Mentre si è in un menu, premere per scegliere una voce o salvare un'impostazione.

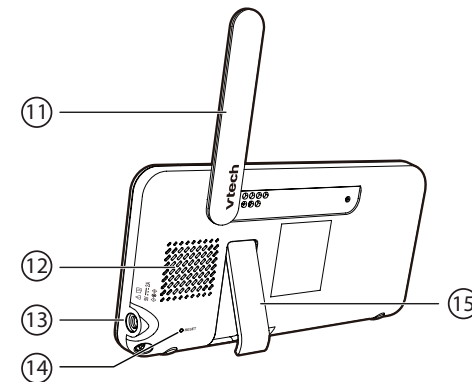

6. **⬅️ | ▲ | ➡️ | ▼ Tasti freccia**
 - Premere per navigare verso sinistra, verso l'alto, verso destra o verso il basso, all'interno del menu principale e dei sottomenu.
 - Premere per spostare la telecamera dell'unità bambino verso sinistra, destra, verso l'alto o verso il basso.

7. **Microfono**
8. **🔊 - / +**
 - Aumenta o diminuisci il volume dell'unità genitore.

9. **🔍 Zoom**
 - Premere per ingrandire/ridurre.
 - All'interno di un sottomenu, premere per visualizzare il menu della guida.

10. **🔌 Power | 📺 LCD On/Off**
11. **Antenna**
12. **Altoparlante**
13. **Presa di alimentazione**
14. **RESET**
 - Forza il riavvio dell'unità genitore.
15. **Supporto**



COLLEGARE, RICARICARE E ACCENDERE IL BABY MONITOR

Collegare il baby monitor

NOTE

- La batteria ricaricabile è integrata nell'unità genitore.
- Utilizzare solo gli adattatori forniti con questo prodotto.
- Assicurarsi che l'unità genitore e l'unità bambino non siano collegate a una presa elettrica controllata elettronicamente.
- Collegare gli adattatori di alimentazione solo in posizione verticale o a pavimento. I terminali degli adattatori non sono progettati per sostenere il peso dell'unità genitore e dell'unità bambino, quindi non collegarli al soffitto, sotto il tavolo o alle prese dell'armadio. In caso contrario, gli adattatori potrebbero non collegarsi correttamente alle prese.
- Assicurarsi che l'unità genitore, l'unità bambino e i cavi dell'adattatore di alimentazione siano fuori dalla portata dei bambini.

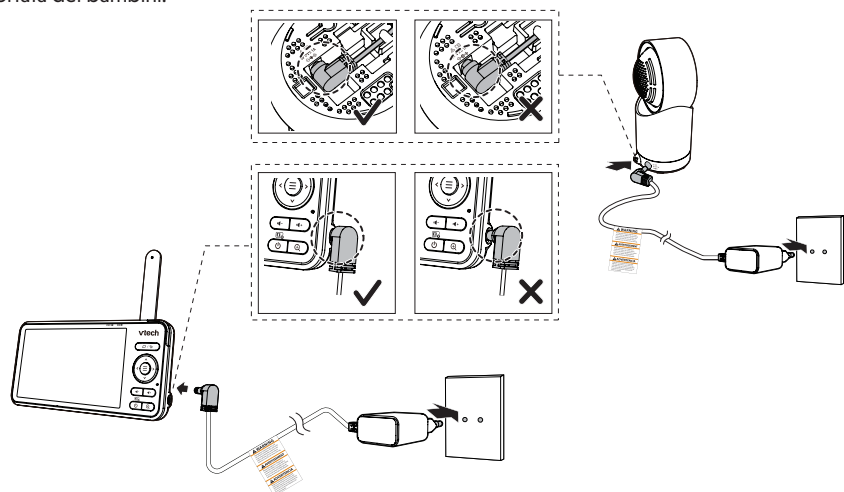

Utilizzare l'interruttore di alimentazione per accendere l'unità bambino.

NOTE

- All'accensione, il LED di stato dell'unità bambino si accende. Si spegnerà dopo un po' e rimarrà spento.

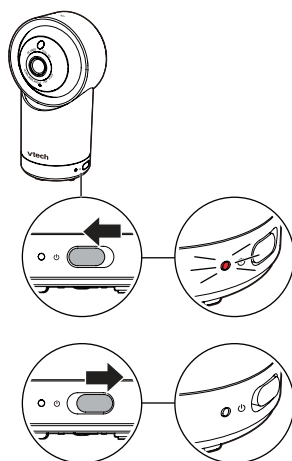

NOTA:

L'obiettivo e la superficie della telecamera possono riscaldarsi durante il normale funzionamento.

Caricare la batteria dell'unità genitore prima dell'uso

L'unità genitore funziona con batteria interna ricaricabile o alimentazione CA. Per monitorare continuamente il bambino, mantenere l'unità genitore collegata all'alimentazione CA.

NOTE

- Prima di utilizzare il baby monitor per la prima volta mettere in carica le batterie dell'unità genitore per 12 ore. Quando la batteria dell'unità genitore è completamente carica, i segmenti dell'icona della batteria sono fissi
- Il tempo di standby varia a seconda dell'utilizzo effettivo.

L'unità genitore si accende automaticamente dopo il collegamento alla presa di corrente e viene visualizzata la schermata di benvenuto. Premere il tasto **Power** per accendere l'unità genitore o tenerlo premuto per spegnerla.



L'icona della batteria indica lo stato della batteria (vedi la seguente tabella).

INDICATORI DELLA BATTERIA	STATO DELLA BATTERIA	AZIONE
vengono visualizzati sullo schermo dell'unità genitore, con la spia LED lampeggiante.	La batteria ha una carica molto bassa e può essere utilizzata solo per un breve periodo di tempo.	Ricaricare la batteria senza interruzioni (per circa 30 minuti).
L'icona della batteria diventa solida	La batteria è completamente carica.	Per mantenere la batteria carica collegarla all'alimentazione CA quando è in uso.

Alzare l'antenna dell'unità genitore per una migliore ricezione.

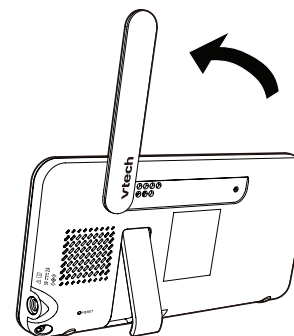



TESTARE IL LIVELLO SONORO E POSIZIONARE IL BABY MONITOR

Testare il livello sonoro del baby monitor

NOTA

- Questo baby monitor è progettato come un aiuto. Non è un sostituto di un'adeguata supervisione da parte di un adulto e non deve essere usato come tale.

ATTENZIONE

- Per proteggere l'udito, assicurarsi che l'unità genitore sia posizionata a una distanza superiore a 1 metro dall'unità bambino. Se si sente un forte rumore acuto dall'unità genitore, allontanare l'unità genitore fino a quando il rumore si interrompe. È anche possibile premere  sull'unità genitore per abbassare il volume o eliminare il rumore.



CONSIGLIO

- Aumentare il volume dell'altoparlante dell'unità genitore se non si riescono a sentire i suoni trasmessi dall'unità bambino.

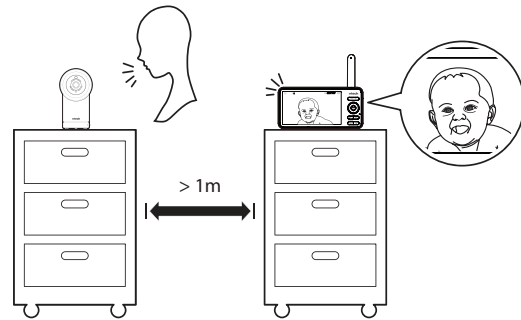

Posizionare il baby monitor

ATTENZIONE

- Tenere l'unità bambino fuori dalla portata del bambino. Non posizionare mai l'unità bambino all'interno della culla o del box per bambini.

1. Posizionare l'unità bambino a una distanza superiore a 1 metro dal bambino.

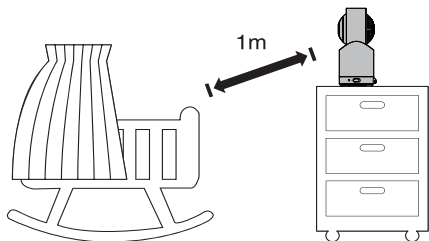

2. Per evitare rumori di feedback dal baby monitor:

- Assicurarsi che l'unità bambino e l'unità genitore siano a più di 1 metro l'una dall'altra; OPPURE
- Abbassare il volume dell'unità genitore.

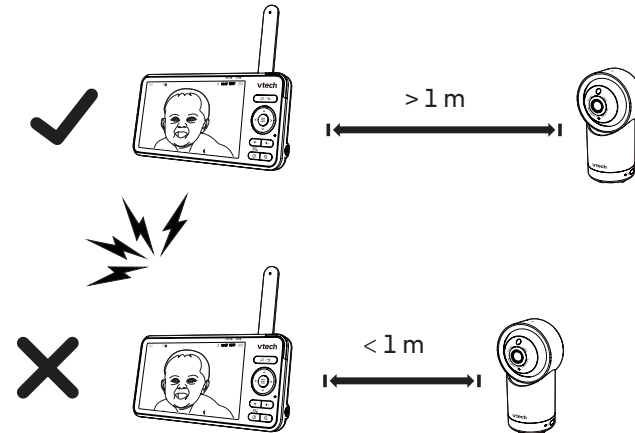

ICONE DELL'UNITÀ GENITORE

Icone di stato

-  **Modalità diretta**
L'unità genitore e l'unità bambino si collegano direttamente tra loro.

Le barre rosse indicano assenza di connessione.

-  **Modalità router**

- L'unità genitore e l'unità bambino si collegano tramite la rete Wi-Fi.

L'icona rossa sull'unità bambino o sull'unità genitore indica l'assenza di connessione tra le rispettive unità e il router.





La visione notturna in bianco e nero è attivata.





L'avviso di rilevamento del movimento è attivato.

Icone di stato

-  Vengono riprodotte melodie o suoni rilassanti.

-  Luce notturna è attiva.

-  La luminosità automatica della luce notturna è attivata.

-  L'avviso di temperatura è attivato.

-  L'altoparlante dell'unità genitore è in modalità silenziosa.

- 21°C Temperatura

-  Indicatore del livello della batteria

-  Indicatore di batteria scarica.

ICONE DELL'UNITÀ GENITORE

Menu principale	Sotto-menu	Opzioni	Menu principale	Sotto-menu	Opzioni
Luce notturna					
		On/Off • Attiva/disattiva luce notturna.			Timer spegn. schermo • Per risparmiare energia, lo schermo dell'unità genitore si spegne dopo il periodo di tempo selezionato, ma è comunque possibile ascoltare il bambino mentre lo schermo è spento.
		Colore • Seleziona un colore per la luce notturna.			Formato della temperatura • Modifica il formato della temperatura (°C/°F).
		Luminosità • Regola la luminosità della luce notturna. • Imposta la luminosità su Adattamento automatico all'ambiente.			Altro • Lingua, Ripristino alle impostazioni di fabbrica, Aggiornamento software.
		Timer • Imposta il timer per spegnere la luce notturna dopo 15, 30 o 60 minuti o rimanere sempre accesa.	Impostazioni avvisi		
Melodie e suoni rilassanti					• Disattiva o regola il livello sonoro degli avvisi.
		Riproduce o interrompe la ninna nanna.			Movimento individuato • Attiva/disattiva gli avvisi di rilevamento movimento . • Imposta il livello di sensibilità del rilevamento del movimento per attivare lo schermo dell'unità genitore quando l'unità bambino rileva movimenti che superano un livello impostato.
		Libreria • Selezionare per riprodurre tutte le melodie o riprodurre una delle cinque melodie e uno dei cinque suoni rilassanti.			Temperatura • Attiva/disattiva gli avvisi di rilevamento temperatura . • Seleziona la temperatura massima e minima per attivare l'avviso.
		Volume • Regola il livello del volume della riproduzione.			Batteria scarica • Attiva/disattiva l'avviso di batteria scarica .
		Timer • Imposta il timer per interrompere la riproduzione dopo 15, 30 o 60 minuti o riprodurre senza interruzioni.			Collegamento perso • Attiva/disattiva l'avviso di collegamento perso .
Impostazioni Generali			Aiuto e info		
		Connessione telecamera • Connessione alla rete Wi-Fi. • Collegamento a telefono cellulare.			Aiuto • Informazioni di assistenza.
		Volume • Regola il volume degli altoparlanti dell'unità bambino.			Video dimostrativo • Video assistenza.
		Luminosità schermo • Regola la luminosità dell'unità genitore.			Informazioni di sistema • Informazioni di sistema.

FUNZIONAMENTO DI BASE

Dopo aver acceso il monitor video, l'unità genitore trasmette video in diretta in modalità diretta. Si consiglia di seguire le istruzioni sullo schermo per configurare la rete Wi-Fi domestica con il monitor per i miglioramenti delle funzionalità e l'accesso da dispositivo mobile. Vedere **Aggiornamento software e firmware automatico** e **Download dell'app per l'accesso da dispositivo mobile** in questa guida.

Utilizzare il menu

Premere sull'unità genitore per accedere al menu principale, scegliere una voce di menu o salvare un'impostazione. È possibile utilizzare il menu dell'unità genitore per impostazioni o operazioni avanzate, come riprodurre o interrompere la ninna nanna dell'unità bambino o regolare la sensibilità sonora dell'unità bambino.

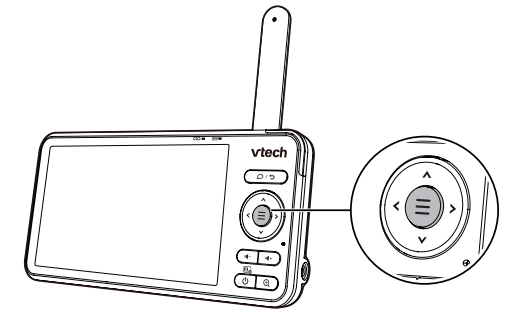

Mentre si è nel menu:

- Premere | | | per scorrere tra le opzioni del menu.
- Premere per selezionare un elemento.
- Premi / per tornare al video in diretta.
- Premere per andare alla pagina **Aiuto e informazioni**.

Regolazione del volume dell'altoparlante

Premere / per regolare il livello del volume dell'altoparlante dell'unità genitore ricevuto dall'unità bambino.

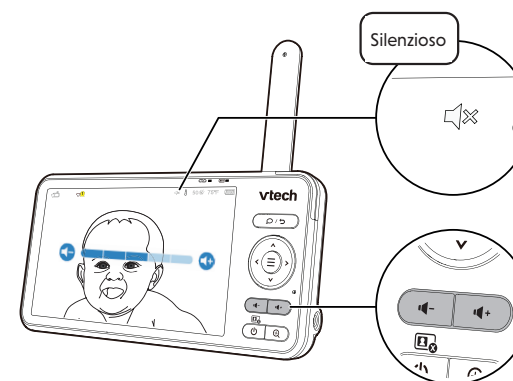



Zoom

Premere per ingrandire o ridurre una sequenza di zoom fissa.

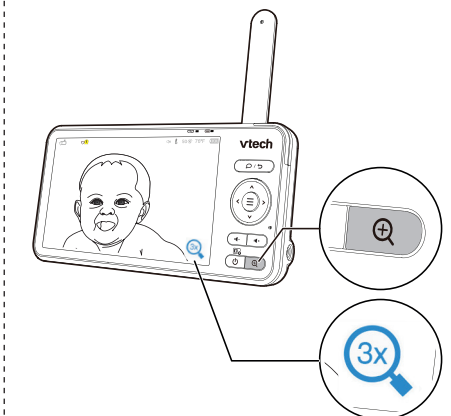
indica che l'immagine è ingrandita 3 volte.



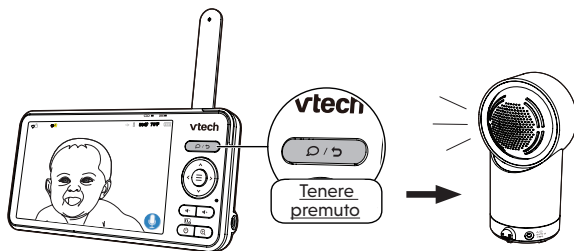

Parla con il tuo bambino tramite l'unità bambino

1. Tenere premuto il tasto .
2. Quando l'icona  viene visualizzata sullo schermo, parlare con l'unità genitore. La voce viene trasmessa all'unità bambino.
3. Dopo aver parlato, rilasciare il tasto  per sentire di nuovo il bambino.



Accensione e spegnimento dello schermo dell'unità del genitore

È possibile accendere o spegnere lo schermo dell'unità genitore senza spegnere l'unità. Si potranno ancora sentire dei suoni dall'unità bambino.

- Premere  |  sull'unità genitore per spegnere lo schermo.
- Premere un tasto qualsiasi sull'unità genitore per riaccendere lo schermo.



Orientamento della telecamera

Utilizzare i tasti freccia sull'unità genitore per orientare la telecamera.

- Premere  |  |  |  per spostare la telecamera verso sinistra, verso destra, verso l'alto e verso il basso;
- Tenere premuto  |  |  |  per spostare continuamente la fotocamera.

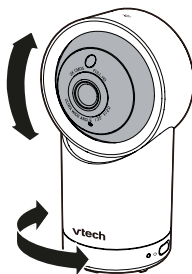

☀️ CONSIGLIO

Per ripristinare le impostazioni predefinite o ripristinare la connessione Wi-Fi, è possibile ripristinare l'unità genitore premendo il tasto **RESET** sul retro dell'unità.



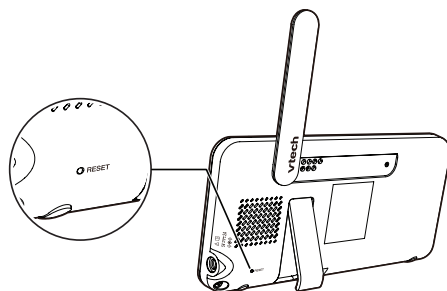



Inserire uno spillo nel foro **RESET** sul retro dell'unità genitore, quindi premere delicatamente il tasto all'interno.



LUCE NOTTURNA

È possibile controllare la luce notturna a distanza sull'unità genitore o direttamente sull'unità bambino.

Sull'unità genitore:

1. Premere .
2. Premere  o  per accedere al  menu **Luce notturna**.
3. Premere  o  per scegliere le seguenti opzioni:

  Attivare/disattivare luce notturna.

 Cambiare il colore della luce notturna

 Regolare la luminosità della luce notturna

 Impostare un timer per la luce notturna

Sull'unità bambino:

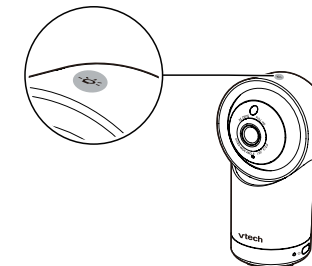

Tasto di controllo della luce notturna

Tocco singolo: Attiva/disattiva
Tocco continuato (a luce accesa):
Regola la luminosità della luce notturna.

SCARICARE L'APP PER L'ACCESSO DA DISPOSITIVI MOBILI



1 Installazione dell'app

a) Dall'unità genitore

NOTA

- Prima di installare l'app, connettere il baby monitor alla propria rete Wi-Fi.

Premere  sull'unità genitore, andare su  > .

- Premere  quando l'unità genitore non è in uso.
- Andare su  >  > **Collega telefono cellulare.**
- Scansionare il codice QR nell'unità genitore per scaricare l'app sul proprio dispositivo mobile.

b) Dall'app store

- Sfogliare l'App Store  o il Google Play Store .
- Cercare l'app mobile con la parola chiave "myvtech baby pro".
- Scaricare e installare l'app **MyVTech Baby Pro** sul proprio dispositivo mobile.

OPPURE

Scansiona il codice QR a destra per scaricare l'app.

NOTA

- Assicurarsi che il proprio dispositivo mobile soddisfi i requisiti minimi dell'app.

Requisiti minimi

L'app per dispositivi mobili è compatibile con:

- Android™ 6.0 o successivo; e
- iOS 12 o successivo.



2 Configurare l'account utente Su dispositivo mobile:

- Toccare  per eseguire l'app mobile, quindi creare un account utente.
- Consigliamo di utilizzare i comuni servizi di webmail, come Google Gmail per la registrazione dell'account utente. Controllare la propria e-mail (e la cartella Spam) e attivare il nuovo account della telecamera tramite il link e-mail, quindi accedere all'account.

3 Aggiungere la telecamera

Seguire le istruzioni nell'app per associare la telecamera.



COME FUNZIONA IL SISTEMA

CONSIGLIO

Per una maggiore sicurezza e una connettività più stabile, questo baby monitor richiede la connessione a una rete Wi-Fi domestica da 2,4 GHz e il funzionamento in modalità Router.

Modalità diretta

L'unità genitore e l'unità bambino del baby monitor si connettono l'una all'altra in modalità diretta per impostazione predefinita, il che consente di trasmettere immediatamente il video. **NON è consigliabile continuare a utilizzare la connessione in modalità diretta dopo l'installazione iniziale.**



CONSIGLIO

Si potrebbe riscontrare una potenza del segnale ridotta se l'unità genitore e l'unità bambino sono molto distanti o se ci sono fattori di ostruzione, come pareti interne, tra di loro. È necessario impostare la **modalità Router** per connettere le unità tramite la rete Wi-Fi domestica per migliorare la connessione tra l'unità genitore e l'unità bambino.

Modalità Router Wi-Fi

È necessario configurare il monitor in **modalità Router** per ottenere lo streaming video in diretta tramite l'unità genitore con una connessione avanzata. La **modalità Router** è la modalità consigliata per una connettività stabile.

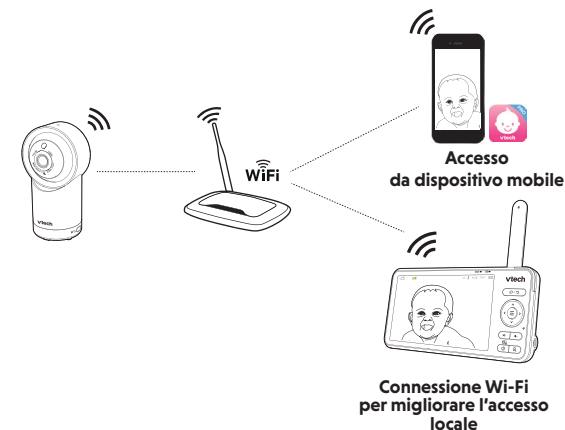

La **modalità Router** utilizza una rete Wi-Fi domestica a 2,4 GHz per connettere il monitor video. Supporta lo streaming video in diretta tramite l'unità genitore e l'app per smartphone.

Se si vuole eseguire lo streaming video in diretta da remoto con il proprio dispositivo mobile, scaricare e installare l'app per dispositivi mobili **MyVTech Baby Pro**. Con l'app per dispositivi mobili è possibile fornire connettività Internet al sistema di monitoraggio video HD tramite un router Wi-Fi (non incluso). Funge da canale di comunicazione tra l'unità bambino e il dispositivo mobile, consentendo di monitorare e/o controllare l'unità bambino ovunque ci si trovi. Per ulteriori dettagli, vedere la sezione **Download dell'app per l'accesso da dispositivi mobili** in questa guida rapida.

NOTA

- Quando sia l'unità genitore che l'app stanno visualizzando la telecamera contemporaneamente, la qualità del video sarà ottimizzata per offrire il miglior risultato visivo possibile.



PROTEGGI LA PROPRIA PRIVACY E LA SICUREZZA ONLINE

VTech ha a cuore la tua privacy e la tua tranquillità. Ecco perché abbiamo messo insieme un elenco di migliori pratiche consigliate dal settore per aiutarti a mantenere la tua connessione wireless privata e i tuoi dispositivi protetti quando sei online. Ti consigliamo di rivedere attentamente e considerare di rispettare i seguenti suggerimenti.

Assicurati che la tua connessione wireless sia sicura.

- Prima di installare un dispositivo, assicurati che il segnale wireless del router sia crittografato selezionando l'impostazione "WPA2-PSK con AES" nel menu di sicurezza wireless del router.

Modifica le impostazioni predefinite.

- Cambia il nome di rete wireless (SSID) predefinito del tuo router wireless in qualcosa di univoco.
- Cambia le password predefinite in password univoche e complesse.
Una buona password:
 - È lunga almeno 10 caratteri.
 - È complessa.
 - Non contiene parole del dizionario o informazioni personali.
 - Contiene un mix di lettere maiuscole, lettere minuscole, caratteri speciali e numeri.

Tieni aggiornati i tuoi dispositivi.

- Scarica le patch di sicurezza dei produttori non appena diventano disponibili. Questo ti assicurerà di avere sempre gli ultimi aggiornamenti di sicurezza.
- Se la funzione è disponibile, abilita gli aggiornamenti automatici per le versioni future.

Disabilita Universal Plug and Play (UPnP) sul tuo router.

- L'UPnP abilitato su un router può limitare l'efficacia del tuo firewall consentendo ad altri dispositivi di rete di aprire porte in entrata senza alcun intervento o approvazione da parte tua. Un virus o un altro programma malware potrebbe utilizzare questa funzione per compromettere la sicurezza dell'intera rete.



TESTARE LA POSIZIONE DELL'UNITÀ BAMBINO

Se si prevede di installare l'unità bambino in una posizione designata e di utilizzare la rete Wi-Fi domestica per collegare il monitor video, è necessario testare quali delle aree di monitoraggio selezionate all'interno della casa hanno una buona potenza del segnale Wi-Fi. Dopo aver acceso l'unità genitore, è possibile utilizzare l'indicatore di potenza del segnale Wi-Fi dell'unità genitore per facilitare il controllo. Una volta individuata la posizione adatta, è possibile installare l'unità bambino. Regolare la distanza tra l'unità bambino e il router Wi-Fi, se necessario.

☀ CONSIGLIO

- A seconda dell'ambiente circostante e dei fattori di ostruzione, come l'effetto che la distanza e le pareti interne hanno sulla potenza del segnale, è possibile che si verifichi una riduzione del segnale Wi-Fi. Per migliorare la potenza del segnale Wi-Fi, regolare la distanza o la direzione dell'unità genitore. Verificare nuovamente con l'unità genitore.

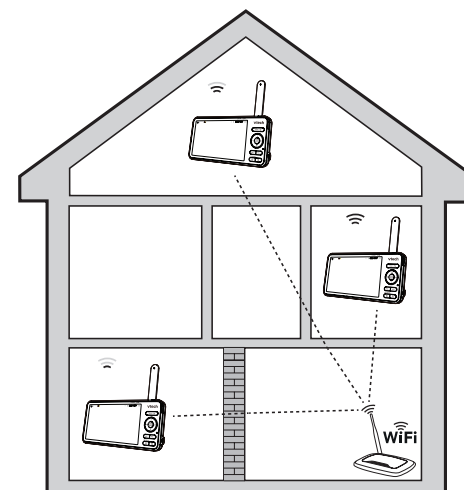

AGGIORNAMENTO AUTOMATICO DEL SOFTWARE E DEL FIRMWARE

Per garantire che il monitor video HD sia sempre al massimo delle prestazioni, l'unità genitore visualizzerà un messaggio e chiederà di aggiornare il suo software e il firmware dell'unità bambino quando sono disponibili nuove versioni. Selezionare "Ora" per riavviare il sistema oppure spegnere e riaccendere l'unità genitore in un secondo momento per riavviare il sistema con il software più recente.

- Per verificare se sul dispositivo è in esecuzione il software più recente o per aggiornare il software del dispositivo, andare a:

 >  > **Aggiornamento software.**

Collegare il monitor video HD alla rete Wi-Fi domestica

- È necessario collegare il monitor video alla rete Wi-Fi domestica protetta per ricevere gli aggiornamenti software e firmware più recenti. Per configurare il Wi-Fi, andare su:

 >  > **Configura Wi-Fi.**

📄 NOTA

- Assicurarsi che l'unità bambino sia accesa quando si configura la rete Wi-Fi.

MONTAGGIO A PARETE DELL'UNITÀ BAMBINO (FACOLTATIVO)

NOTE

- Verificare la potenza di ricezione e l'angolo della telecamera dell'unità bambino e prima di praticare i fori.
- I tipi di viti e ancoraggi necessari dipendono dal tipo di parete. Potrebbe essere necessario acquistare separatamente le viti e gli ancoraggi per montare le unità bambino.

1. Posizionare la staffa di montaggio a parete su una parete e quindi utilizzare una matita per contrassegnare due fori in parallelo. Rimuovere la staffa di montaggio a parete e praticare due fori nella parete (punta da 5,5 mm).

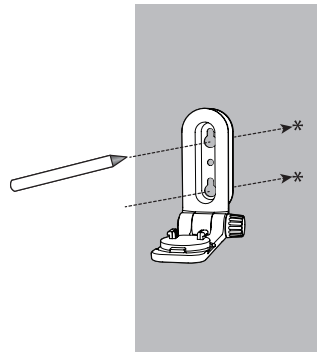

2. Se si praticano i fori in un perno, andare al passaggio 3.



- Se si praticano fori in un oggetto diverso da un perno, inserire gli ancoraggi a cavo nei fori. Battere delicatamente sulle estremità con un martello fino a quando gli ancoraggi non sono in linea con il muro.

3. Allineare la staffa di montaggio a parete e le viti con i fori nella parete come mostrato. Stringere prima la vite nel foro centrale, in modo che la posizione della staffa di montaggio a parete sia fissa. Stringere l'altra vite nel foro superiore.

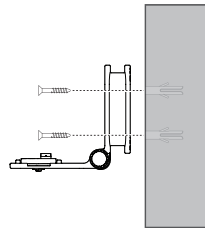

4. Posizionare l'unità bambino sulla staffa di montaggio a parete, quindi farla scorrere in avanti finché non si blocca in posizione. Collegare l'alimentatore all'unità bambino.

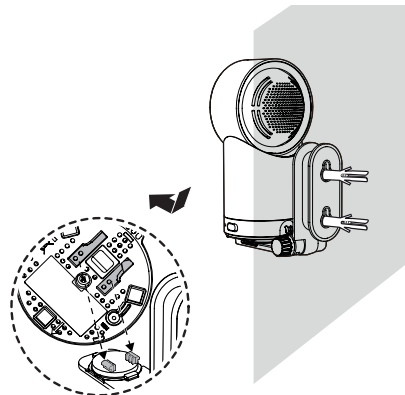

3. Inserire le viti nei fori e stringere le viti fino a quando sono esposti solo 6,5 mm delle viti.

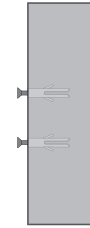

OPPURE

4. Posizionare l'unità bambino sulla staffa di montaggio a parete, quindi farla scorrere in avanti finché non si blocca in posizione. Allineare i fori sulla staffa di montaggio a parete con le viti sulla parete e far scorrere la staffa di montaggio a parete verso il basso finché non si blocca in posizione.

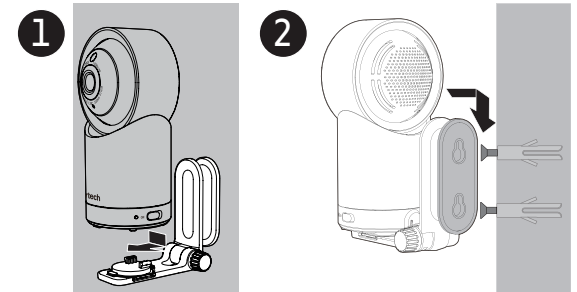

5. È possibile massimizzare gli angoli di visualizzazione dell'unità bambino inclinando la staffa di montaggio a parete. Tenere l'unità bambino, quindi ruotare la manopola in senso antiorario. Questo allenterà il giunto della staffa di montaggio a parete. Inclinare l'unità bambino verso l'alto o verso il basso per adattarla all'angolazione che si preferisce. Quindi, ruotare la manopola in senso orario per stringere il giunto e fissare l'angolo.

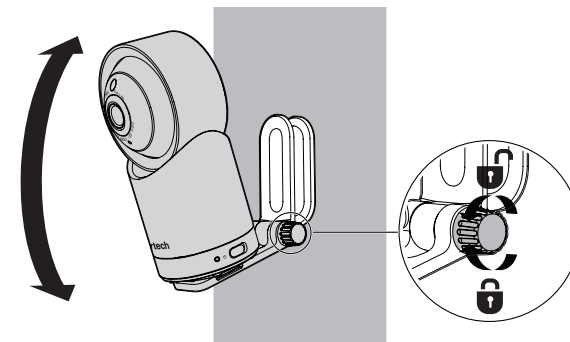

Q&A DOMANDE FREQUENTI

Di seguito sono riportate le domande più frequenti sul baby monitor.

Perché il baby monitor non risponde normalmente?	Provare quanto segue (nell'ordine elencato) come soluzioni più comuni: 1. Scollegare l'alimentazione dall'unità bambino e dall'unità genitore. 2. Attendere alcuni secondi prima di ricollegare l'alimentazione all'unità bambino e all'unità genitore. 3. Accendere l'unità bambino e l'unità genitore. 4. Attendere che l'unità genitore si sincronizzi con l'unità bambino. Attendere fino a un minuto affinché ciò avvenga.
Perché la spia di accensione dell'unità bambino e dell'unità genitore non si illumina quando le unità sono accese?	Forse l'unità genitore non è collegata all'alimentatore. Inserire la spina dell'adattatore nell'unità genitore e inserire l'adattatore in una presa a muro. Quindi, premere Power per accendere l'unità genitore e stabilire la connessione con l'unità bambino. Forse l'unità bambino non è collegata all'alimentatore. Inserire la spina dell'adattatore nell'unità bambino e inserire l'adattatore in una presa a muro. Quindi, far scorrere l'interruttore ON/OFF su ON per accendere l'unità bambino e stabilire la connessione con l'unità genitore.
Perché la mia unità genitore non si ricarica mentre è collegata all'alimentazione CA?	Assicurarsi che l'alimentazione non sia controllata da un interruttore a parete elettronico. La batteria potrebbe degradarsi a causa di un uso prolungato o essere difettosa. Vedere Garanzia per riparazione/sostituzione.
Perché il mio schermo è in bianco e nero?	Lo schermo è in bianco e nero durante la notte o in una stanza buia quando è attivata la funzione di visione notturna. Ciò è normale.
Perché ottengo un bagliore o una visualizzazione sfocata sullo schermo quando guardo il mio bambino di notte?	Durante la notte o in una stanza buia, l'ambiente circostante e altri fattori di interferenza, come illuminazione, oggetti, colori e sfondi possono influenzare la qualità dell'immagine sullo schermo dell'unità genitore. Regolare l'angolazione dell'unità bambino o posizionare l'unità bambino a un'altezza maggiore per evitare abbagliamenti e visualizzazioni sfocate.
Perché il baby monitor produce un rumore di feedback?	L'unità genitore e l'unità bambino potrebbero essere troppo vicine l'una all'altra. • Allontanare l'unità genitore dall'unità bambino finché il rumore non cessa; O • Abbassare il volume dell'unità genitore.
Perché l'unità genitore emette un segnale acustico?	Le unità bambino potrebbero essere fuori portata. Avvicinare l'unità genitore all'unità bambino (ma non meno di 1 m). L'unità genitore potrebbe non avere una carica sufficiente per il normale funzionamento dell'unità genitore. Caricare la batteria nell'unità genitore finché l'icona della batteria non diventa fissa  La temperatura della stanza del tuo bambino potrebbe essere troppo alta o troppo bassa.
Perché l'unità genitore reagisce troppo rapidamente ad altri suoni?	L'unità bambino capta anche suoni diversi da quelli del tuo bambino. Regolare il livello di sensibilità VOX a un livello inferiore o abbassare il volume dell'altoparlante dell'unità genitore.
Perché non sento un suono/Perché non riesco a sentire il mio bambino piangere?	Il volume dell'altoparlante dell'unità genitore potrebbe essere troppo basso. Vedi Regolare il volume dell'altoparlante dell'unità genitore per aumentare il volume.
Perché non riesco a stabilire una connessione? Perché ogni tanto la connessione si perde? Perché ci sono interruzioni audio?	L'unità bambino potrebbe essere fuori portata. Avvicinare l'unità genitore all'unità bambino (ma non meno di 1 m). Altri prodotti elettronici e prodotti wireless possono causare interferenze con il baby monitor. Provare a installare il baby monitor il più lontano possibile da questi dispositivi.

CURA GENERALE DEL PRODOTTO

Per mantenere questo prodotto funzionante e in bell'aspetto, seguire queste linee guida:

- Evitare di posizionarlo vicino ad apparecchi di riscaldamento e dispositivi che generano disturbi elettrici (ad esempio motori o lampade fluorescenti).
- NON esporlo alla luce diretta del sole o all'umidità.
- Evitare di far cadere il prodotto o di trattarlo in modo approssimativo.
- Pulire con un panno morbido umido.
- NON immergere l'unità genitore e l'unità bambino in acqua e non pulirle sotto l'acqua corrente.
- NON utilizzare spray per la pulizia o detergenti liquidi.
- Assicurarsi che l'unità genitore e l'unità bambino siano asciutte prima di ricollegarle alla rete elettrica.

CONSERVAZIONE

Quando non si utilizza il monitor video per un certo periodo di tempo, conservare l'unità genitore, l'unità bambino e gli adattatori in un luogo fresco e asciutto.

SUPERVISIONE DEGLI ADULTI

- Questo baby monitor deve essere utilizzato solo da adulti.
- Non posizionare l'unità bambino all'interno del lettino o del box.
- Per garantire la sicurezza dei bambini, non permettere loro di toccare o giocare con il baby monitor e i suoi accessori. **QUESTO NON È UN GIOCATTOLO.**

SPECIFICHE TECNICHE

Frequenza	Unità bambino: 2412 - 2472 MHz
Canali	13
LCD	LCD a colori da 5 pollici (IPS 1280x720 pixel)
Raggio d'azione nominale	Il raggio d'azione effettivo può variare a seconda delle condizioni ambientali al momento dell'utilizzo.
Potenza richiesta	Alimentatore unità bambino: Uscita: 5 V CC, 1000 mA. Alimentatore unità genitore: Uscita: 5 V CC, 2 A. Batteria dell'unità del genitore: Batteria al litio da 3,7 V 5000 mAh, 18,5 Wh

SERVIZIO CLIENTI E GARANZIA DEL PRODOTTO



SERVIZIO CLIENTI E GARANZIA

IMPORTANTE

Si prega di conservare la ricevuta come prova di acquisto.

Servizio clienti

Sei il proprietario di un prodotto di qualità VTech®, prodotto con cura e sotto severi controlli di qualità.

La garanzia non copre quanto segue:

- Danneggiamento del prodotto dovuto a uso improprio.
- Riparazioni o modifiche non autorizzate al prodotto.
- Danni causati dalla mancata osservanza delle istruzioni per l'uso.
- Batterie difettose o danni causati da perdite della batteria.
- Danni causati da imballaggi difettosi o inefficaci utilizzati durante il trasporto o danni causati durante il trasporto.
- Danni al display LCD.

In caso di domande, si prega di contattare il nostro Servizio Clienti:

www.vtechphones.eu

DICHIARAZIONE DI CONFORMITÀ

Questo prodotto è destinato all'uso in Europa.

Questa apparecchiatura soddisfa i requisiti essenziali della Direttiva sulle apparecchiature radio e sulle apparecchiature terminali di telecomunicazione 2014/53/UE.

Vtech Telecommunications Ltd. dichiara che il presente Video Baby Monitor RM5766HD è conforme ai requisiti essenziali e alle altre disposizioni pertinenti della Direttiva 2014/53/UE.

La dichiarazione di conformità del monitor RM5766HD è disponibile al sito www.vtech.com/rfte-directive.



SMALTIMENTO DELLE BATTERIE E DEL PRODOTTO



I simboli del cassonetto barrato sui prodotti e sulle batterie o sulle rispettive confezioni indicano che non devono essere smaltiti nei rifiuti domestici in quanto contengono sostanze che possono essere dannose per l'ambiente e per la salute.



I simboli chimici Hg, Cd o Pb, se marcati, indicano che la batteria contiene più del valore specificato di mercurio (Hg), cadmio (Cd) o piombo (Pb) stabilito nella direttiva sulle batterie (2006/66/CE).

La barra piena indica che il prodotto è stato immesso sul mercato dopo il 13 agosto 2005.



Contribuire a proteggere l'ambiente smaltendo il prodotto o le batterie in modo responsabile.

Android™ e Google Play™ sono marchi di Google Inc.

App Store è un marchio di Apple Inc., registrato negli Stati Uniti e in altri Paesi.

iOS è un marchio o un marchio registrato di Cisco negli Stati Uniti e in altri paesi ed è utilizzato su licenza.

Crediti:

Il file audio Background Noise è stato creato da Caroline Ford ed è usato sotto licenza di Creative Commons.

Il file audio Stream Noise è stato creato da Caroline Ford ed è usato sotto licenza di Creative Commons.

Il file audio Crickets At Night è stato creato da Mike Koenig ed è usato sotto licenza di Creative Commons.

Il file audio Heart Beat è stato creato da Zarabadeu ed è usato sotto licenza di Creative Commons.

Produttore: VTech Telecommunications Ltd.

23/F., Tai Ping Industrial Centre, Block 1, 57 Ting kok Road, Tai Po, Hong Kong.

Importatore: Snom Technology GmbH.

Arosen Allee 66, 13407, Berlin.



Le specifiche sono soggette a modifiche senza preavviso.
© 2023 VTech Telecommunications Ltd.
Tutti i diritti riservati. 05/23. RM5766HD_SNOM_IT_QSG_V1



Monitor de bebê de vídeo Wi-Fi com ecrã de 5" HD e câmara de rotação horizontal e vertical



vtech®

Guia de início rápido

Parabéns

pela compra do seu novo produto VTech.

Antes de utilizar este monitor de bebê, leia as **Instruções de segurança importantes**.

O QUE É QUE O MONITOR VÍDEO PARA BEBÉ HD FAZ?

O Monitor vídeo para bebê com ecrã de 5", Wi-Fi, HD da VTech permite-lhe ficar perto do seu bebê quando está em movimento ou quando está longe. Este monitor está equipado com Wi-Fi, utilizando a sua rede sem fios doméstica para transmitir vídeo e áudio em direto através da unidade de bebê HD e da unidade para pais com ecrã a cores de 5 polegadas. Permite-lhe manter uma ligação constante com o seu bebê.

Também pode monitorizar a partir do seu smartphone ou tablet.

O Monitor vídeo para bebê com ecrã de 5", Wi-Fi, HD da VTech utiliza a aplicação **MyVTech Baby Pro** para lhe permitir ver e ouvir instantaneamente o que se está a passar com o seu bebê a partir de qualquer parte do mundo. A aplicação pode ser transferida a partir da App Store ou da Google Play™ Store.

INSTRUÇÕES DE SEGURANÇA IMPORTANTES

A etiqueta de identificação aplicada está localizada no fundo da base da unidade de bebê.

Ao utilizar o seu equipamento, devem ser sempre cumpridas as precauções básicas de segurança para reduzir o risco de incêndio, choque elétrico e lesões, incluindo as seguintes:

1. Siga todos os avisos e instruções assinalados no produto.
2. É necessária configuração por um adulto.
3. **CUIDADO:** Não instale a unidade de bebê a uma altura superior.
4. Este produto está previsto como um apoio. Não é um substituto da supervisão responsável e adequada realizada por um adulto e não deve ser utilizado dessa forma.
5. Este produto não se destina a ser utilizado como um monitor médico.
6. Não utilize este produto perto de água como, por exemplo, perto de uma banheira, lavatório, piscina ou duche.
7. **CUIDADO:** Utilize apenas a bateria fornecida. Pode existir um risco de explosão caso o tipo errado de bateria seja utilizado para a unidade para pais. A bateria não pode ser sujeita a temperaturas extremas baixas ou elevadas e baixa pressão de ar a uma grande altitude durante a utilização, armazenamento ou transporte. A eliminação da bateria através de fogo ou forno quente, esmagamento ou corte mecânico pode resultar numa explosão. Deixar a bateria exposta a uma temperatura ambiente extremamente elevada pode resultar numa explosão ou na fuga de líquido ou gás inflamável. Caso a bateria seja sujeita a pressão do ar extremamente baixa, pode ocorrer numa explosão ou uma fuga de líquido ou gás inflamável. Elimine a bateria gasta de acordo com a informação nas instruções.
8. Utilize apenas os adaptadores incluídos com este produto. Uma polaridade ou tensão incorreta do adaptador pode danificar gravemente o produto.



Informação sobre o adaptador de corrente:

Saída da unidade para pais: 5 V CC 2 A

VTech Telecommunications Ltd.

Modelo: VT07EEU05200 (UE)

Saída da unidade de bebê: 5 V CC 1 A

VTech Telecommunications Ltd.

Modelo: VT05EEU05100 (UE)



Informações sobre a bateria recarregável:

Bateria de íões de lítio de 3,7 V, 5000 mAh, 18,5 Wh

Zhuhai Great Power Energy Co., Ltd.

Modelo: GSP806090-5Ah-3.7V-1S1P

9. O adaptador de corrente destina-se a ser corretamente orientado numa posição vertical ou de montagem no chão. Os pernos não estão concebidos para segurar a ficha no lugar caso esta seja ligada numa tomada no teto, por baixo de uma mesa ou armário.
10. Para equipamento de ligar a tomada, a tomada (adaptador de corrente) deve ser instalada perto do equipamento e deve ser de fácil acesso.
11. Desligue este produto da tomada de parede antes de limpar. Não utilize líquidos ou produtos de limpeza em aerossol. Utilize um pano húmido para limpeza.
12. Não modifique os adaptadores de corrente nem os substitua por outros adaptadores, uma vez que isto causa uma situação perigosa.
13. Não permita que nada fique pousado sobre os cabos de alimentação. Não instale este produto num local onde os cabos estejam num local de passagem ou estejam dobrados.
14. Este produto deve ser operado apenas a partir do tipo de fonte de alimentação indicado na etiqueta de marcação. Caso não tenha a certeza do tipo de fornecimento de energia elétrica em sua casa, consulte o seu revendedor ou a companhia elétrica.
15. Não sobrecarregue tomadas de parede ou opte por utilizar uma extensão.
16. Não coloque este produto numa mesa instável, prateleira, suporte ou outras superfícies instáveis.
17. Este produto não deve ser colocado numa área onde não esteja disponível ventilação adequada. As ranhuras e aberturas na traseira ou fundo deste produto são fornecidas para ventilação. Para o proteger contra sobreaquecimento, estas aberturas não devem ser bloqueadas colocando o produto numa superfície mole tal como uma cama, sofá ou tapete. Este produto nunca deve ser colocado junto ou sobre um radiador ou fonte de calor.

18. Nunca insira objetos de qualquer tipo através das ranhuras deste produto, estes podem tocar em pontos de tensão perigosa ou criar um curto-circuito. Nunca derrame líquido de qualquer tipo sobre o produto.
19. Para reduzir o risco de choque elétrico, não desmonte este produto. Em vez disso, leve-o a uma instalação de assistência autorizada. A desmontagem ou remoção de partes do produto sem ser através da porta da bateria pode expô-lo a tensões perigosas ou outros riscos. Uma nova montagem incorreta pode causar choque elétrico quando o produto for utilizado posteriormente.
20. Deve testar a receção do som sempre que liga as unidades ou desloque um dos componentes.
21. Examine periodicamente todos os componentes quanto a danos.
22. Existe um risco muito reduzido de perda de privacidade ao utilizar determinados dispositivos eletrónicos, como monitores de bebé, telefones sem fios, etc. **Para proteger a sua privacidade, certifique-se que o produto nunca foi utilizado antes da compra, reponha o monitor de bebé periodicamente ao desligar e voltar a ligar as unidades e desligue o monitor de bebé caso não o utilize durante bastante tempo.**
23. As crianças devem ser supervisionadas para garantir que não brincam com o produto.
24. As pequenas peças deste monitor podem ser ingeridas por bebés ou crianças pequenas. Mantenha estas peças fora do alcance das crianças.
25. O produto não foi previsto para ser utilizado por pessoas (inclusive crianças) com capacidades físicas, sensoriais ou mentais reduzidas ou com falta de experiência e conhecimento, salvo se receberem supervisão ou instrução sobre a utilização do aparelho por uma pessoa responsável pela sua segurança.

GUARDE ESTAS INSTRUÇÕES

Cuidados

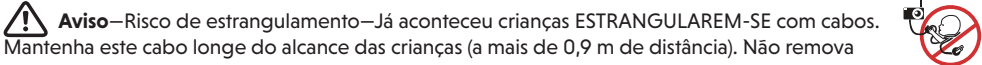
- Utilize e armazene o produto a uma temperatura entre 0 °C e 40 °C.
- As baterias mal manuseadas podem causar queimaduras, incêndios ou explosões.
- As baterias não devem ser expostas a calor excessivo tal como luz solar intensa ou fogo.
- Não exponha o produto ao frio ou calor excessivo ou à luz solar direta. Não coloque o produto próximo de uma fonte de calor.
-  **Aviso**—Risco de estrangulamento—Já aconteceu crianças ESTRANGULAREM-SE com cabos. Mantenha este cabo longe do alcance das crianças (a mais de 0,9 m de distância). Não remova a etiqueta de aviso no cabo do adaptador.
- Nunca coloque a unidade de bebé dentro do berço ou parque para bebés. Nunca cubra a unidade de bebé ou a unidade para pais com algo como uma toalha ou cobertor.
- Outros produtos eletrónicos podem causar interferência com a unidade de câmara. Tente instalar a unidade de câmara o mais afastada possível destes dispositivos eletrónicos: routers sem fios, rádios, telemóveis, intercomunicadores, monitores de quartos, televisões, computadores pessoais, eletrodomésticos e telefones sem fios.

Precauções para utilizadores com pacemakers implantados

Pacemakers cardíacos (aplica-se apenas a dispositivos digitais sem cordas):

Wireless Technology Research, LLC (WTR), uma entidade de investigação independente, conduziu uma avaliação multidisciplinar sobre a interferência entre dispositivos sem fios portáteis e pacemakers cardíacos implantados. Financiada pela U.S. Food and Drug Administration, a WTR recomenda aos médicos que:

Pacientes com pacemaker

- Devem manter dispositivos sem fios a uma distância superior a 15 cm do implante de pacemaker.
- NÃO devem colocar dispositivos sem fios diretamente sobre o pacemaker, como num bolso de peito, quando este estiver ligado.

A avaliação da WTR não identificou nenhum risco para os espectadores com pacemakers de outras pessoas que utilizem dispositivos sem fios.

Campos eletromagnéticos (CEM)

Este produto da VTech está em conformidade com todas as normas relevantes relativas a campos eletromagnéticos (CEM). Se utilizado corretamente e de acordo com as instruções descrita neste manual do utilizador, o produto é seguro para uso com base nas evidências científicas disponíveis até hoje.



O QUE ESTÁ INCLUÍDO NA CAIXA

O seu pacote do monitor de bebé contém os itens seguintes. Guarde o seu comprovativo da compra e a embalagem original caso seja necessário recorrer ao serviço de garantia.

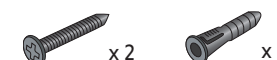
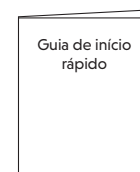
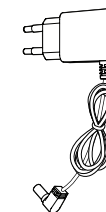
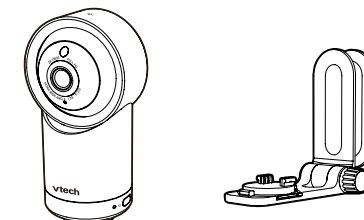
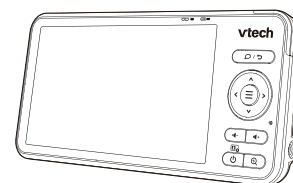

REQUISITOS

Para acesso móvel:

Aplicação móvel **MyVTech Baby Pro**

Rede	Wi-Fi
Router de Wi-Fi	2,4 GHz 802,11 b/g/n
Ligação à Internet	Banda larga de carregamento de 1,5 Mbps @ 720p ou 2,5 Mbps @ 1080p por unidade de bebé



VISÃO GERAL

Visão geral da unidade de bebé

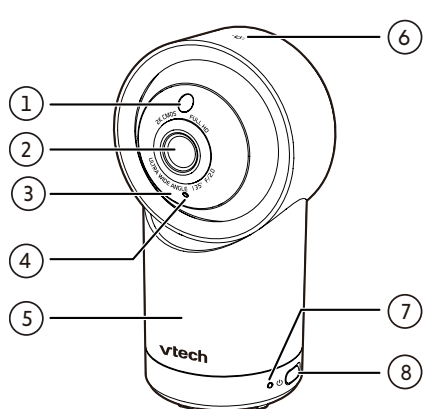

- 1 **Sensor de luz**
- 2 **Lente da câmara**
- 3 **LEDs infravermelhos**
 - Permitem-lhe ver de forma clara num ambiente escuro.
- 4 **Microfone**
- 5 **Luz noturna**
- 6 **Tecla de controlo da luz noturna**
 - Vá à secção **Luz noturna** para saber mais.
- 7 **Indicador LED**
 - O vermelho mantém-se continuamente ligado quando a unidade de bebé está a ligar-se à unidade para pais através de modo direto.
 - O verde mantém-se continuamente ligado quando a unidade de bebé está ligada em modo de router Wi-Fi.
 - O vermelho pisca lentamente durante a transmissão de vídeo em modo direto.
 - O verde pisca lentamente durante a transmissão de vídeo em modo de router Wi-Fi.
- 8 **Interruptor ON/OFF**
 - Ligue-o ou desligue-o.

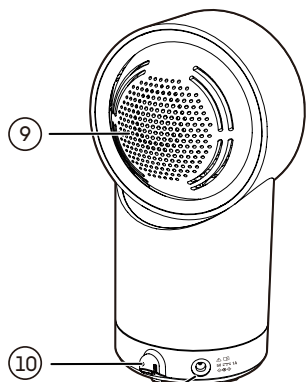

- 9 **Altifalante**
- 10 **Sensor de temperatura**
- 11 **Tomada de alimentação**
- 12 **Ranhuras para montagem em parede**
- 13 **PAIR**
 - A unidade para pais e a unidade de bebé fornecidas já estão emparelhadas.
 - Reponha a unidade de bebé para a predefinição de fábrica.
 1. Prima continuamente a tecla **PAIR** até ouvir um sinal sonoro.
 2. Solte a tecla **PAIR** e, em seguida, prima novamente a tecla **PAIR** cinco vezes até ouvir outro sinal sonoro.
 3. A unidade de bebé emitirá outro sinal sonoro quando a reposição estiver concluída. Em seguida, a unidade de bebé irá reiniciar.

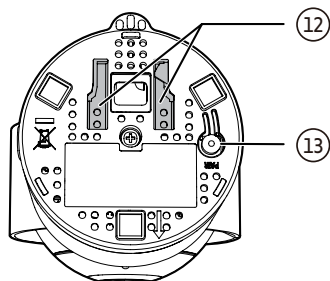

Visão geral da unidade para pais

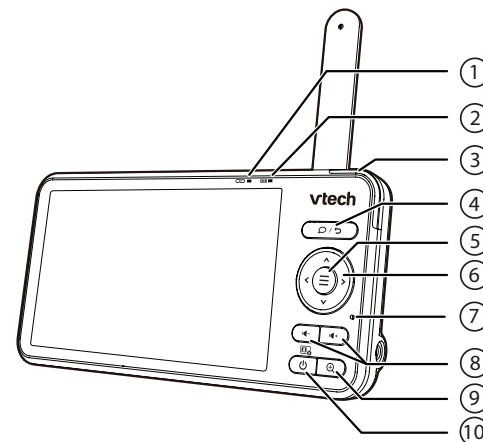

- 1 **Luz LINK LED**
 - Ligado quando a unidade para pais está ligada à unidade de bebé.
 - Pisca quando é perdida a ligação à unidade de bebé.
- 2 **Luz LED**
 - Ligado quando a unidade para pais está ligada à corrente alternada (CA) e a bateria está a carregar.
 - Pisca quando a bateria da unidade para pais está fraca e precisa de ser carregada.
- 3 **Luz indicadora de som de 3 níveis**
 - Verde: o nível de som baixo é detetado pela unidade de bebé.
 - Verde e âmbar: o nível de som moderado é detetado pela unidade de bebé.
 - Verde, âmbar e vermelho: o nível de som alto é detetado pela unidade de bebé.
- 4 **Teclas de seta**
 - Prima continuamente para falar na unidade de bebé.
 - Enquanto estiver num submenu, prima para sair.
- 5 **MENU | SELECT**
 - Prima para aceder ao menu principal.
 - Enquanto estiver num menu, prima para escolher um item ou guardar uma definição.

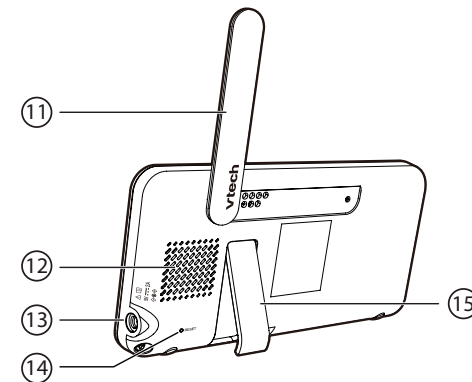

- 6 **Teclas de seta**
 - Prima para navegar para a esquerda, direita, para cima e para baixo dentro do menu principal e dos submenus.
 - Prima para mover a câmara da unidade de bebé para a esquerda, para a direita, para cima ou para baixo.
- 7 **Microfone**
- 8 **Volume**
 - Aumente ou reduza o volume da unidade para pais.
- 9 **Zoom**
 - Prima para ampliar ou reduzir.
 - Enquanto estiver num submenu, prima para ver o menu de ajuda.
- 10 **Power | LCD On/Off**
- 11 **Antena**
- 12 **Altifalante**
- 13 **Tomada de alimentação**
- 14 **RESET**
 - Força o reinício da unidade para pais.
- 15 **Base**



INTRODUZIR A FICHA NA TOMADA, CARREGAR E LIGAR O MONITOR DE BEBÉ

Ligar o monitor de bebé

NOTAS

- A bateria recarregável na unidade para pais está integrada.
- Utilize apenas os adaptadores de corrente fornecidos juntamente com este produto.
- Certifique-se de que a unidade para pais e a unidade de bebé não estão ligadas a uma tomada elétrica controlada eletronicamente.
- Ligue os adaptadores de corrente apenas numa posição vertical ou de montagem no solo. Os pernos dos adaptadores não foram concebidos para suportar o peso da unidade para pais e da unidade de bebé, por isso, não os ligue a tomadas no teto, debaixo da mesa ou de armários. De outra forma, os adaptadores podem não se ligar corretamente às tomadas.
- Certifique-se de que a unidade para pais, a unidade de bebé e os cabos do adaptador de corrente estão fora do alcance das crianças.

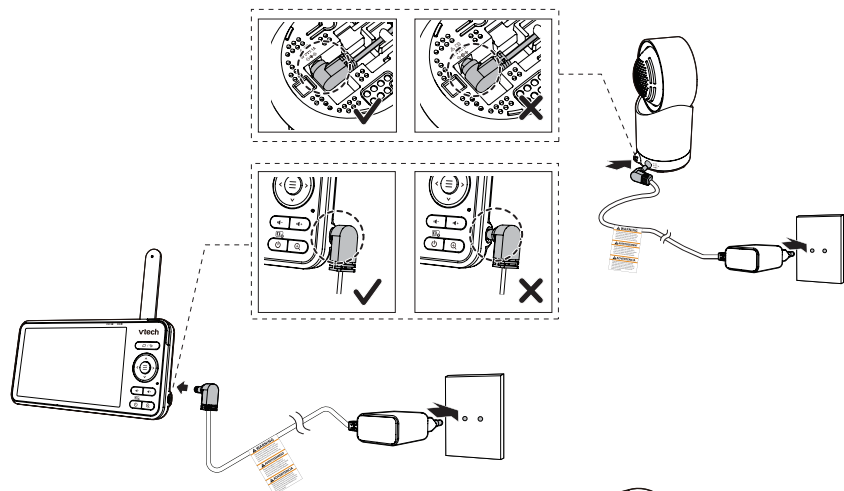

Faça deslizar o interruptor de alimentação para ligar a sua unidade de bebé.

NOTAS

- Ao ligar, o LED de estado da unidade de bebé acende. Irá desligar-se passado algum tempo e irá permanecer desligado.



NOTA:
A lente e a superfície da câmara podem aquecer durante o funcionamento normal.

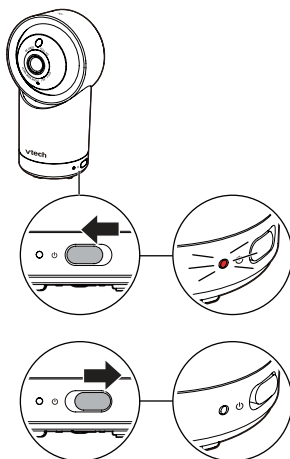

Carregar a bateria da unidade para pais antes da utilização

A unidade para pais opera com uma bateria interna recarregável ou corrente alternada (CA). Para monitorizar o seu bebé de forma contínua, mantenha a unidade para pais ligada à corrente alternada (CA).

NOTAS

- Antes de utilizar o monitor de bebé pela primeira vez, carregue a bateria da unidade para pais durante 12 horas. Quando a bateria da unidade para pais está totalmente carregada, os segmentos do ícone da bateria ficam com cor fixa .
- O tempo de espera varia em função da sua utilização real.

A unidade para pais liga-se automaticamente após a ligação à alimentação e o ecrã de boas-vindas aparece. Pode premir **Power** para ligar a unidade para pais ou premir continuamente para desligá-la.



O ícone da bateria indica o estado da bateria (ver a tabela seguinte).

INDICADORES DE BATERIA	ESTADO DA BATERIA	AÇÃO
e são exibidos no ecrã da unidade para pais com a luz LED a piscar.	A bateria tem muito pouca carga e pode ser utilizada apenas durante um curto período de tempo.	Carregar sem interrupção (cerca de 30 minutos).
Os segmentos do ícone da bateria ficam com cor fixa .	A bateria está totalmente carregada.	Para manter a bateria carregada, ligue-a à corrente alternada (CA) quando estiver em utilização.

Levante a antena da unidade para pais para uma melhor receção

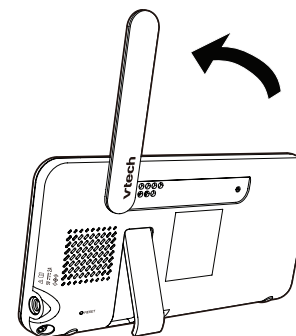



TEST THE SOUND LEVEL AND POSITION THE BABY MONITOR

Testar o nível de som do monitor de bebê

NOTA

- Este monitor de bebê destina-se a fornecer apoio. Não é um substituto da supervisão responsável e adequada realizada por um adulto e não deve ser utilizado dessa forma.

CUIDADO

- Para proteger a audição, certifique-se de que a unidade para pais está a mais de 1 metro de distância da unidade de bebê. Se ouvir qualquer ruído de feedback da unidade para pais, mova a unidade para pais para mais longe até que o ruído pare. Também pode premir  na unidade para pais para reduzir ou desligar o ruído.



DICA

- Aumente o volume do altifalante da unidade para pais se não conseguir ouvir os sons transmitidos a partir da unidade de bebê.

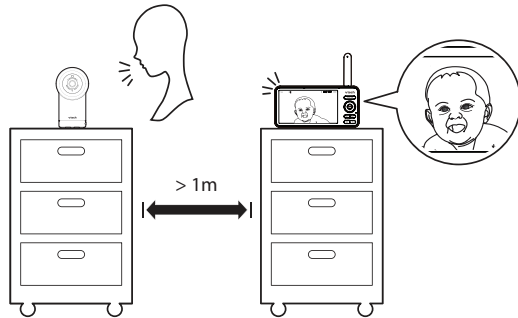

Posicionamento do monitor de bebê

CUIDADO

- Mantenha a unidade de bebê fora do alcance do seu bebê. Nunca coloque ou monte a unidade de bebê dentro do berço ou do parque para bebês.

- Coloque a unidade de bebê a mais de 1 metro de distância do seu bebê.

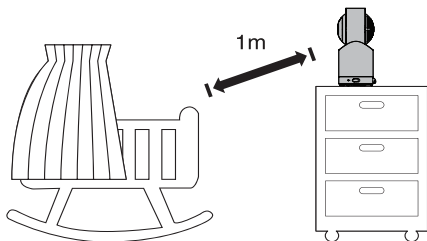

- Para evitar causar ruído de feedback do seu monitor de bebê:

- Certifique-se que a unidade de bebê e a unidade para pais estão a mais de 1 metro de distância; OU
- Reduza o volume da sua unidade para pais.

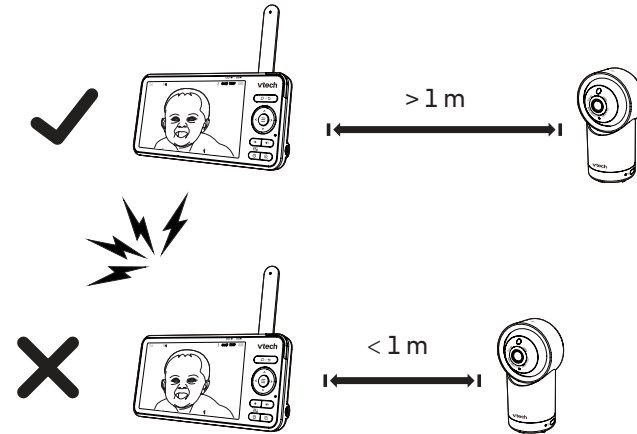

ÍCONES DA UNIDADE PARA PAIS

Ícones de estado



Modo direto

A unidade para pais e a unidade de bebê ligam-se uma à outra diretamente.



As barras a vermelho indicam uma falta de ligação.



Modo de router

A unidade para pais e a unidade de bebê ligam-se através da rede Wi-Fi.

O ícone a vermelho na unidade de bebê ou unidade para pais indica uma falta de ligação entre a(s) respetiva(s) unidade(s) e o router.



A visão noturna a preto e branco está ativada.



O alerta de deteção de movimento está ligado.

Ícones de estado



São reproduzidas melodias ou sons calmantes.



A luz noturna está ligada.



A luminosidade da luz noturna automática está ativada.



O alerta de temperatura está ligado.



O altifalante da unidade para pais está silenciado.

21°C

Temperatura



Indicador do nível de bateria.



Indicador de bateria fraca.



ÍCONES DA UNIDADE PARA PAIS

Menu principal	Sub-menu	Opções
----------------	----------	--------

Luz noturna

On/Off

- Ligue/desligue a luz noturna.

Cor

- Selecione uma cor da luz noturna.

Brilho

- Ajuste o brilho da luz noturna.
- Defina a luminosidade para o modo de Adaptação automática ao ambiente.

Temporizador

- Defina o temporizador para desligar a luz noturna após 15, 30 ou 60 minutos ou para permanecer sempre ligada.

Melodias e sons calmantes

Reproduza ou pare a canção de embalar.

Biblioteca

- Selecione para reproduzir todas as melodias ou reproduzir uma de cinco melodias e cinco sons calmantes.

Volume

- Defina o nível de volume de reprodução.

Temporizador

- Defina o temporizador para parar a reprodução após 15, 30 ou 60 minutos ou para reproduzir sem parar.

Definições gerais

Ligação da Câmera

- Ligue à rede Wi-Fi doméstica.
- Ligue ao telemóvel.

Volume

- Ajuste o volume do altifalante da unidade de bebé.

Luminosidade do ecrã

- Ajuste a luminosidade do ecrã da unidade para pais.

Menu principal	Sub-menu	Opções
----------------	----------	--------

Temp. desativ. do ecrã

- O ecrã da unidade dos pais desliga-se após o tempo selecionado para poupar energia e é possível ouvir o bebé enquanto o ecrã está desligado.

Formato da temperatura

- Altere o formato da temperatura (°C/°F).

Outros

- Linguagem, Reposição de fábrica, Atualize o software.

Definições de alertas

- Desligue o som ou ajuste o nível de som dos alertas.

Deteção de movimento

- Ligue/desligue o alerta de **deteção de movimento**.
- Defina o nível **desensibilização de deteção de movimento** para ativar o ecrã da unidade para pais quando a unidade de bebé deteta movimentos que excedem um nível definido.

Temperatura

- Ligue/desligue o alerta de **deteção de temperatura**.
- Selecione a temperatura máxima e mínima para o intervalo de alerta.

Bateria fraca

- Ligue/desligue o alerta de **bateria fraca**.

Ligação perdida

- Ligue/desligue o alerta de **ligação perdida**.

Ajuda e informações

Ajuda

- Informações de ajuda

Instruções de vídeo

- Vídeo de assistência

Informações do sistema

- Informações do sistema



FUNCIÓNAMENTO BÁSICO

Após ligar o seu monitor de vídeo, a unidade para pais transmite o vídeo em direto no modo direto. Recomendamos que siga as instruções no ecrã para configurar uma rede WiFi doméstica com o seu monitor para efeitos de melhoria de funcionalidades e acesso móvel. Consulte **Atualização de software e firmware automática** e **Transferir a aplicação para acesso móvel** neste guia de início rápido.

Utilizar o menu

Prima na unidade para pais para aceder ao menu, escolher um item do menu ou guardar uma definição. Pode utilizar o menu da unidade para pais para definições ou operações avançadas, como reproduzir ou parar a canção de embalar da unidade de bebé ou ajustar a sensibilidade do som da unidade de bebé.

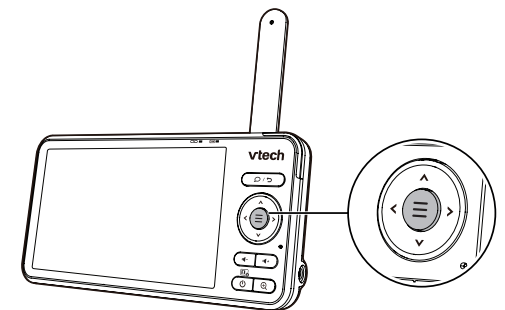

Enquanto estiver no menu:

- Prima para percorrer entre as opções do menu.
- Prima para selecionar um item.
- Prima / para voltar para o vídeo em direto.
- Prima para aceder à página de **Ajuda e informações**.

Ajustar o volume do altifalante

Prima / para ajustar o nível de volume do altifalante da unidade para pais recebido da unidade de bebé.

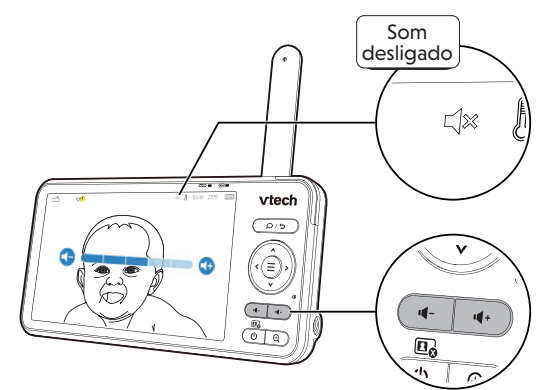

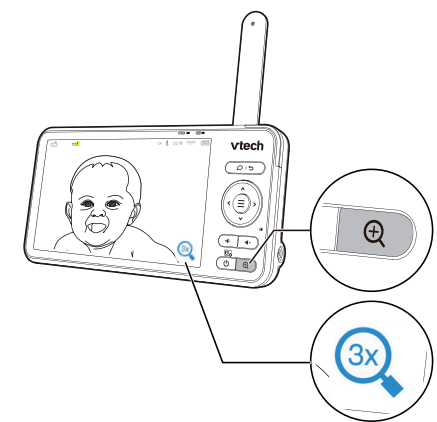

Zoom

Prima para ampliar ou reduzir uma sequência de zoom fixa. indica que a imagem foi ampliada 3 vezes.



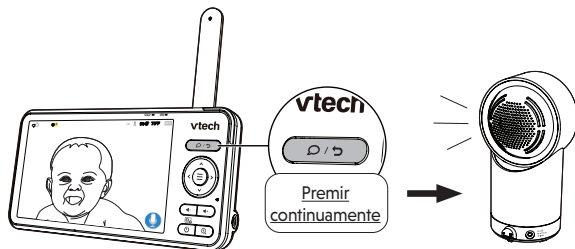

Fale para o seu bebé através da unidade de bebé

1. Prima continuamente a tecla .
2. Quando o ícone  for exibido no ecrã, fale para a unidade para pais. A sua voz é transmitida para a unidade de bebé.
3. Ao terminar de falar, solte a tecla  para ouvir novamente o seu bebé.



Ligar/desligar o ecrã da unidade para pais









Pode ligar ou desligar o ecrã da unidade para pais sem desligar a unidade. Ainda poderá ouvir sons da unidade de bebé.

- Prima  |  na unidade para pais para desligar o ecrã.
- Prima qualquer tecla na unidade para pais para voltar a ligar o ecrã.



Rotação horizontal e vertical da câmara

Utilize as teclas de seta na unidade para pais para rodar a câmara na horizontal e na vertical.

- Prima  |  |  |  para mover a câmara para a esquerda, para a direita, para cima e para baixo;
- Prima continuamente  |  |  |  para mover a câmara de forma contínua.

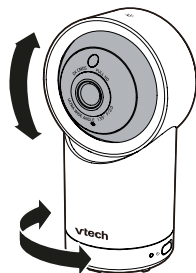

☼ DICA

Para restaurar as predefinições ou repor a ligação Wi-Fi, pode repor a unidade para pais ao premir a tecla **RESET** na parte traseira da unidade.



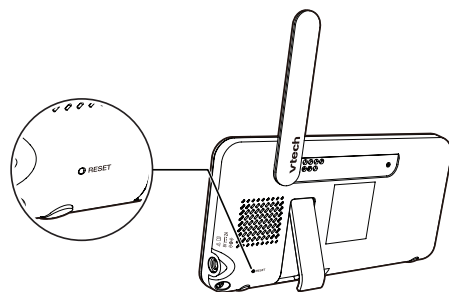



Insira um pino no orifício designado **RESET** na parte traseira da unidade para pais e, em seguida, prima suavemente a tecla no interior.



LUZ NOTURNA

Pode controlar a luz noturna remotamente na unidade para pais ou diretamente na unidade de bebé.

Na unidade para pais:

1. Prima .
2. Prima  ou  para ir para o  menu de **luz noturna**.
3. Prima  ou  para escolher as opções abaixo:

  Ligar/desligar a luz noturna

 Mudar a cor da luz noturna

 Ajustar a luminosidade da luz noturna.

 Definir temporizador de luz noturna

Na unidade de bebé:

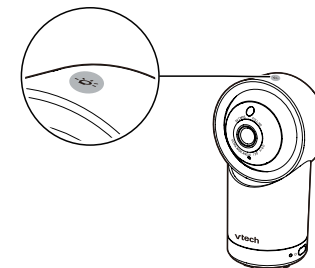

Tecla de controlo da luz noturna

Um toque: Ligar/desligar
Tocar continuamente (com a luz acesa):
Ajuste a luminosidade da luz noturna.



TRANSFIRA A APLICAÇÃO PARA ACESSO MÓVEL

1 Instalação da aplicação

a) A partir da unidade para pais



NOTA

- Antes de instalar a aplicação, ligue o seu monitor de bebé à sua rede Wi-Fi.

Prima na unidade para pais, vá a > .

1. Prima quando a unidade para pais estiver em modo de inatividade.
2. Aceda a > > **Ligar telemóvel.**
3. Leia o código QR na unidade para pais para transferir a aplicação para o seu dispositivo móvel.

b) A partir da loja de aplicações

1. Navegue na App Store ou na Google Play Store .
2. Procure a aplicação móvel com a palavra-chave "myvtech baby pro".
3. Transfira e instale a aplicação móvel **MyVTEch Baby Pro** no seu dispositivo móvel.

OU

Leia o código QR à direita para obter a aplicação.



NOTA

- Certifique-se de que o seu dispositivo móvel cumpre o requisito mínimo da aplicação móvel.

Requisito mínimo

A aplicação móvel é compatível com:

- Android™ 6.0 ou posterior; e
- iOS 12 ou posterior.



2 Configurar a conta de utilizador

No seu dispositivo móvel:

1. Toque em para executar a aplicação móvel e, em seguida, crie uma conta de utilizador.
2. Recomendamos que utilize serviços comuns de webmail, como o Gmail do Google, para o registo da sua conta de utilizador. Verifique o seu e-mail (e a pasta de spam) e ative a sua nova conta de câmara através do link de e-mail; em seguida, inicie sessão na sua conta.

3 Adicionar câmara

Siga as instruções na aplicação móvel para emparelhar a câmara.



COMO FUNCIONA O SISTEMA



DICA

Para uma melhor segurança e uma ligação mais estável, este monitor de bebé requer uma ligação a uma rede Wi-Fi doméstica de 2,4 GHz e que funcione em modo de router.

Modo direto

A unidade para pais e a unidade de bebé do seu monitor de bebé ligam-se uma à outra por predefinição em Modo direto, o que lhe permite transmitir o vídeo imediatamente após a instalação.

NÃO é recomendado continuar a utilizar a ligação em Modo direto após a instalação inicial.

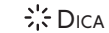

DICA

Poderá vivenciar uma força de sinal reduzida se a unidade para pais e a unidade de bebé estiverem muito afastadas ou existirem fatores obstrutivos, como paredes internas, entre elas. Tem de configurar o **Modo de router** para ligar as unidades através da sua rede Wi-Fi doméstica para melhorar a ligação entre a sua unidade para pais e a unidade de bebé.

Modo de router Wi-Fi

É-lhe requerido que configure o seu monitor no **Modo de router** para desfrutar da transmissão de vídeo em direto através da sua unidade para pais com uma ligação melhorada. O **Modo de router** é o modo recomendado para uma ligação estável.

O **Modo de router** utiliza a sua rede Wi-Fi doméstica de 2,4 Ghz para ligar o monitor de vídeo. Suporta a transmissão de vídeo em direto através da unidade para pais e da aplicação para smartphone.

Se pretender transmitir um vídeo em direto remotamente com o seu dispositivo móvel, transfira e instale a aplicação móvel **MyVTEch Baby Pro**. Com a aplicação móvel, o seu router Wi-Fi (não incluído) fornece uma ligação à Internet ao seu sistema de monitor de vídeo em HD. Serve como canal de comunicação entre a sua unidade de bebé e o dispositivo móvel, permitindo-lhe monitorizar e/ou controlar a sua unidade de bebé onde quer que esteja. Para obter mais detalhes, consulte a secção **Transferir a aplicação para acesso móvel** neste guia de início rápido.

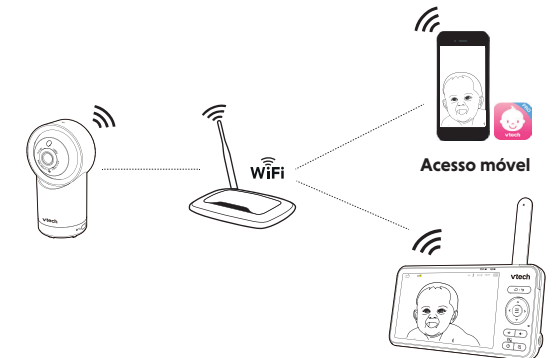

NOTA

- Quando a unidade para pais e a aplicação estão a ver a câmara em simultâneo, a qualidade do vídeo será otimizada para proporcionar o melhor resultado de visualização possível.



PROTEGER A SUA PRIVACIDADE E SEGURANÇA ONLINE

A VTech preocupa-se com a sua privacidade e paz de espírito. É por isso que elaboramos uma lista de melhores práticas recomendadas pela indústria para ajudar a manter a sua ligação sem fios privada e os seus dispositivos protegidos quando se encontram online. Recomendamos que reveja cuidadosamente e considere o cumprimento das seguintes sugestões.

Certifique-se de que a sua ligação sem fios é segura.

- Antes de instalar um dispositivo, certifique-se de que o sinal sem fios do seu router está encriptado, selecionando a definição "WPA2-PSK com AES" no menu de segurança sem fios do router.

Alterar as predefinições.

- Mude o nome da rede sem fios (SSID) predefinida do seu router sem fios para algo único.
- Alterar palavras-passe predefinidas para palavras-passe fortes e exclusivas. Uma palavra-passe forte:
 - Tem pelo menos 10 caracteres.
 - É complexa.
 - Não contém palavras de dicionário ou informações pessoais.
 - Contém uma mistura de letras maiúsculas, letras minúsculas, caracteres especiais e números.

Mantenha os seus dispositivos atualizados.

- Transfira os patches de segurança dos fabricantes logo que estiverem disponíveis. Isto irá garantir que terá sempre as últimas atualizações de segurança.
- Se a funcionalidade estiver disponível, ative as atualizações automáticas para versões futuras.

Desative o Plug and Play Universal (UPnP) no seu router.

- O UPnP ativado num router pode limitar a eficácia da firewall, permitindo que outros dispositivos de rede abram portas de entrada sem qualquer intervenção ou aprovação da sua parte. Um vírus ou outro programa de malware poderia utilizar esta função para comprometer a segurança de toda a rede.



TESTAR A LOCALIZAÇÃO DA UNIDADE DE BEBÉ

Se planeia instalar a sua unidade de bebé numa localização designada e utilizar a sua rede Wi-Fi doméstica para ligar o seu monitor de vídeo, precisa de testar quais das suas áreas de monitorização selecionadas dentro da casa têm uma boa força de sinal Wi-Fi. Após ter ligado a sua unidade para pais, pode utilizar o indicador de força do sinal Wi-Fi da sua unidade para pais para ajudar na verificação. Quando ter identificado o local adequado, pode instalar a sua unidade de bebé. Ajuste a distância entre a sua unidade de bebé e o router Wi-Fi, se necessário.

DICA

- Dependendo do meio envolvente e dos fatores de obstrução, tais como a distância de efeito e as paredes internas, têm na força do sinal, poderá ocorrer um sinal Wi-Fi reduzido. Para melhorar a força do sinal Wi-Fi, ajuste a distância ou a direção da sua unidade para pais. Verifique a sua unidade para pais novamente.

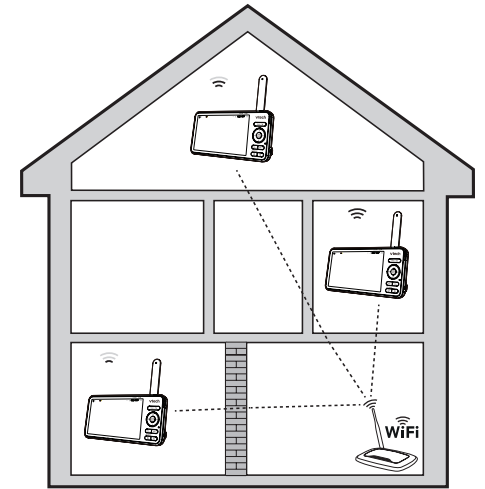

ATUALIZAÇÃO AUTOMÁTICA DE SOFTWARE E FIRMWARE

Para garantir que o seu monitor de vídeo em HD proporciona sempre o melhor desempenho, a Unidade para pais irá emitir uma mensagem e pedir-lhe-á que atualize o seu software e o firmware da Unidade de bebé quando estiverem disponíveis novas versões. Selecione "Agora" para reiniciar o sistema ou desligue e ligue a Unidade para pais mais tarde para reiniciar o sistema com o software mais recente.

- Para verificar se o seu dispositivo está a executar o software mais recente, ou para atualizar o software do seu dispositivo, aceda a:

 >  > **Atualização de software.**

Ligar o seu monitor de vídeo HD à rede Wi-Fi doméstica

- Deve ligar o monitor de vídeo à sua rede Wi-Fi doméstica segura para receber as últimas atualizações de software e firmware. Para configurar o Wi-Fi, aceda a:

 >  > **Configurar Wi-Fi.**

NOTA

- Certifique-se de que a Unidade de bebé está ligada quando configurar a rede Wi-Fi.

MONTAR A UNIDADE DE BEBÉ (OPCIONAL)

NOTAS

- Verifique a potência de recepção e o ângulo da câmara da unidade de bebé antes de fazer os orifícios.
- Os tipos de parafusos e buchas de que necessita dependem da composição da parede. Pode necessitar de adquirir os parafusos e buchas em separado para montar as suas unidades de bebé.

1. Coloque o suporte de montagem na parede e utilize um lápis para marcar dois orifícios em paralelo. Remova o suporte de montagem de parede e perfure dois orifícios na parede (broca de 5,5 mm).

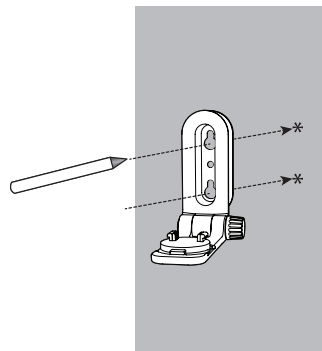

2. Se fizer os orifícios numa viga, avance para o passo 3.

- Se fizer os orifícios num objeto que não seja uma viga, insira as buchas nos orifícios. Bata suavemente nas extremidades com um martelo até que as buchas estejam rentes com a parede.

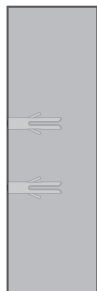

3. Alinhe o suporte de montagem na parede e os parafusos com os orifícios na parede, conforme mostrado. Aperte primeiro o parafuso no orifício do meio, de modo a que a posição do suporte de montagem na parede fique fixa. Pode apertar o outro parafuso no orifício superior.

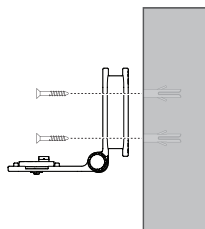

4. Coloque a unidade de bebé no suporte de montagem na parede e, em seguida, deslize-a para a frente até que encaixe no lugar. Ligue o adaptador de corrente à unidade de bebé.

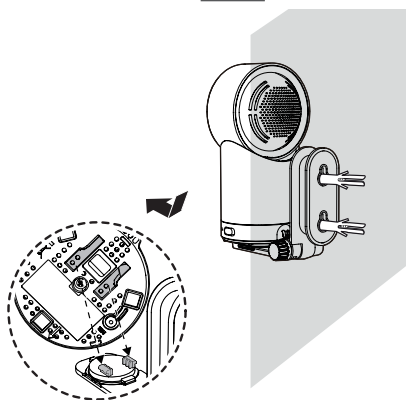

3. Insira os parafusos nos orifícios e aperte os parafusos até que apenas 6,5 mm dos parafusos estejam expostos.

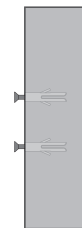

OU 4. Coloque a unidade de bebé no suporte de montagem na parede e, em seguida, deslize-a para a frente até que encaixe no lugar. Alinhe os orifícios no suporte de montagem na parede com os parafusos na parede e deslize o suporte de montagem na parede para baixo até que fique encaixado.

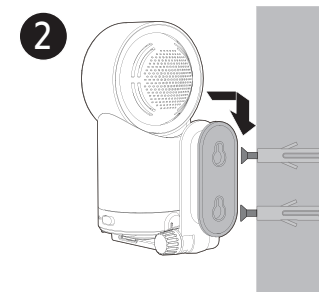
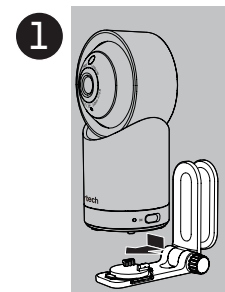

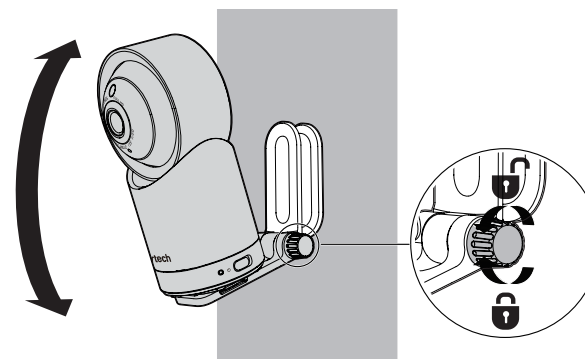

5. Pode maximizar os ângulos de visualização da sua unidade de bebé ao inclinar o suporte de montagem na parede. Segure a unidade de bebé e, em seguida, rode o botão para a esquerda. Isto irá soltar a junta do suporte de montagem na parede. Incline a sua unidade de bebé para cima ou para baixo para ajustar no ângulo que preferir. Em seguida, rode o botão para a direita para apertar a junta e fixar o ângulo.





PERGUNTAS FREQUENTES

Abaixo encontram-se as perguntas mais frequentes sobre o monitor de bebé.

Porque é que o monitor de bebé não responde normalmente?	Experimente o seguinte (na ordem listada) para uma resolução geral: <ol style="list-style-type: none"> 1. Desligue a alimentação da unidade de bebé e da unidade para pais. 2. Aguarde alguns segundos antes de ligar novamente a alimentação da unidade de bebé e a unidade para pais. 3. Ligue a unidade de bebé e a unidade para pais. 4. Aguarde que a unidade para pais sincronize com a unidade de bebé. Pode demorar até um minuto até que as ações tenham efeito.
Porque é que a luz de ativação da unidade de bebé e da unidade para pais não acendem quando as unidades estão ligadas?	<p>Talvez a unidade para pais não esteja ligada à tomada. Insira a ficha do adaptador na unidade para pais e ligue o adaptador a uma tomada na parede. Depois, prima  Power para ligar a unidade para pais e para estabelecer ligação com a unidade de bebé.</p> <p>Talvez a unidade de bebé não esteja ligada à tomada. Insira a ficha do adaptador na unidade de bebé e ligue o adaptador a uma tomada na parede. Em seguida, faça deslizar o interruptor  ON/OFF para a posição ON para ligar a unidade de bebé para estabelecer ligação com a unidade para pais.</p>
Porque é que a minha unidade para pais não carrega enquanto está ligada à corrente alternada (CA)?	<p>Certifique-se de que a alimentação não é controlada por um interruptor de parede eletrónico.</p> <p>A bateria pode degradar-se devido à utilização prolongada ou defeituosa. Consulte a Garantia para reparação/substituição.</p>
Porque é que o meu ecrã está a preto e branco?	O ecrã está a preto e branco durante a noite ou numa sala escura quando a função de visão noturna está ativada. Isto é normal.
Porque é que vejo brilho ou a imagem está desfocada no meu ecrã ao visualizar o meu bebé à noite?	Durante a noite ou num quarto escuro, o ambiente e outros fatores interferentes, como iluminação, objetos, cores e fundos, podem afetar a qualidade da imagem no ecrã da sua unidade para pais. Ajuste o ângulo da unidade de bebé ou coloque a unidade de bebé num nível superior para evitar brilhos e um ecrã desfocado.
Porque é que o monitor de bebé produz um ruído de feedback?	<p>A unidade para pais e a unidade de bebé podem estar demasiado próximas uma da outra.</p> <ul style="list-style-type: none"> • Mova a unidade para pais para longe da unidade de bebé até que o ruído pare; OU • Reduza o volume da sua unidade para pais.
Porque é que a unidade para pais apita?	<p>A(s) unidade(s) de bebé pode(m) estar fora de alcance. Aproxime a unidade para pais da unidade de bebé (mas não menos de 1 m).</p> <p>A unidade para pais pode não ter carga suficiente para que tenha um desempenho normal. Carregue a bateria na unidade para pais até que o ícone da bateria fique com cor fixa .</p> <p>A temperatura do quarto do seu bebé pode ser demasiado alta ou demasiado baixa.</p>
Porque é que a unidade para pais reage demasiado depressa a outros sons?	<p>A unidade de bebé também capta outros sons que não os do seu bebé.</p> <p>Ajuste o nível de sensibilidade VOX para um nível inferior ou baixe o volume do altifalante da unidade para pais.</p>
Porque não ouço nada/não consigo ouvir o choro do meu bebé?	<p>O volume do altifalante da unidade para pais pode estar demasiado baixo.</p> <p>Consulte Ajustar o volume do altifalante da unidade para pais para aumentar o volume.</p>
Porque não é possível estabelecer ligação? Porque é que a ligação é perdida de vez em quando? Porque é que existem interrupções de som?	<p>A unidade de bebé pode estar fora de alcance. Aproxime a unidade para pais da unidade de bebé (mas não menos de 1 m).</p> <p>Outros produtos eletrónicos e sem fios podem causar interferência com o monitor de bebé. Tente instalar o seu monitor de bebé o mais longe possível destes dispositivos.</p>



CUIDADOS GERAIS COM O PRODUTO

Para manter este produto a funcionar bem e com bom aspeto, siga estas orientações:

- Evite colocá-lo perto de aparelhos e dispositivos que geram ruído elétrico (por exemplo, motores ou lâmpadas fluorescentes).
- **NÃO** o exponha à luz solar direta ou humidade.
- Evite deixar cair o produto ou tratá-lo de forma grosseira.
- Limpe-o com um pano macio e húmido.
- **NÃO** mergulhe a unidade para pais e a unidade de bebé em água e não lave as mesmas sob água corrente.
- **NÃO** utilize produtos de limpeza líquidos ou em aerossol.
- Certifique-se de que a unidade para pais e a unidade de bebé estão secas antes de as ligar novamente à corrente elétrica.



ARMAZENAMENTO

Quando não utilizar o monitor de vídeo durante algum tempo, guarde a unidade para pais, a unidade de bebé e os adaptadores num local fresco e seco.

SUPERVISÃO POR UM ADULTO

- Este monitor de bebé deve ser utilizado apenas por adultos.
- Não coloque a unidade de bebé dentro do berço ou parque para bebés.
- Para garantir a segurança dos seus filhos, não permita que eles toquem ou brinquem com o monitor de bebé e os seus acessórios. **ISTO NÃO É UM BRINQUEDO.**

ESPECIFICAÇÕES TÉCNICAS

Frequência	Unidade de bebé: 2412 - 2472 MHz
Canais	13
LCD	LCD a cores de 5" (IPS 1280x720 pixéis)
Intervalo efetivo nominal	O intervalo de funcionamento real pode variar de acordo com as condições ambientais no momento da utilização.
Requisito de potência	<p>Adaptador de corrente para unidade de bebé: Saída: 5 V CC, 1000 mA.</p> <p>Adaptador de corrente para unidade para pais: Saída: 5 V CC, 2 A.</p> <p>Bateria da unidade para pais: Bateria de íões de lítio de 3,7 V, 5000 mAh, 18,5 Wh</p>



APOIO AO CLIENTE E GARANTIA

IMPORTANT

Guarde o recibo como prova de compra.

Apoio ao cliente

É o proprietário de um produto de qualidade da VTech®, fabricado com cuidado e ao abrigo de rigorosos controlos de qualidade.

A garantia não cobre o seguinte:

- Danos no produto devido a utilização indevida.
- Reparações ou modificações não autorizadas do produto.
- Danos causados pelo não cumprimento das instruções de funcionamento.
- Baterias defeituosas ou danos causados por fugas nas baterias.
- Danos causados por embalagens defeituosas ou ineficazes utilizadas em trânsito ou danos causados durante o transporte.
- Danos no ecrã LCD.

Se tiver alguma dúvida, contacte o nosso Apoio ao Cliente:

www.vtechphones.eu

DECLARAÇÃO DE CONFORMIDADE CE

Este produto está previsto para ser utilizado na Europa.

Este equipamento está em conformidade com os requisitos essenciais da Diretiva de Equipamento de Rádio e Equipamento Terminal de Telecomunicações 2014/53/UE.

A VTech Telecommunications Ltd. declara pela presente que este Monitor de Vídeo para Bebê RM5766HD está em conformidade com os requisitos essenciais e outras disposições relevantes da Diretiva 2014/53/UE.

A Declaração de Conformidade para o RM5766HD está disponível em www.vtech.com/rtte-directive.



ELIMINAÇÃO DAS BATERIAS E DO PRODUTO



Os símbolos de caixote do lixo com uma cruz em produtos e baterias, ou na respetiva embalagem, indica que estes não devem ser eliminados junto com os resíduos domésticos já que contêm substâncias que podem prejudiciais para o ambiente e para a saúde humana.



Os símbolos químicos Hg, Cd ou Pb, quando assinalados, indicam que a bateria contém mais do que o valor específico de mercúrio (Hg), cádmio (Cd) ou chumbo (Pb) definido na Diretiva Baterias (2006/66/CE).

A barra sólida indica que o produto foi colocado no mercado após 13 de agosto de 2005.

Ajude a proteger o ambiente eliminando o seu produto ou baterias de forma responsável.

Android™ e Google Play™ são marcas comerciais da Google Inc.

App Store é uma marca comercial da Apple Inc., registada nos EUA e noutros países.

iOS é uma marca comercial ou marca comercial registada da Cisco nos EUA e noutros países e é utilizada sob licença.

Créditos:

O ficheiro de som Ruído de Fundo foi criado por Caroline Ford e é utilizado sob a licença Creative Commons.

O ficheiro de som Ruído de Ribeiro foi criado por Caroline Ford e é utilizado sob licença da Creative Commons.

O ficheiro de som Grilos à Noite foi criado por Mike Koenig e é utilizado sob licença da Creative Commons.

O ficheiro de som Batimento Cardíaco foi criado por Zarabadeu e é utilizado sob licença da Creative Commons.

Fabricante: VTech Telecommunications Ltd.

23/F., Tai Ping Industrial Centre, Block 1, 57 Ting kok Road, Tai Po, Hong Kong.

Importador: Snom Technology GmbH.

Aroser Allee 66, 13407, Berlim.



As especificações estão sujeitas a modificações sem prévio aviso.
© 2023 VTech Telecommunications Ltd.
Todos os direitos reservados. 05/23. RM5766HD_CEE_PT_QSG_V1

