

RM5766HD

Moniteur vidéo pour bébé WiFi HD avec écran de 5 pouces et caméra panoramique et inclinable



vtech®

Guide de démarrage rapide

Félicitations

pour l'achat de votre nouveau produit VTech.

Avant d'utiliser cet écoute bébé, veuillez lire les **instructions de sécurité importantes**.

QUE PERMET LE MONITEUR VIDÉO HD ?

Le moniteur vidéo pour bébé WiFi HD avec écran de 5 pouces vous permet de rester proche de votre bébé lorsque vous êtes en déplacement ou absent. Ce moniteur est compatible avec le Wi-Fi et utilise le réseau sans fil de votre domicile pour diffuser des images et des sons en direct via l'unité bébé HD et l'unité parents à écran couleur 5 pouces. Il vous permet de maintenir un lien constant avec votre bébé.

Vous pouvez également effectuer des commandes à partir de votre smartphone ou de votre tablette mobile.

Le moniteur vidéo pour bébé WiFi HD avec écran de 5 pouces utilise l'application **MyVTech Baby Pro** pour vous permettre de voir et d'entendre instantanément ce qui se passe avec votre bébé, où que vous soyez dans le monde.

L'application peut être téléchargée à partir de l'App Store ou du Google Play™ Store.

CONSIGNES DE SÉCURITÉ IMPORTANTES

La plaque signalétique est située au bas de la base de l'unité bébé.

Lors de l'utilisation de votre équipement, des précautions de base doivent toujours être prises pour réduire les risques d'incendie, d'électrocution et de blessures, cela comprend ce qui suit :

1. Respectez tous les avertissements et les instructions indiquées avec le produit.
2. La configuration doit être effectuée par un adulte.
3. **ATTENTION** : N'installez pas l'unité bébé à une hauteur au dessus de.
4. Ce produit est destiné à procurer une aide. Il ne remplace pas une surveillance appropriée par un adulte responsable et ne doit pas être utilisé en tant que tel.
5. Ce produit n'est pas destiné à être utilisé comme dispositif de surveillance médical.
6. N'utilisez pas ce produit à proximité de l'eau, par exemple près d'une baignoire, d'un évier, d'une piscine ou d'une douche.
7. **ATTENTION** : N'utilisez que les piles rechargeables fournies. Il peut y avoir un risque d'explosion en cas d'utilisation d'un type de pile rechargeable inapproprié pour l'unité parents. La pile rechargeable ne peut pas être soumise à des températures extrêmes élevées ou basses et à une faible pression atmosphérique à haute altitude pendant son utilisation, son stockage, son transport. L'élimination de la pile rechargeable dans le feu ou dans un four chaud, ou l'écrasement ou le découpage mécanique de la pile rechargeable peuvent provoquer une explosion. Le fait de laisser la pile rechargeable dans un environnement à température extrêmement élevée peut entraîner une explosion ou une fuite de liquide ou de gaz inflammable. Une pile rechargeable soumise à une pression d'air extrêmement faible peut provoquer une explosion ou une fuite de liquide ou de gaz inflammable. Éliminez la pile rechargeable usagée conformément aux instructions.
8. Utilisez exclusivement l'alimentation électrique fournie avec ce produit. Une polarité ou une tension d'alimentation incorrecte peut sérieusement endommager le produit.



Informations sur l'alimentation électrique :

Sortie de l'unité parents : 5 V CC 2 A

VTech Telecommunications Ltd.

Modèle : VT07EEU05200 (EU)

Sortie de l'unité bébé : 5 V CC 1 A

VTech Telecommunications Ltd.

Modèle : VT05EEU05100 (EU)



Informations sur la pile rechargeable :

Pile rechargeable lithium-ion 3,7 V 5000 mAh, 18,5 Wh

Zhuhai Great Power Energy Co., Ltd.



Modèle : GSP806090-5Ah-3.7V-1S1P

9. Pour que le branchement soit correct, l'alimentation électrique doit être branchée en position verticale ou au niveau du sol. Les broches ne sont pas conçues pour maintenir la fiche en place dans le cas d'un branchement au plafond, sous une table ou dans une prise de courant d'armoire.
10. La prise de courant des équipements avec fiches (alimentation électrique) doit être installée à proximité de l'appareil et doit être facilement accessible.
11. Débranchez ce produit de la prise murale avant de le nettoyer. N'utilisez pas de nettoyeurs liquides ou en aérosol. Utilisez un chiffon humide pour le nettoyage.
12. Ne modifiez pas les alimentations électriques et ne les remplacez pas par d'autres alimentations, car cela peut être dangereux.
13. Ne posez rien sur les cordons d'alimentation. N'installez pas ce produit dans un endroit où les cordons peuvent être piétinés ou écrasés.
14. Ce produit ne doit être utilisé qu'avec le type d'alimentation secteur indiqué sur le marquage. Si vous n'êtes pas sûr de la tension secteur de votre maison, contactez votre revendeur ou votre compagnie d'électricité locale.
15. Ne surchargez pas les prises murales et n'utilisez pas de rallonge.
16. Ne placez pas ce produit sur une table, une étagère, un support ou d'autres surfaces instables.
17. Ce produit doit être placé dans un endroit où il y a une ventilation adéquate. Des fentes et des ouvertures à l'arrière ou au bas de ce produit sont prévues pour la ventilation. Il ne faut pas obstruer les ouvertures, pour éviter la surchauffe du produit, en le plaçant sur une surface souple comme un lit, un canapé ou un plaid. Ce produit ne doit jamais être placé à proximité ou au-dessus d'un radiateur ou d'une entrée de chaleur.
18. Ne jamais introduire d'objets dans ce produit à travers les fentes, car ils peuvent toucher des points de contact électrique dangereux ou provoquer des courts-circuits. Éviter absolument de renverser du liquide sur le produit.

19. Pour réduire le risque d'électrocution, ne démontez pas ce produit, mais envoyez-le dans un centre de service autorisé. L'ouverture ou le retrait des composants du produit autres que les couvercles d'accès aux pile rechargeables spécifiés peut vous exposer à des tensions dangereuses ou à d'autres risques. Un remontage incorrect peut provoquer une électrocution lors d'une utilisation future du produit.
20. Vous devez tester la réception du son à chaque fois que vous allumez les appareils ou après avoir déplacé l'un des composants.
21. Examinez régulièrement tous les composants pour vérifier qu'ils ne sont pas endommagés.
22. Il existe un très faible risque de perte de confidentialité lors de l'utilisation de certains appareils électroniques, tels que les écouteurs bébés, les téléphones sans fil, etc. **Pour protéger votre vie privée, assurez-vous que le produit n'a jamais été utilisé avant de l'acheter, réinitialisez périodiquement l'écoute bébé en l'éteignant puis en le rallumant, et éteignez l'écoute bébé si vous ne l'utilisez pas pendant un certain temps.**
23. Les enfants devront être surveillés pour s'assurer qu'ils ne jouent pas avec le produit.
24. Les petites pièces de ce moniteur peuvent être avalées par les bébés ou les jeunes enfants. Conservez ces pièces hors de portée des enfants.
25. Le produit n'est pas destiné à être utilisé par des personnes (y compris les enfants) ayant des capacités physiques, sensorielles ou mentales réduites, ou un manque d'expérience et de connaissances, à moins qu'elles n'aient reçu une formation ou des instructions concernant l'utilisation de l'appareil par une personne responsable de leur sécurité.

CONSERVEZ CES INSTRUCTIONS

Précautions

- Utiliser et stocker le produit à une température comprise entre 0 °C et 40 °C.
- Une mauvaise manipulation des piles rechargeables peut entraîner des risques de brûlure, d'incendie ou d'explosion.
- Les piles rechargeables ne doivent pas être exposées à une chaleur excessive telles que le soleil ou un feu.
- N'exposez pas le produit à un froid extrême, à la chaleur ou à la lumière directe du soleil. Ne pas placer le produit à proximité d'une source de chaleur.
-  **Avertissement**—Danger d'étranglement—Les enfants peuvent S'ÉTRANGLER avec les cordons. Maintenez le cordon hors de portée des enfants (à plus de 0,9 m de distance). Ne pas enlever l'étiquette d'avertissement sur le cordon de l'adaptateur. 
- Ne jamais placer l'unité bébé à l'intérieur du parc ou du lit du bébé. Ne jamais couvrir l'unité bébé ou l'unité parents avec une serviette ou une couverture.
- D'autres produits électroniques peuvent causer des interférences avec votre caméra. Essayez d'installer votre écoute bébé aussi loin que possible des appareils électroniques suivants : routeurs sans fil, radios, téléphones cellulaires, interphones, systèmes de surveillance des locaux, téléviseurs, ordinateurs personnels, appareils électroménagers de cuisine et téléphones sans fil.

Précautions pour les utilisateurs de stimulateurs cardiaques implantés

Stimulateurs cardiaques (s'applique uniquement aux appareils numériques sans fil) : Wireless Technology Research, LLC (WTR), une entité de recherche indépendante, a mené une évaluation multidisciplinaire des interférences entre les dispositifs sans fil portables et les stimulateurs cardiaques implantés. Soutenue par la Food and Drug Administration américaine, la WTR recommande aux médecins :

Patients porteurs d'un stimulateur cardiaque

- Il faut garder les appareils sans fil à au moins six pouces du stimulateur cardiaque.
- Il ne faut PAS placer d'appareils sans fil directement sur le stimulateur cardiaque, par exemple dans une poche de poitrine, lorsque celui-ci est allumé.

L'évaluation du WTR n'a identifié aucun risque pour les personnes avec des stimulateurs cardiaques provenant d'autres personnes utilisant des appareils sans fil.

Champs électromagnétiques (CEM)

Ce produit de VTech est conforme à toutes les normes relatives aux champs électromagnétiques (CEM). S'il est manipulé correctement et conformément aux instructions de ce manuel d'utilisation, le produit peut être utilisé en toute sécurité sur la base des preuves scientifiques disponibles aujourd'hui.



PAKETINHALT

L'emballage de votre écoute bébé contient les éléments suivants. Conservez votre ticket de caisse et l'emballage d'origine au cas où une intervention sous garantie serait nécessaire.

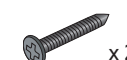
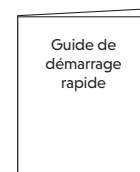
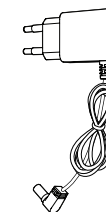
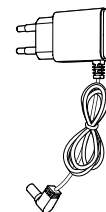
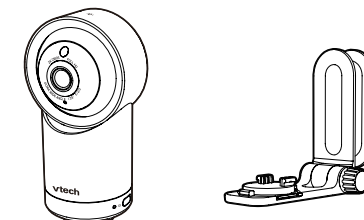
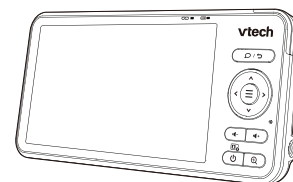

x 2



x 2

EXIGENCES

Pour un accès mobile :

Application mobile MyVTech Baby Pro

Réseau	Wi-Fi
Routeur Wi-Fi	2,4 GHz 802.11 b/g/n
Connexion Internet	1,5 Mbps @ 720p ou 2,5 Mbps @ 1080p de bande passante en amont et par unité bébé



VUE D'ENSEMBLE

Aperçu de l'unité bébé

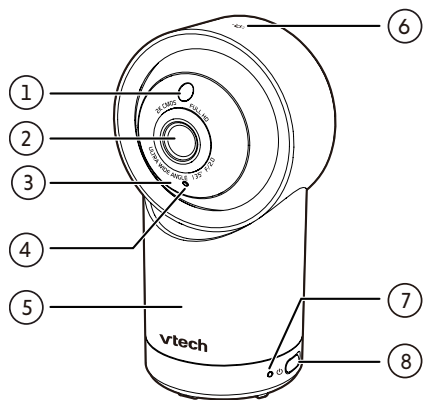

- 1 **Capteur de lumière**
- 2 **Objectif de la caméra**
- 3 **LED infrarouges**
 - Permet de voir clairement dans un environnement sombre.
- 4 **Microphone**
- 5 **Veilleuse**
- 6 **☀ Touche de commande de la veilleuse**
 - Pour en savoir plus, consultez la section **Veilleuse**.
- 7 **Indicateur LED**
 - Le rouge est allumé en permanence lorsque l'unité bébé est connectée à l'unité parents en mode direct.
 - Le vert est allumé en permanence lorsque l'unité bébé est connectée en mode routeur Wi-Fi.
 - Rouge clignotant lentement pendant la diffusion vidéo en mode direct.
 - Le vert clignote lentement pendant la diffusion vidéo en mode routeur Wi-Fi.
- 8 **Interrupteur ON/OFF**
 - L'allumer ou l'éteindre.
- 9 **Haut-parleur**
- 10 **Capteur de température**
- 11 **Prise d'alimentation**
- 12 **Fentes pour fixation murale**
- 13 **PAIR (Apparier)**
 - L'unité parents et l'unité bébé fournies sont déjà appariées.
 - Pour réinitialiser tous les paramètres de l'unité bébé aux valeurs par défaut.
 1. Appuyez et maintenez enfoncée la touche **PAIR** jusqu'à ce que vous entendiez un bip.
 2. Relâchez la touche **PAIR**, puis appuyez à nouveau sur la touche **PAIR** cinq fois jusqu'à ce que vous entendiez un autre bip.
 3. L'unité bébé émet un bip supplémentaire lorsque la réinitialisation est terminée. Ensuite, l'unité bébé redémarre.

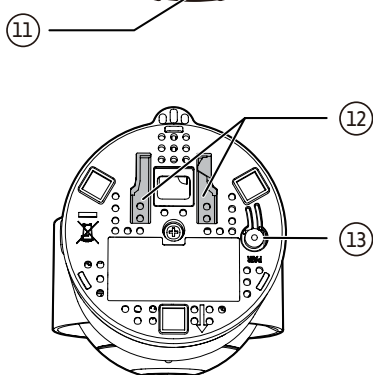
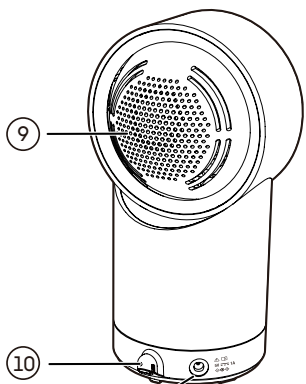

Vue d'ensemble de l'unité parents

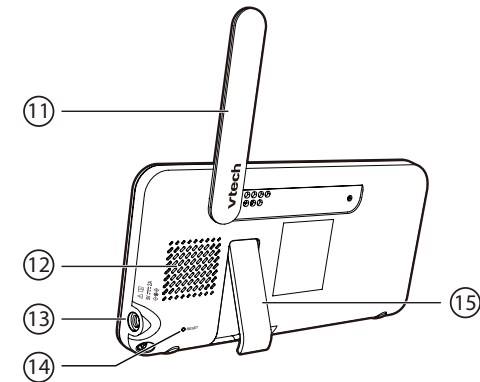
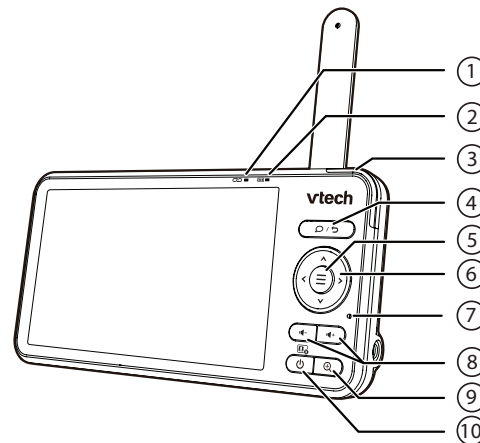

- 1 **🔊 Voyant LED LINK**
 - S'allume lorsque l'unité parents est appariée à l'unité bébé.
 - Clignote lorsque la liaison avec l'unité bébé est perdue.
- 2 **Voyant LED 🔋**
 - S'allume lorsque l'unité parents est connectée à l'alimentation secteur ou que la pile rechargeable est en cours de charge.
 - Clignote lorsque la pile rechargeable de l'unité parents est faible et doit être rechargée.
- 3 **Témoin sonore lumineux à 3 niveaux**
 - Vert : l'unité bébé détecte un faible niveau sonore.
 - Vert et ambre : un niveau sonore modéré est détecté par l'unité bébé.
 - Vert, ambre et rouge lorsqu'un niveau sonore élevé est détecté par l'unité bébé.
- 4 **🗨️ / ↵**
 - Appuyez et maintenez la touche enfoncée pour parler à l'unité bébé.
 - Lorsque vous êtes dans un sous-menu, appuyez pour faire défiler vers le haut.
- 5 **☰ MENU | SELECT**
 - Appuyez pour entrer dans le menu principal.
 - Dans un menu, appuyez pour choisir un élément ou enregistrer un paramètre.
- 6 **⬅️ | ⬆️ | ⬇️ | ⬅️ Touches fléchées**
 - Appuyez sur cette touche pour naviguer vers la gauche, le haut, la droite ou le bas dans le menu principal et les sous-menus.
 - Appuyez sur cette touche pour déplacer la caméra de l'unité bébé vers la gauche, la droite, le haut ou le bas.
- 7 **Microphone**
- 8 **🔊 - / + 🔊**
 - Augmenter ou diminuer le volume de l'unité parents.
- 9 **🔍 Zoom**
 - Appuyez sur pour effectuer un zoom avant/ arrière.
 - Lorsque vous êtes dans un sous-menu, appuyez pour aller au menu aide.
- 10 **🔌 | 🔌 Power | LCD ON/OFF**
- 11 **Antenne**
- 12 **Haut-parleur**
- 13 **Prise d'alimentation**
- 14 **RESET (Réinitialisation)**
 - Redémarrage forcé de l'unité parents.
- 15 **Support**



CONNECTER, CHARGER ET ALLUMER L'ÉCOUTE BÉBÉ

Branchement de l'écoute bébé

REMARQUES

- La pile rechargeable de l'unité parents est intégrée.
- Utilisez uniquement l'alimentation électrique fournie avec ce produit.
- Assurez-vous que l'unité parents et l'unité bébé ne sont pas connectées à une prise électrique commandée électroniquement.
- Connectez les alimentations électriques uniquement dans une position verticale ou sur le sol. Les broches des adaptateurs ne sont pas conçues pour supporter le poids de l'unité parents ou de l'unité bébé, il ne faut donc pas les brancher au plafond, sous la table ou dans les prises d'une armoire. Sinon, les adaptateurs risquent de ne pas être branchés correctement sur les prises.
- Assurez-vous que les alimentations électriques de l'unité parents, l'unité bébé et les cordons d'alimentation sont hors de portée des enfants.

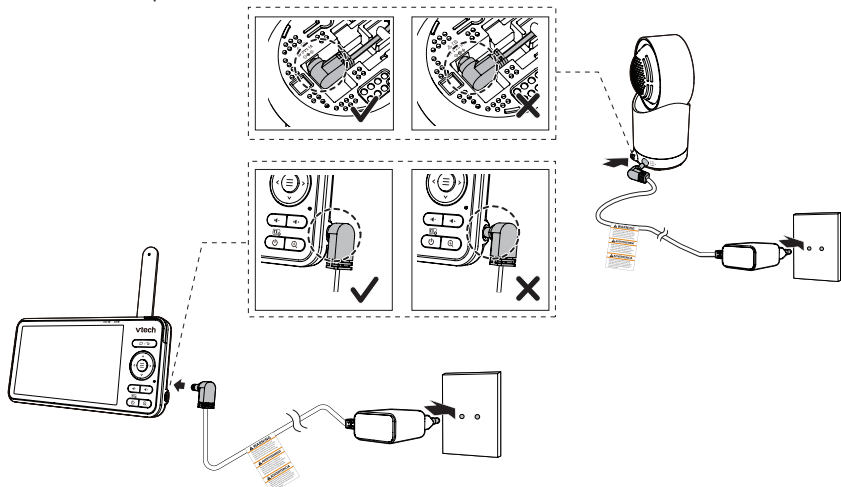

Faites glisser l'interrupteur d'alimentation pour allumer votre unité bébé.

REMARQUES

- Lors de la mise sous tension, le voyant LED d'état de l'unité bébé s'allume. Il s'éteint au bout d'un moment et reste éteint.



REMARQUE :

L'objectif et la surface de la caméra peuvent chauffer en fonctionnement normal.

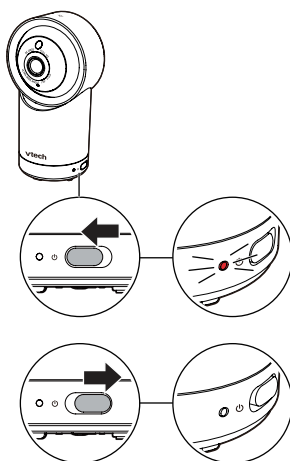

Charge de la pile rechargeable de l'unité parents

L'unité parents fonctionne sur pile rechargeable rechargeable interne ou sur secteur. Pour surveiller votre bébé en permanence, laissez l'unité parents branchée sur le secteur.

REMARQUES

- Avant d'utiliser l'écoute bébé pour la première fois, chargez les piles rechargeables de l'unité parents pendant 12 heures. Lorsque la pile rechargeable de l'unité parents est complètement chargée, les segments de l'icône de la pile rechargeable sont pleins.
- L'autonomie en veille varie en fonction de l'utilisation que vous en faites.

L'unité parents s'allume automatiquement après avoir été branchée sur la prise de courant, et l'écran de bienvenue apparaît. Vous pouvez appuyer sur la touche **Power** pour allumer l'unité parents ou **pressez la en la maintenant enfoncée** pour l'éteindre.



L'icône de la pile rechargeable indique l'état de la pile rechargeable (voir le tableau suivant).

INDICATEURS DE PILE RECHARGEABLE	ÉTAT DE LA PILE RECHARGEABLE	ACTION
et s'affichent sur l'écran de l'unité parents, le voyant LED clignote.	La pile rechargeable est très peu chargée et peut uniquement être utilisée pendant une courte période.	Chargez sans interruption (au moins 30 minutes).
Les segments de l'icône de la pile rechargeable sont pleins.	La pile rechargeable est complètement chargée.	Pour maintenir la pile rechargeable chargée, branchez-la à la prise secteur lorsqu'elle est utilisée.

Relever l'antenne de l'unité parents pour une meilleure réception.

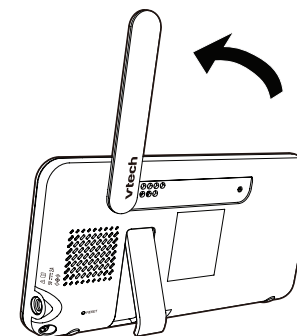



TESTEZ LE NIVEAU SONORE ET POSITIONNEZ L'ÉCOUTE BÉBÉ

Test du niveau sonore de l'écoute bébé

REMARQUE

- Cet écoute bébé est destiné à procurer une aide. Il ne remplace pas la surveillance appropriée par une adulte responsable et ne doit pas être utilisé en tant que tel.

ATTENTION

- Pour la protection auditive, assurez-vous que l'unité parents est à plus de 1 mètre de l'unité bébé. Si vous entendez un bruit de rétroaction, déplacez l'unité parents plus loin jusqu'à ce que le bruit s'arrête. Vous pouvez également appuyer sur  sur l'unité parents pour réduire ou couper le bruit.



SUGGESTION

- Augmentez le volume du haut-parleur de l'unité parents si vous n'entendez pas les sons transmis par l'unité bébé.

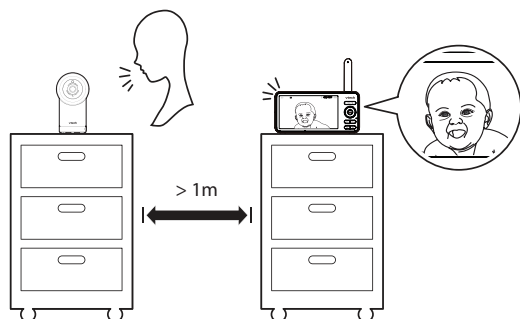

Positionnement de l'écoute bébé

ATTENTION

- Mettez l'unité bébé hors de portée de votre bébé. Ne jamais placer l'unité bébé à l'intérieur du parc ou du lit du bébé.

- Placez l'unité bébé à plus de 1 mètre de votre bébé.

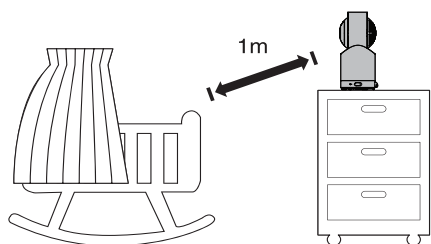





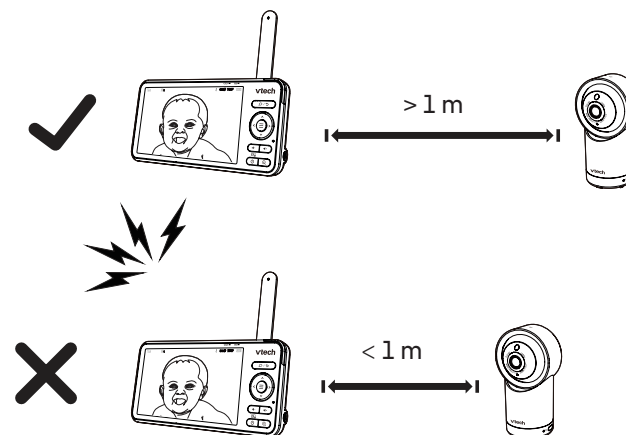

- Pour éviter de provoquer des bruits de rétroaction venant de votre écoute bébé :

- Assurez-vous que votre unité bébé et l'unité parents sont distantes de plus de 1 mètre ; l'une de l'autre ; OU
- Diminuer le volume de votre unité parents.











PARENT UNIT ICONS

Icônes d'état

-   **Mode direct**
L'unité parents et l'unité bébé se connectent directement l'une à l'autre. Les barres rouges indiquent l'absence de connexion.
-   **Mode routeur**
L'unité parents et l'unité bébé se connectent au réseau Wi-Fi. L'icône rouge sur l'unité bébé ou l'unité parents indique qu'il n'y a pas de connexion entre l'unité ou les unités respectives et le routeur.
-  La vision nocturne en noir et blanc est activée.
-  L'alerte de détection de mouvement est activée.

Icônes d'état

-  Des mélodies ou des sons apaisants sont joués.
-  Veilleuse en marche.
-  La luminosité de la veilleuse automatique est activée.
-  L'alerte de température est activée.
-  Le haut-parleur de l'unité parents est en sourdine.
-  21°C Température
-  Indicateur de niveau de pile rechargeable
-  Indicateur de pile rechargeable faible.

ICÔNES DE L'UNITÉ PARENTS

Menu principal	Sous-menu	Options
Veilleuse		
		On/Off • Allumer/ éteindre la veilleuse.
		Coul • Sélection d'une couleur de veilleuse.
		Luminosité • Réglage de la luminosité de la veilleuse. • Réglage de la luminosité sur ambiance adaptative Auto.
		Minuterie • Réglage du minuteur pour que la veilleuse s'arrête au bout de 15, 30 ou 60 minutes, ou pour qu'elle reste allumée sans interruption.
Mélodies et sons apaisants		
		Appuyez pour jouer ou arrêter la mélodie.
		Bibliothèque • Choisissez de jouer toutes les mélodies ou de jouer l'une des cinq mélodies et l'un des cinq sons apaisants.
		Volume • Réglage du volume de la lecture.
		Minuterie berceuse • Réglez le minuteur pour que la lecture s'arrête au bout de 15, 30 ou 60 minutes, ou pour qu'elle se poursuive sans interruption.
Paramètres généraux		
		Connexion de la caméra • Connexion au réseau Wi-Fi domestique. • Connexion à un téléphone portable.
		Volume • Réglage du volume du haut-parleur de l'unité bébé.
		Luminosité de l'écran • Régler la luminosité de l'écran de l'unité parents.

Menu principal	Sous-menu	Options
		Minuterie extinc écran • L'écran de l'unité parents s'éteint après le délai sélectionné pour économiser de l'énergie, mais vous continuez à entendre le bébé lorsque l'écran est éteint.
		Format de la température • Changement du format de la température (°C/°F).
		Autres • Langue, Réinitialisation d'usine, Mise à jour du logiciel.
Configuration des alertes		
		• Mise en sourdine ou réglage du niveau sonore des alertes.
		Détection de mouvement • Activer/désactiver, la détection de mouvement. • Réglage du niveau de sensibilité de la détection de mouvement pour activer l'écran de l'unité parents lorsque l'unité bébé détecte des mouvements dépassant le niveau défini.
		Température • Activation/désactivation de l'alerte de température . • Sélection de la température maximale et minimale pour la plage d'alerte.
		Batterie faible • Activer/désactiver l'alerte de pile rechargeable faible .
		Lien perdu • Activer/désactiver, l'alerte de perte de liaison .
Aide et infos		
		Aide • Informations sur l'aide.
		Vidéo de démonstration • Vidéo d'assistance.
		Informations système • Informations sur le système.



FONCTIONNEMENT DE BASE

Après la mise sous tension de votre moniteur vidéo, l'unité parents diffuse la vidéo en direct en mode direct. Nous vous recommandons de suivre les instructions à l'écran pour configurer un réseau Wi-Fi domestique avec votre moniteur afin d'améliorer les fonctionnalités et l'accès mobile. Voir **Mise à jour automatique du logiciel et du micrologiciel** et **Télécharger l'application pour un accès mobile** dans ce guide de démarrage rapide.

Utilisation du menu

Appuyez sur sur l'unité parents pour entrer dans le menu principal, choisir un élément de menu ou enregistrer un paramètre. Vous pouvez utiliser l'unité parents pour les réglages ou les opérations avancés, par exemple pour lire ou arrêter les mélodies de l'unité bébé, ou pour régler la sensibilité du son de l'unité bébé.

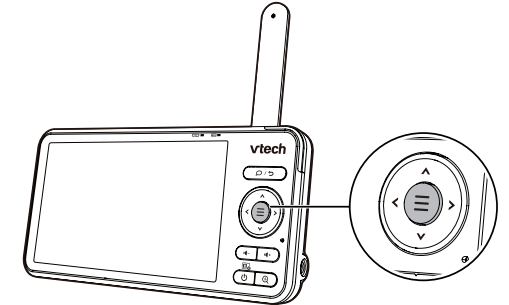

Dans le menu :

- Appuyez sur pour faire défiler les options du menu.
- Appuyez sur pour sélectionner un élément.
- Appuyez sur / pour revenir à la vidéo en direct.
- Appuyez sur pour accéder à la page aide et infos.

Réglage du le volume du haut-parleur

Appuyez sur / , pour régler le volume du son du haut-parleur de l'unité parents transmis par l'unité bébé.

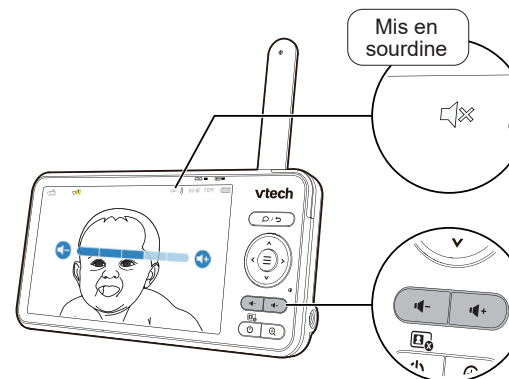

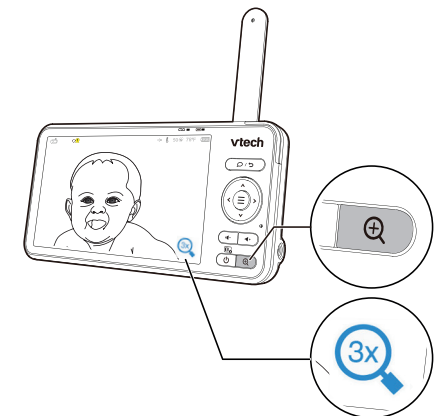

Zoom

Appuyez sur pour effectuer un zoom avant ou arrière dans une séquence de zoom fixe. indique que l'image est agrandie 3 fois.



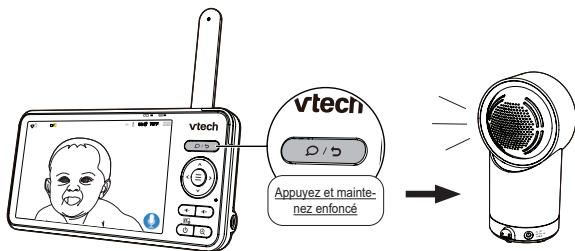

Parlez à votre bébé via l'unité bébé

1. Appuyez et maintenez enfoncée la touche .
2. Lorsque l'icône  s'affiche à l'écran, parlez à votre unité parents. Votre voix est transmise à l'unité bébé.
3. Lorsque vous avez fini de parler, relâchez la touche  et écoutez à nouveau votre bébé.



Allumer/éteindre l'écran de l'unité parents





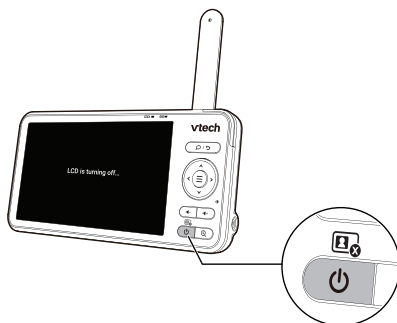



Vous pouvez activer ou désactiver l'écran de l'unité parents sans éteindre l'unité. Vous entendrez toujours le son de l'unité bébé.

- Appuyez sur  ou  sur l'unité parents pour éteindre l'écran.
- Appuyez sur n'importe quelle touche de l'unité parents pour rallumer l'écran.



Panoramique et inclinaison de la caméra

Utilisez les touches fléchées de l'unité parents pour faire pivoter et incliner la caméra.

- Appuyez sur  |  |  |  pour déplacer la caméra vers la gauche, la droite, le haut et le bas ;
- Appuyez et maintenez enfoncée les touches  |  |  |  pour déplacer la caméra en continu.

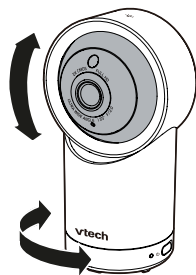

* SUGGESTION

Pour rétablir les paramètres par défaut ou réinitialiser la connexion Wi-Fi, vous pouvez réinitialiser l'unité parents en appuyant sur la touche **RESET** à l'arrière de l'unité.



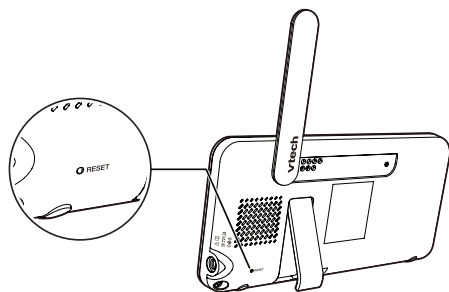

Insérez une épingle dans le trou **RESET** situé à l'arrière de l'unité parents, puis appuyez doucement sur la touche intérieure.







VEILLEUSE

Vous pouvez contrôler la veilleuse à distance sur l'unité parents ou directement sur l'unité bébé.

Sur l'unité parents :

1. Appuyez sur .
2. Appuyez sur  ou , pour aller à au menu **Veilleuse**.
3. Appuyez sur  ou sur  pour choisir les options ci-dessous :

-   Allumer/ éteindre la veilleuse
-  Changement la couleur de la veilleuse
-  Réglage de la luminosité de la veilleuse
-  Réglage du minuteur de la veilleuse

Sur l'unité bébé :

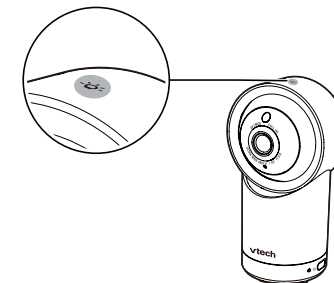

 **Touche de commande de la veilleuse**
Appui simple : Activation/désactivation
Appuyez et maintenez enfoncé (avec la lumière allumée) : Réglez la luminosité de la veilleuse.



TÉLÉCHARGER L'APPLICATION POUR UN ACCÈS MOBILE



1 Installation de l'application

a) Depuis l'unité parents

REMARQUE

- Avant d'installer l'application, connectez votre écoute bébé à votre réseau Wi-Fi.

Appuyez sur  sur l'unité parents, allez sur  > .

- Appuyez sur  lorsque l'unité parents est en veille.
- Allez sur  >  > **Connecter un téléphone portable.**
- Scannez le code QR de l'unité parents pour télécharger l'application sur votre appareil mobile.

b) Depuis l'app store

- Consultez l'App Store  ou le Google Play store .
- Recherchez l'application mobile avec le mot-clé « myvtech baby pro ».
- Téléchargez et installez l'application mobile **MyVTech Baby Pro** sur votre appareil mobile.

OU

Scannez le code QR à droite pour obtenir l'application.

REMARQUE

- Assurez-vous que votre appareil mobile répond aux exigences minimales de l'application mobile.

Exigences minimales :

L'application mobile est compatible avec :

- Android™ 6.0 ou version ultérieure ; et
- iOS 12 ou version ultérieure.



2 Configuration d'un compte utilisateur Dans votre appareil mobile :

- Tapez sur  pour lancer l'application mobile, puis créez un compte utilisateur.
- Nous vous recommandons d'utiliser des services de messagerie Internet courants, tels que Google Gmail, pour l'enregistrement de votre compte d'utilisateur. Vérifiez votre courrier électronique (et le dossier Spam), et activez votre nouveau compte caméra via le lien du courrier électronique, puis connectez-vous à votre compte.

3 Ajouter une caméra

Suivez les instructions de l'application mobile pour appairer la caméra.



COMMENT LE SYSTÈME FONCTIONNE-T-IL ?

SUGGESTION

Pour une meilleure sécurité et une connectivité plus stable, cet écoute bébé doit être connecté à un réseau Wi-Fi domestique de 2,4 GHz et fonctionner en mode routeur.

Mode direct

Par défaut, l'unité parents et l'unité bébé se connectent l'une à l'autre en mode direct, ce qui vous permet de diffuser immédiatement de la vidéo dès sa sortie de l'emballage. **Il n'est PAS recommandé de continuer à utiliser la connexion en mode direct après l'installation initiale.**

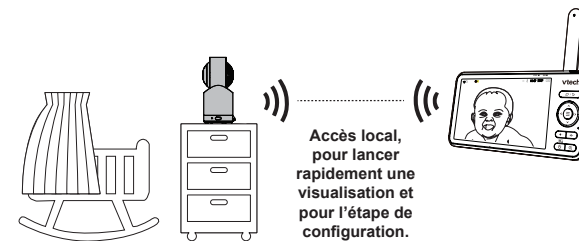

SUGGESTION

La puissance du signal peut être réduite si l'unité parents et l'unité bébé sont éloignées l'une de l'autre ou s'il y a des obstacles, tels que des murs intérieurs, entre elles. Vous devez configurer le **mode routeur** pour connecter les unités via votre réseau Wi-Fi domestique afin d'améliorer la connexion entre l'unité parents et l'unité bébé.

Mode routeur Wi-Fi

Vous devez configurer votre moniteur en **mode routeur** pour profiter de la diffusion vidéo en direct via votre unité parents avec une connexion améliorée. Le **mode routeur** est le mode recommandé pour une connectivité stable.

Le **mode Routeur Wi-Fi** utilise le réseau Wi-Fi de votre domicile pour la connexion de votre 2,4 GHz du moniteur vidéo. Il permet la diffusion de vidéos en direct par l'intermédiaire de l'unité parents et de l'application pour smartphone.

Si vous souhaitez diffuser des vidéos en direct à distance avec votre appareil mobile, téléchargez et installez l'application mobile **MyVTech Baby Pro**. Grâce à l'application mobile, votre routeur Wi-Fi (non inclus) fournit une connectivité Internet à votre système moniteur vidéo HD. Il sert de canal de communication entre votre unité bébé et votre appareil mobile, vous permettant de surveiller et/ou de commander votre unité bébé où que vous soyez. Pour plus de détails, voir la section **Télécharger l'application pour l'accès mobile** dans ce guide de démarrage rapide.

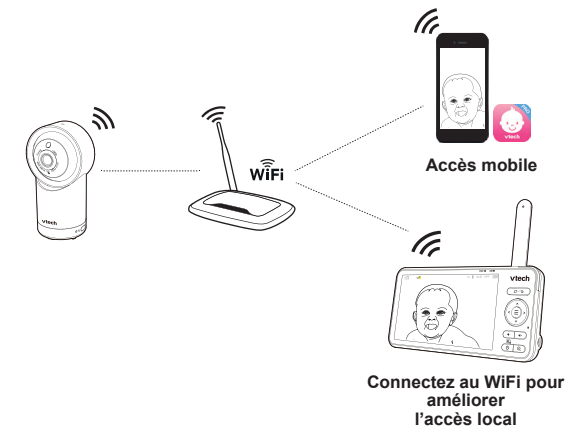

REMARQUE

- Lorsque l'unité parents et l'application visionnent la caméra simultanément, la qualité vidéo est optimisée pour offrir le meilleur résultat possible.



PROTÉGEZ VOTRE VIE PRIVÉE ET VOTRE SÉCURITÉ EN LIGNE

VTech se soucie de votre vie privée et de votre tranquillité d'esprit. C'est pourquoi nous avons établi une liste des meilleures pratiques recommandées par le secteur pour vous aider à préserver la confidentialité de votre connexion sans fil et la protection de vos appareils en ligne. Nous vous recommandons d'examiner attentivement les conseils suivants et d'envisager de vous y conformer.

Assurez-vous que votre connexion sans fil est sécurisée.

- Avant d'installer un périphérique, assurez-vous que le signal sans fil de votre routeur est crypté en sélectionnant le paramètre « WPA2-PSK with AES » dans le menu de sécurité sans fil de votre routeur.

Modifier les paramètres par défaut.

- Changez le nom du réseau sans fil (SSID) par défaut de votre routeur sans fil en quelque chose d'unique.
- Remplacer les mots de passe par défaut par des mots de passe spécifiques et robustes. Un mot de passe fort :
 - Est composé d'au moins 10 caractères.
 - Est complexe.
 - Ne contient pas de mots du dictionnaire ni d'informations personnelles.
 - Contient un mélange de lettres majuscules, de lettres minuscules, de caractères spéciaux et de chiffres.

Maintenez vos appareils à jour.

- Téléchargez les correctifs de sécurité des fabricants dès qu'ils sont disponibles. Cela vous permettra de toujours disposer des dernières mises à jour de sécurité.
- Si la fonction est disponible, activez les mises à jour automatiques pour les futures versions.

Désactivez la fonction Universal Plug and Play (UPnP) sur votre routeur.

- L'activation de l'UPnP sur un routeur peut limiter l'efficacité de votre pare-feu en permettant à d'autres périphériques réseau d'ouvrir des ports entrants sans aucune intervention ou approbation de votre part. Un virus ou un autre programme malveillant pourrait utiliser cette fonction pour compromettre la sécurité de l'ensemble du réseau.



TESTER L'EMPLACEMENT DE L'UNITÉ BÉBÉ

Si vous envisagez d'installer votre unité bébé à un endroit précis et d'utiliser votre réseau Wi-Fi domestique pour connecter votre moniteur vidéo, vous devez vérifier quelles sont les zones de surveillance sélectionnées dans la maison où le signal Wi-Fi est de bonne intensité. Après avoir allumé votre unité parents, vous pouvez utiliser l'indicateur de puissance du signal Wi-Fi de votre unité parents pour faciliter la vérification. Une fois que vous avez identifié l'emplacement approprié, vous pouvez installer votre unité bébé. Régler la distance entre votre unité bébé et le routeur Wi-Fi si nécessaire.

☀ SUGGESTION

- En fonction de l'environnement et des facteurs d'obstruction, tels que l'effet de la distance et des murs intérieurs sur la force du signal, il se peut que le signal Wi-Fi soit réduit. Pour améliorer la puissance du signal Wi-Fi, réglez la distance ou la direction de votre unité parents. Vérifiez à nouveau votre unité parents.

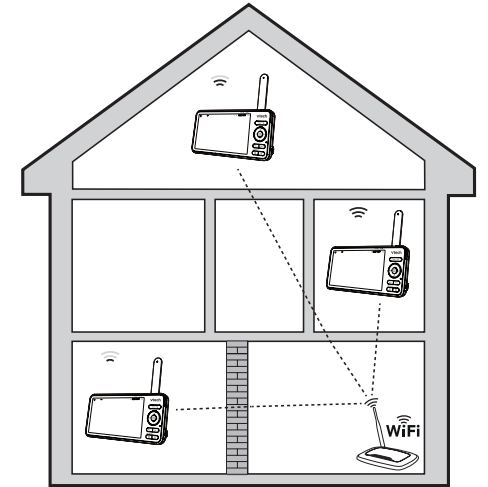

MISE À JOUR AUTOMATIQUE DU LOGICIEL ET DU MICROLOGICIEL

Pour que votre moniteur vidéo HD soit toujours le plus performant possible, l'unité parents affichera un message et vous demandera de mettre à jour son logiciel et le micrologiciel de l'unité bébé lorsque de nouvelles versions seront disponibles. Sélectionnez « Maintenant » pour redémarrer le système, ou éteignez et rallumez l'unité parents ultérieurement pour redémarrer le système avec le logiciel le plus récent.

- Pour vérifier si votre appareil fonctionne avec le logiciel le plus récent, ou pour mettre à jour le logiciel de votre appareil, rendez-vous sur :



>



>

Mise à jour du logiciel.

Connectez votre moniteur vidéo HD à votre réseau Wi-Fi domestique

- Vous devez connecter votre moniteur vidéo à votre réseau Wi-Fi domestique sécurisé afin de recevoir les dernières mises à jour du logiciel et du micrologiciel. Pour configurer le Wi-Fi, allez sur :



>



>

Configuration du Wi-Fi.

REMARQUE

- Assurez-vous que l'écoute bébé est allumé lorsque vous configurez le réseau Wi-Fi.

MONTAGE DE L'UNITÉ BÉBÉ (EN OPTION)

REMARQUES

- Avant de percer les trous, vérifier l'intensité de la réception et l'angle de la caméra de l'unité bébé.
- Les types de vis et de chevilles dont vous avez besoin dépendent de la composition du mur. Vous devrez acheter les vis et les chevilles séparément pour monter vos unités bébés.

1. Placez le support mural sur une paroi, puis utilisez un crayon pour marquer deux trous alignés avec la verticale. Retirez le support mural et percez deux trous dans le mur (foret de 5,5 mm).

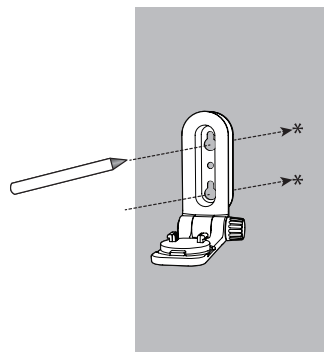

2. Si vous percez les trous dans un montant, passez à l'étape 3.

- Si vous percez les trous dans un matériau autre qu'un montant, insérez des chevilles dans les trous de la paroi. Appuyez doucement sur les extrémités avec un marteau jusqu'à ce que les chevilles soient au ras de la paroi.



3. Alignez le support mural et vissez dans les deux trous de la paroi comme indiqué. Serrez d'abord la vis dans le trou central, afin de fixer la position du support mural. Vous pouvez serrer l'autre vis dans le trou supérieur.

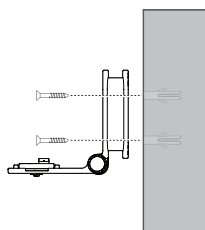

4. Ensuite, placez l'unité bébé sur le support de montage mural, puis faites-la glisser vers l'avant jusqu'à ce qu'elle se verrouille en place. Branchez l'adaptateur d'alimentation sur l'unité bébé.

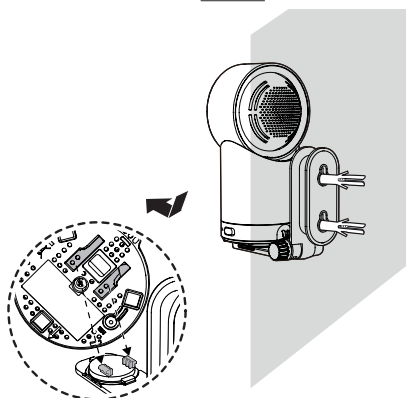

3. Insérez les vis dans les trous et serrez les vis jusqu'à ce qu'il reste uniquement 6,5 mm de visible.

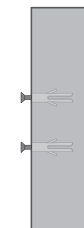

OU

4. Ensuite, placez l'unité bébé sur le support de montage mural, puis faites-la glisser vers l'avant jusqu'à ce qu'elle se verrouille en place. Alignez les trous du support mural avec les vis sur la paroi et faites glisser le support mural vers le bas jusqu'à ce qu'il s'enclenche.

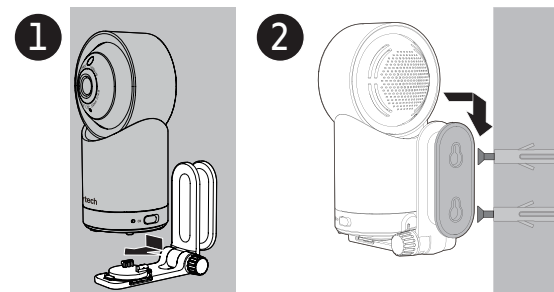

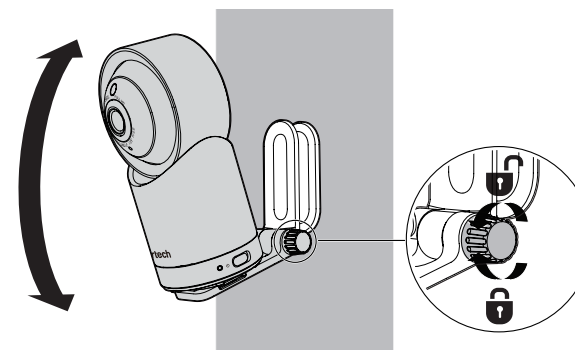

5. Vous pouvez optimiser les angles de vue de votre unité bébé en inclinant le support mural.

Tenez l'unité bébé, puis tournez le bouton dans le sens inverse des aiguilles d'une montre. Cette opération permet de desserrer l'articulation du support mural. Inclinez l'unité bébé vers le haut ou vers le bas pour l'ajuster à l'angle de votre choix. Ensuite, tourner le bouton dans le sens des aiguilles d'une montre pour serrer l'articulation et maintenir l'angle.



QUESTIONS FRÉQUEMMENT POSÉES

Vous trouverez ci-dessous les questions les plus fréquemment au sujet de l'écoute bébé.

Pourquoi l'écoute bébé ne répond-il pas normalement ?	Essayez les solutions suivantes (dans l'ordre indiqué) pour les remèdes standards : 1. Débranchez l'alimentation de l'unité bébé et de l'unité parents. 2. Attendez quelques secondes avant de rétablir l'alimentation de l'unité bébé et de l'unité parents. 3. Allumez l'unité bébé et l'unité parents. 4. Attendez que l'unité parents soit appariée avec l'unité bébé. Il faut attendre une minute pour que cela se produise.
Pourquoi le voyant de mise en marche de l'unité bébé et de l'unité parents ne s'allument-ils pas lorsque les unités sont allumées ?	Peut-être que l'unité parents n'est pas connectée au secteur. Insérez la fiche de l'adaptateur dans l'unité parents et insérez l'adaptateur sur une prise murale. Ensuite, appuyez sur la touche  Power pour allumer l'unité parents et établir la connexion avec l'unité bébé. Peut-être que l'unité bébé n'est pas connectée au secteur. Insérez la fiche de l'adaptateur dans l'unité bébé et insérez l'adaptateur sur une prise murale. Ensuite, faites glisser l'interrupteur ON/OFF  sur ON pour allumer l'unité bébé et établir la connexion avec l'unité parents.
Pourquoi mon unité parents ne se recharge-t-elle pas lorsqu'elle est branchée sur le secteur ?	Assurez-vous que l'alimentation n'est pas contrôlée par un interrupteur électronique mural. La pile rechargeable peut être détériorée par une utilisation prolongée ou défectueuse. Voir la garantie pour la réparation/le remplacement.
Pourquoi mon écran est-il en noir et blanc ?	L'écran est en noir et blanc pendant la nuit ou dans une pièce sombre lorsque la fonction de vision nocturne est activée. C'est tout à fait normal.
Pourquoi mon écran est-il ébloui ou flou lorsque je regarde mon bébé la nuit ?	La nuit ou dans une pièce sombre, l'environnement et d'autres facteurs perturbateurs, tels que l'éclairage, les objets, les couleurs et les arrière-plans, peuvent affecter la qualité de l'image sur l'écran de l'unité parents. Réglez l'angle de l'unité bébé ou placez-la à un niveau plus élevé pour éviter l'éblouissement et l'affichage flou.
Pourquoi l'écoute bébé produit-il un bruit de rétroaction ?	L'unité parents et l'unité bébé sont peut-être trop proches l'une de l'autre. • Éloignez l'unité parents de l'unité bébé jusqu'à ce que le bruit cesse ; OU • Diminuez le volume de votre unité parents.
Pourquoi l'unité parents émet-elle un signal sonore ?	L'unité ou les unités bébé sont peut-être hors de portée. Rapprochez l'unité parents de l'unité bébé (mais pas à moins de 1 m). L'unité parents peut ne pas disposer d'une charge suffisante pour pouvoir fonctionner normalement. Chargez la pile rechargeable de l'unité parents jusqu'à ce que l'icône de la pile rechargeable devienne pleine  . La température de la chambre de votre bébé est peut-être trop élevée ou trop basse.
Pourquoi l'unité parents réagit-elle trop rapidement aux autres sons ?	L'unité bébé capte également d'autres sons que ceux de votre bébé. Réglez le niveau de sensibilité VOX à un niveau inférieur ou diminuez le volume du haut-parleur de l'unité parents.
Pourquoi n'entends-je pas de son/pourquoi n'entends-je pas mon bébé pleurer ?	Le volume du haut-parleur de l'unité parents est peut-être trop faible. Voir Réglage du volume du haut-parleur de l'unité parents pour augmenter le volume.
Pourquoi ne puis-je pas établir une connexion ? Pourquoi la connexion est-elle perdue de temps en temps ? Pourquoi y a-t-il des interruptions du son ?	L'unité bébé est peut-être hors de portée. Rapprochez l'unité parents de l'unité bébé (mais pas à moins de 1 m). D'autres produits électroniques peuvent causer des interférences avec votre écoute bébé. Essayez d'installer votre écoute bébé le plus loin possible de ces appareils.



ENTRETIEN GÉNÉRAL DES PRODUITS

Pour que ce produit continue à bien fonctionner et à avoir une belle apparence, suivez ces directives :

- Évitez de le placer à proximité d'appareils de chauffage et de dispositifs qui génèrent des bruits électriques (par exemple, des moteurs ou des lampes fluorescentes).
- NE PAS l'exposer à la lumière directe du soleil ou à l'humidité.
- Évitez de faire tomber le produit ou de le malmener.
- Nettoyez avec un chiffon doux.
- NE PAS immerger l'unité parents et l'unité bébé dans l'eau et ne pas les nettoyer sous le robinet.
- N'utilisez PAS de nettoyeurs liquides ou en aérosol.
- Assurez-vous que l'unité parents et l'unité bébé sont sèches avant de les connecter à nouveau au secteur.



STOCKAGE

Si vous n'utilisez pas l'écoute bébé pendant un certain temps, rangez l'unité parents, l'unité bébé et les adaptateurs dans un endroit frais et sec.

SURVEILLANCE PAR UN ADULTE

- Cet écoute bébé ne doit être utilisé que par des adultes.
- Ne placez pas l'unité bébé à l'intérieur du parc ou du lit du bébé.
- Pour assurer la sécurité de vos enfants, ne les laissez pas toucher ou jouer avec l'écoute bébé et ses accessoires. CE N'EST PAS UN JOUET.

CARACTÉRISTIQUES TECHNIQUES

Fréquence	Unité bébé : 2412 - 2472 MHz
Canaux	13
ÉCRAN LCD	Écran LCD couleur de 5 pouces (IPS 1280x720 pixels)
Portée effective nominale	La portée de fonctionnement réelle peut varier en fonction des conditions de l'environnement au moment de l'utilisation.
Exigences concernant l'alimentation électrique	Alimentation électrique de l'unité bébé : Sortie : 5 V CC, 1000 mA. Alimentation électrique de l'unité parents : Sortie : 5 V CC, 2 A. Pile rechargeable de l'unité parents : Pile rechargeable lithium-ion 3,7 V 5000 mAh, 18,5 Wh



SERVICE CLIENTÈLE ET GARANTIE

IMPORTANT

Veuillez conserver le reçu comme preuve d'achat.

Service clientèle

Vous êtes propriétaire d'un produit de qualité de VTech®, fabriqué avec soin et soumis à des contrôles de qualité stricts.

La garantie ne couvre pas les situations suivantes :

- Dommages au produit dus à une utilisation inappropriée.
- Réparations ou modifications non autorisées du produit.
- Dommages causés par le non-respect du mode d'emploi.
- Piles rechargeables défectueuses ou dommages causés par une fuite de la pile rechargeable.
- Les dommages causés par un emballage défectueux ou inefficace pendant le transport ou tout autre dommage causé pendant le transport.
- Détérioration de l'écran LCD.

Si vous avez des questions, veuillez contacter notre service clientèle :

www.vtechphones.eu

Fabricant : VTech Telecommunications Ltd.
23/F., Tai Ping Industrial Centre, Block 1, 57 Ting Kok Road, Tai Po, Hong Kong

Importateur : Snom Technology GmbH.
Arosen Allee 66, 13407, Berlin.

Ce produit est destiné à être utilisé en Europe.

Cet équipement est conforme aux exigences essentielles de la directive 2014/53/CE sur les équipements hertziens et les équipements terminaux de télécommunications.

VTech Telecommunications Ltd. déclare par la présente que cet écoute bébé vidéo RM5766HD est conforme aux exigences essentielles et autres dispositions pertinentes de la directive 2014/53/CE.

La déclaration de conformité pour le RM5766HD est disponible à l'adresse www.vtech.com/rtte-directive.



ÉLIMINATION DES PILES RECHARGEABLES AINSI QUE DU PRODUIT



Les symboles poubelles barrés sur les produits et les piles rechargeables et piles, ou sur leurs emballages respectifs, indiquent qu'ils ne doivent pas être jetés dans les ordures ménagères, car ils contiennent des substances qui peuvent être nocives pour l'environnement et la santé humaine.



Les symboles chimiques Hg, Cd ou Pb, lorsqu'ils sont marqués, indiquent que la pile rechargeable contient plus de mercure (Hg), de cadmium (Cd) ou de plomb (Pb) que la valeur spécifiée dans la directive relative aux piles et aux accumulateurs (2006/66/CE).

La barre pleine indique que le produit a été mis sur le marché après le 13 août 2005.

Protéger l'environnement en éliminant votre produit ou vos accumulateurs de manière responsable.

Android™ et Google Play™ sont des marques déposées de Google Inc.

App Store est une marque déposée d'Apple Inc. aux États-Unis et dans d'autres pays.

iOS est une marque commerciale ou une marque déposée de Cisco aux États-Unis et dans d'autres pays et elle est utilisée sous licence.

Crédits :

Le fichier son Bruit de fond a été créé par Caroline Ford, et est utilisé sous la licence Creative Commons.

Le fichier son Flot de bruit a été créé par Caroline Ford, et est utilisé sous licence Creative Commons.

Le fichier son Grillons de la nuit a été créé par Mike Koenig, et est utilisé sous la licence Creative Commons.

Le fichier son Battement de cœur a été créé par Caroline Ford, et est utilisé sous la licence Creative Commons.



Les spécifications sont sujettes à changement sans préavis.
© 2023 VTech Telecommunications Ltd.
Tous droits réservés. 05/23. RM5766HD_SNOM_FR_QSG_V1

